

CICE

Comité de infraestructuras para la
Calidad de la Edificación

SACE

Subcomisión Administrativa para la
Calidad de la Edificación



CSIC

CONSEJO SUPERIOR DE INVESTIGACIONES CIENTÍFICAS

INSTITU
TO
EDUAR
DO
TOR
ROJA

INFORME DE ENSAYO MATERIALES

LNT IMPACTOS ESTAND FR100 HZ

CICEComité de infraestructuras para la
Calidad de la Edificación**SACE**Subcomisión Administrativa para la
Calidad de la Edificación**LNT IMPACTOS ESTAND FR100 HZ (DB)****Introducción**

Criterios de análisis establecidos

El procedimiento llevado a cabo para analizar los resultados del ensayo "Int impactos estand fr100 hz", está basado en los protocolos EILA21 y las normas UNE 82009-2:1999 y UNE-EN ISO/IEC 17043:2010 y es, para cada laboratorio, el que sigue:

01. Análisis A: Estudio pre-estadístico. Antes de comenzar con los cálculos matemáticos, los datos son minuciosamente analizados para determinar si deben ser incluidos (✓) o descartados (X) en función, de si cumplen o no, con unos criterios mínimos previamente establecidos y que pueden afectar a los resultados, tales como:

- A. No cumplir con el criterio de validación de la norma de ensayo, en caso de existir éste.
- B. No haber realizado el ensayo conforme a la norma de estudio, sin justificar los motivos por los cuales se ha hecho.
- C. No haber cumplido con las especificaciones particulares del ensayo descritas en los protocolos (pueden incluir aportar algún dato adicional no especificado en la norma).
- D. No haber especificado la fecha de verificación y/o de calibración de los equipos utilizados durante el ensayo (los resultados pueden verse afectados).
- E. No haber aportado, como mínimo, el resultado de dos determinaciones puesto que la desviación típica inter-laboratorio se ve afectada notablemente por ello.
- F. Expresiones erróneas de los resultados que no pudieran explicarse o no tuvieran sentido.
- G. No haber completado total y correctamente las hojas de ensayo, pues es posible que falte información para analizar parámetros importantes o que ayuden a explicar datos incorrectos.
- H. Cualquier otra incidencia o desviación de los resultados que afecte al conjunto de los datos analizados.

02. Análisis B: Mandel, Cochran y Grubbs. Los resultados aportados por los laboratorios que hayan superado el paso anterior, se verán sometidos al análisis estadístico compuesto por los métodos de Mandel, Cochran y Grubbs. Los criterios de análisis que se han seguido para considerar los resultados como aptos (✓) o no aptos (X) por éste procedimiento son:

- A. Para cada laboratorio se llevan a cabo los cálculos necesarios para determinar los estadísticos "h y k" de Mandel, "C" de Cochran y "GSimp y GDOB" de Grubbs, pudiendo salir un resultado correcto (X sobre fondo blanco), anómalo (X* sobre fondo rosa) o aberrante (X** sobre fondo morado), para todos o cada uno de ellos.
- B. Un laboratorio será considerado como apto, si el binomio Mandel-Cochran y el método de Grubbs no demuestran la presencia de resultados anómalos o aberrantes en comparación con los del resto de participantes. En caso contrario, el laboratorio afectado será excluido y por ende no tenido en cuenta para someterlo al análisis Z-Score.
- C. Binomio Mandel-Cochran. Si el ensayo de Mandel justifica para algún laboratorio (en cualquiera de sus estadísticos) la presencia de un valor anómalo o aberrante, antes de considerarlo como no apto se analiza el parámetro de Cochran. En caso de que éste último sea correcto, los resultados del laboratorio se considerarán aceptables. En caso contrario, el laboratorio será descartado.
- D. Método de Grubbs. Si el ensayo de Grubbs Simple demuestra que los resultados de alguno de los laboratorios son aberrantes o anómalos, finaliza el análisis y el laboratorio en cuestión deberá ser excluido. En caso de que éste método no demuestre la existencia de algún valor extraño, se lleva a cabo entonces el ensayo de Grubbs Doble aplicando los mismos criterios que para el método simple.

03. Análisis C: Evaluación Z-Score. La totalidad de los laboratorios que hayan superado el "Análisis B" serán estudiados por éste método. En él, se determina si los parámetros Z-Score obtenidos para cada participante son satisfactorios (S), dudosos (D) o insatisfactorios (I), en función de que estén o no dentro de unos límites críticos establecidos.

04. Análisis D: Estudio post-estadístico. Una vez superados los tres análisis anteriores, haremos un último barrido de los datos para ver como quedan los resultados de los laboratorios implicados mediante los diagramas "Box-Plot" o de caja y bigotes antes y después de llevar a cabo los descartes.



LNT IMPACTOS ESTAND FR100 HZ (DB)

Análisis A. Estudio pre-estadístico

Apartado A.1. Gráficos de dispersión de valores medios

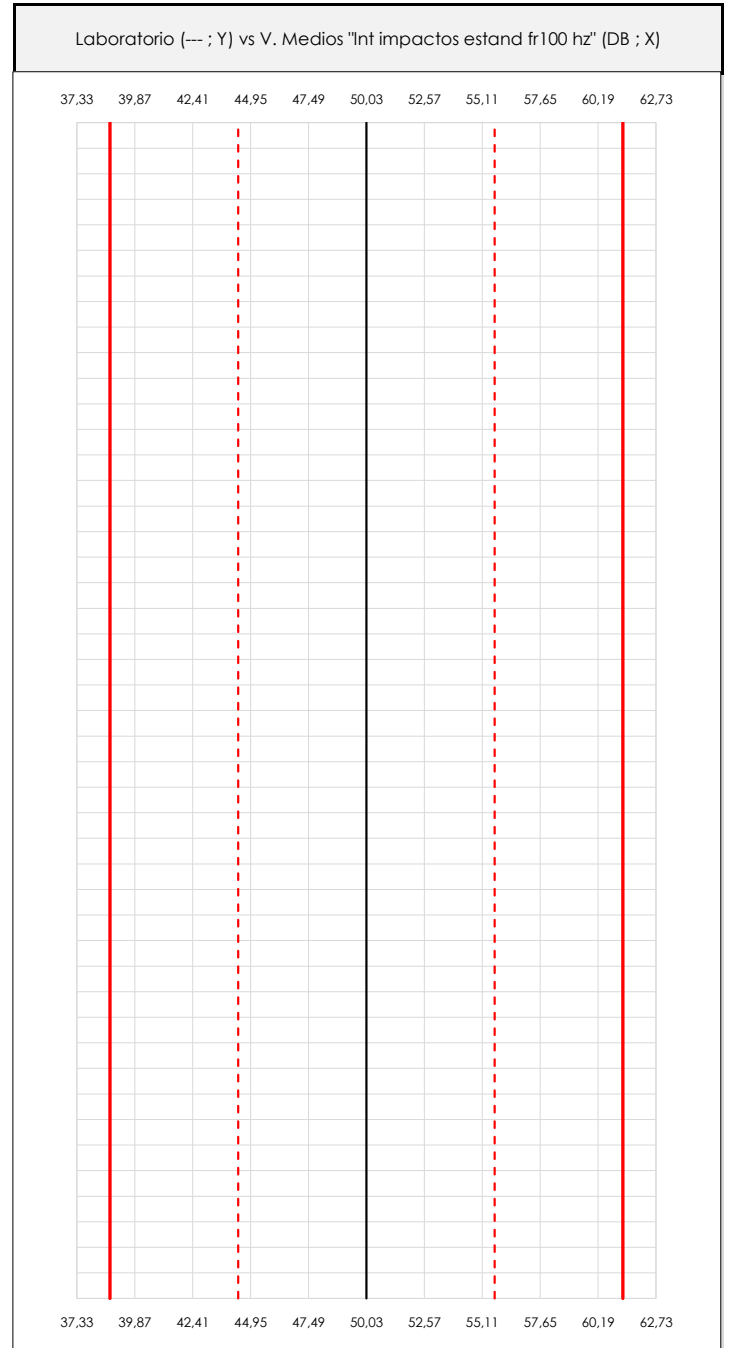
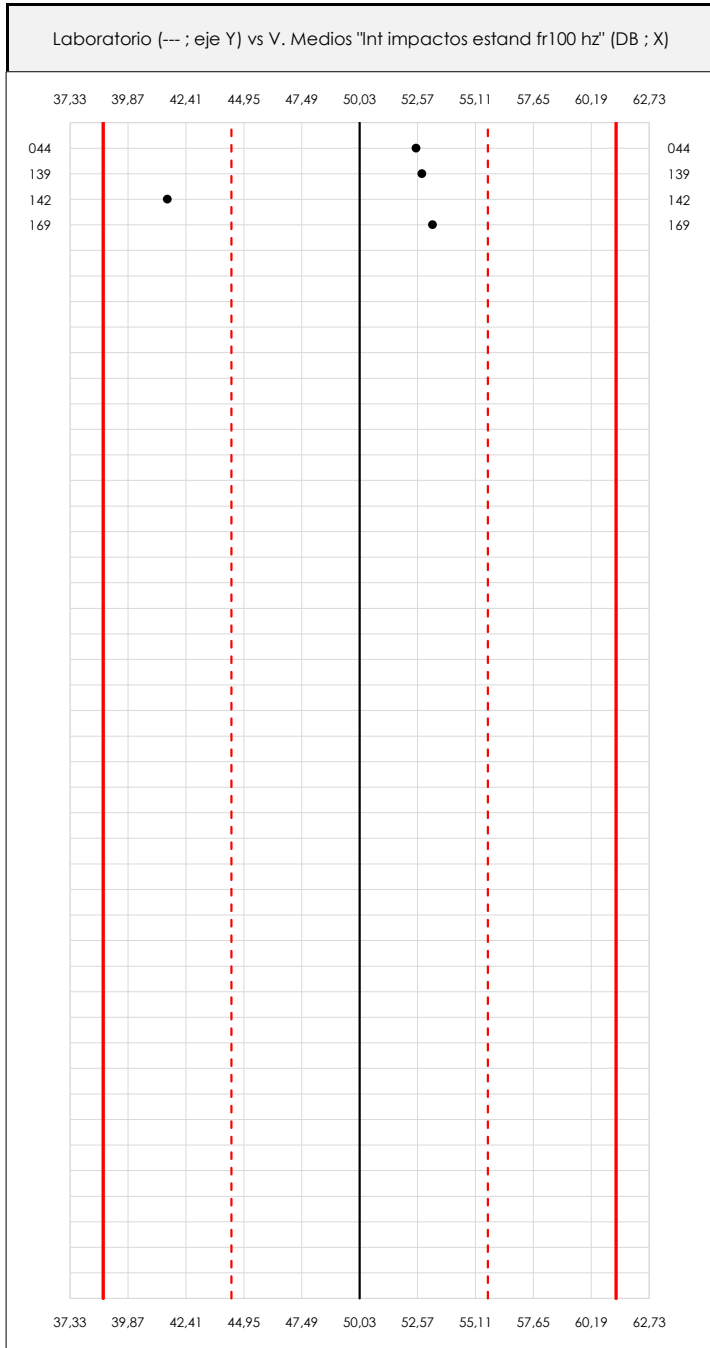

ANÁLISIS GRÁFICO DE DISPERSIÓN MEDIA (ANTES DE ANÁLISIS ESTADÍSTICO)

Dispersión de las medias aritméticas intra-laboratorios respecto de la media aritmética inter-laboratorios (50,03 ; línea negra de trazo continuo), la media aritmética inter-laboratorios más/menos la desviación típica (55,65/44,40 ; líneas rojas de trazo punteado) y la media aritmética inter-laboratorios más/menos el doble de la desviación típica (61,27/38,78 ; líneas rojas de trazo continuo).

En el eje Y (adimensional) quedan reflejados los códigos de los laboratorios participantes y en el eje X (las unidades son las mismas que las del ensayo que se está analizando) las medias aritméticas intra-laboratorios representadas por punto de color negro.

LNT IMPACTOS ESTAND FR100 HZ (DB)

Análisis A. Estudio pre-estadístico

Apartado A.2. Gráficos de dispersión de valores individuales

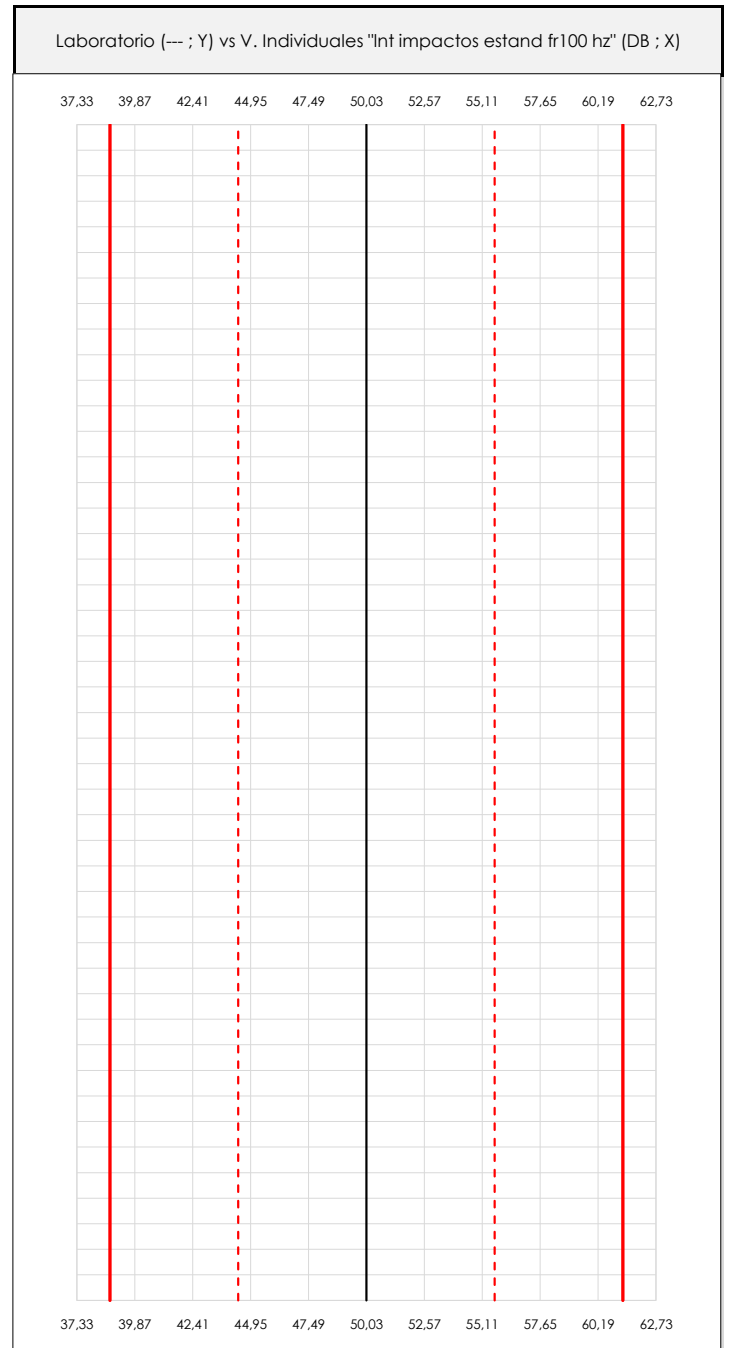
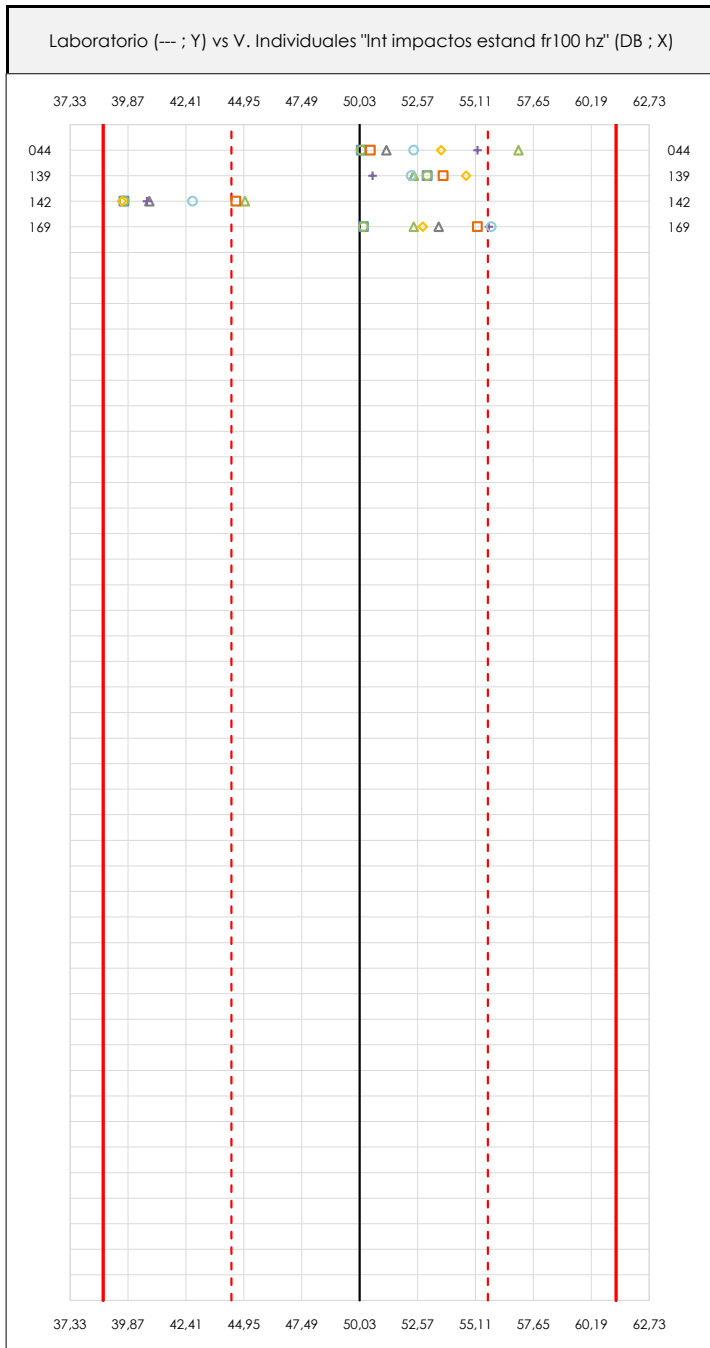

ANÁLISIS GRÁFICOS DE DISPERSIÓN INDIVIDUAL (ANTES DE ANÁLISIS ESTADÍSTICO)

Dispersión de los valores individuales respecto de la media aritmética inter-laboratorios (50,03 ; línea negra de trazo continuo), la media aritmética inter-laboratorios más/menos la desviación típica (55,65/44,40 ; líneas rojas de trazo punteado) y la media aritmética inter-laboratorios más/menos el doble de la desviación típica (61,27/38,78 ; líneas rojas de trazo continuo).

En el eje Y (adimensional) queda reflejado el código del laboratorio participante y en el eje X (las unidades son las de los resultados del ensayo que se está analizando) los resultados individuales.

CICE
Comité de infraestructuras para la
Calidad de la Edificación

SACE
Subcomisión Administrativa para la
Calidad de la Edificación



LNT IMPACTOS ESTAND FR100 HZ (DB)

Análisis A. Estudio pre-estadístico

Apartado A.3. Determinaciones matemáticas

Code	Lab	X_{i1}	X_{i2}	X_{i3}	X_{i4}	X_{i5}	X_{i6}	X_{i7}	X_{i8}	$\bar{X}_{i\text{arit}}$	S_{Li}	$D_{i\text{arit}}\%$	Pasa A	Observaciones
Z01	044	50,100	50,100	51,200	53,600	55,200	57,000	50,500	52,400	52,513	2,563	4,97	✓	
Z01	139	53,000	53,000	52,400	54,700	50,600	52,400	53,700	52,300	52,763	1,189	5,47	✓	
Z01	142	39,700	39,700	40,800	39,600	40,700	45,000	44,600	42,700	41,600	2,218	-16,84	✓	
Z01	169	50,200	50,200	53,500	52,800	55,700	52,400	55,200	55,800	53,225	2,264	6,40	✓	

NOTAS:

- ⁰¹ " X_{ij} con $j = 1, 2, 3, 4, 5, 6, 7, 8$ " es cada uno de los resultados individuales aportados por cada laboratorio, " $\bar{X}_{i\text{arit}}$ " es la media aritmética intralaboratorio calculada sin redondear.
- ⁰² " S_{Li} " es la desviación típica intralaboratorios y " $D_{i\text{arit}}\%$ " la desviación, en porcentaje, de la media aritmética intralaboratorios calculada respecto de la media aritmética interlaboratorios.
- ⁰³ Los resultados aportados por los laboratorios podrán ser descartados (X) si no cumplen con los criterios establecidos en el protocolo EILA o si no han realizado el ensayo conforme a norma.
- ⁰⁴ El código colorimétrico empleado para las celdas es: [máximo] [mínimo]

CICE
Comité de infraestructuras para la
Calidad de la Edificación

SACE
Subcomisión Administrativa para la
Calidad de la Edificación



LNT IMPACTOS ESTAND FR100 HZ (DB)

Análisis B. Mandel, Cochran y Grubbs

Apartado B.1. Gráfico de consistencia inter-laboratorios "h" de Mandel

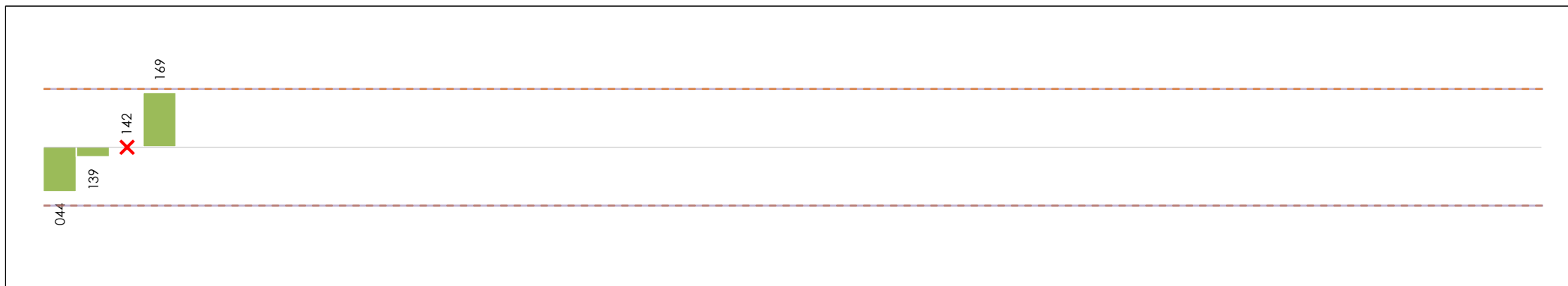

ANÁLISIS GRÁFICO DE CONSISTENCIA INTRA-LABORATORIOS

Análisis gráfico de consistencia intra-laboratorios "k" de Mandel. En él se representan las medias aritméticas intra-laboratorios y los indicadores estadísticos para un 1% y un 5% de significación (valores obtenidos de la tabla 6 norma UNE 82009-2:1999 o mediante ecuación matemática, en función del número de laboratorios participantes y el número de ensayos efectuados).

Las líneas continuas de color morado (indicador estadístico para un 1% de significación) marca el límite a partir del cual un valor es considerado aberrante y las discontinuas de de color rosáceo (indicador estadístico para un 5% de significación), cuando es considerado anómalo. Una equis de color rojo (X) sobre el eje cero indica que el laboratorio ha sido descartado.

CICE
Comité de infraestructuras para la
Calidad de la Edificación

SACE
Subcomisión Administrativa para la
Calidad de la Edificación



LNT IMPACTOS ESTAND FR100 HZ (DB)

Análisis B. Mandel, Cochran y Grubbs

Apartado B.2. Gráfico de consistencia intra-laboratorios "k" de Mandel

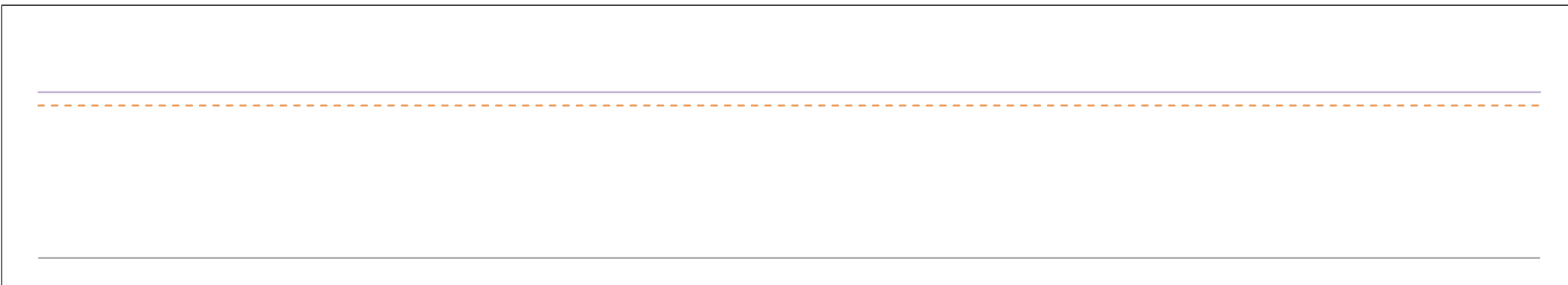
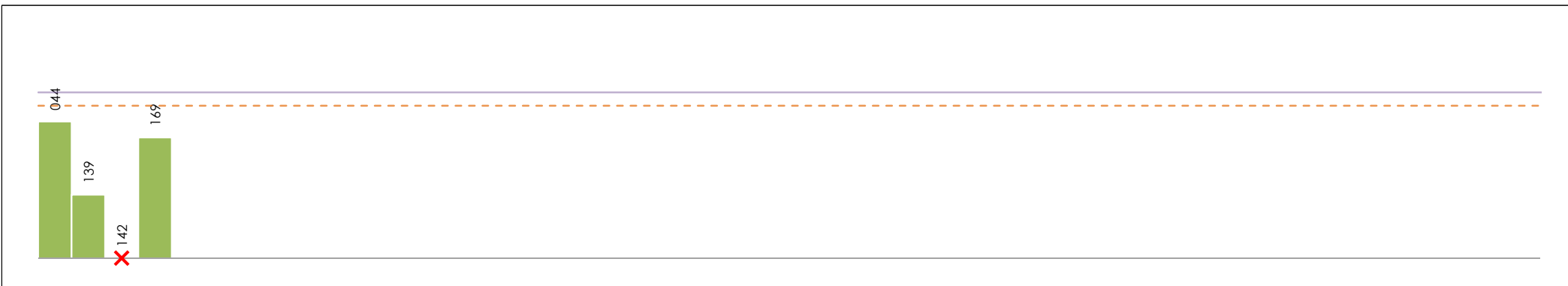

ANÁLISIS GRÁFICO DE CONSISTENCIA INTRA-LABORATORIOS

Análisis gráfico de consistencia intra-laboratorios "k" de Mandel. En él se representan las medias aritméticas intra-laboratorios y los indicadores estadísticos para un 1% y un 5% de significación (valores obtenidos de la tabla 6 norma UNE 82009-2:1999 o mediante ecuación matemática, en función del número de laboratorios participantes y el número de ensayos efectuados).

Las líneas continuas de color morado (indicador estadístico para un 1% de significación) marca el límite a partir del cual un valor es considerado aberrante y las discontinuas de de color rosaceo (indicador estadístico para un 5% de significación), cuando es considerado anómalo. Una equis de color rojo (X) sobre el eje cero indica que el laboratorio ha sido descartado.

CICE
Comité de infraestructuras para la
Calidad de la Edificación

SACE
Subcomisión Administrativa para la
Calidad de la Edificación



LNT IMPACTOS ESTAND FR100 HZ (DB)

Análisis B. Mandel, Cochran y Grubbs

Apartado B.3. Determinaciones matemáticas

Code	Lab	X _{i1}	X _{i2}	X _{i3}	X _{i4}	X _{i5}	X _{i6}	X _{i7}	X _{i8}	$\bar{X}_{i\text{crit}}$	S _{Li}	D _{i crit} %	h _i	k _i	C _i	G _{Sim Inf}	G _{Sim Sup}	G _{Dob Inf}	G _{Dob Sup}	Pasa B
Z01	044	50,100	50,100	51,200	53,600	55,200	57,000	50,500	52,400	52,513	2,563	-0,61	-0,89	1,23		0,888		0,0000		✓
Z01	139	53,000	53,000	52,400	54,700	50,600	52,400	53,700	52,300	52,763	1,189	-0,13	-0,20	0,57				0,0000	0,0000	✓
Z01	142	39,700	39,700	40,800	39,600	40,700	45,000	44,600	42,700	41,600	---	---	---	---	---	---	---	---	---	✗
Z01	169	50,200	50,200	53,500	52,800	55,700	52,400	55,200	55,800	53,225	2,264	0,74	1,08	1,08			1,083		0,0000	✓

NOTAS:

- ⁰¹ "X_{ij} con j = 1, 2, 3, 4, 5, 6, 7, 8" es cada uno de los resultados individuales aportados por cada laboratorio, " $\bar{X}_{i\text{crit}}$ " es la media aritmética intralaboratorio calculada sin redondear.
- ⁰² "S_{Li}" es la desviación típica intralaboratorios y "D_{i crit} %" la desviación, en porcentaje, de la media aritmética intralaboratorios calculada respecto de la media aritmética interlaboratorios.
- ⁰³ "h_i y k_i", "C_i", "G_{Sim} y G_{Dob}" hacen referencia a los estadísticos de Mandel, Cochran y Grubbs, respectivamente, obtenidos para cada laboratorio en función de los resultados aportados.
- ⁰⁴ El código colorimétrico empleado para las celdas es:

[aberrante]	[anómalo]	[máximo]	[mínimo]
-------------	-----------	----------	----------

CICE
Comité de infraestructuras para la
Calidad de la Edificación

SACE
Subcomisión Administrativa para la
Calidad de la Edificación



LNT IMPACTOS ESTAND FR100 HZ (DB)

Análisis C. Evaluación Z-Score

Apartado C.1. Análisis gráfico Altman Z-Score

Laboratorio (--- ; eje Y) vs valores Z-Score "Int impactos estand fr100 hz" (--- ; eje X)

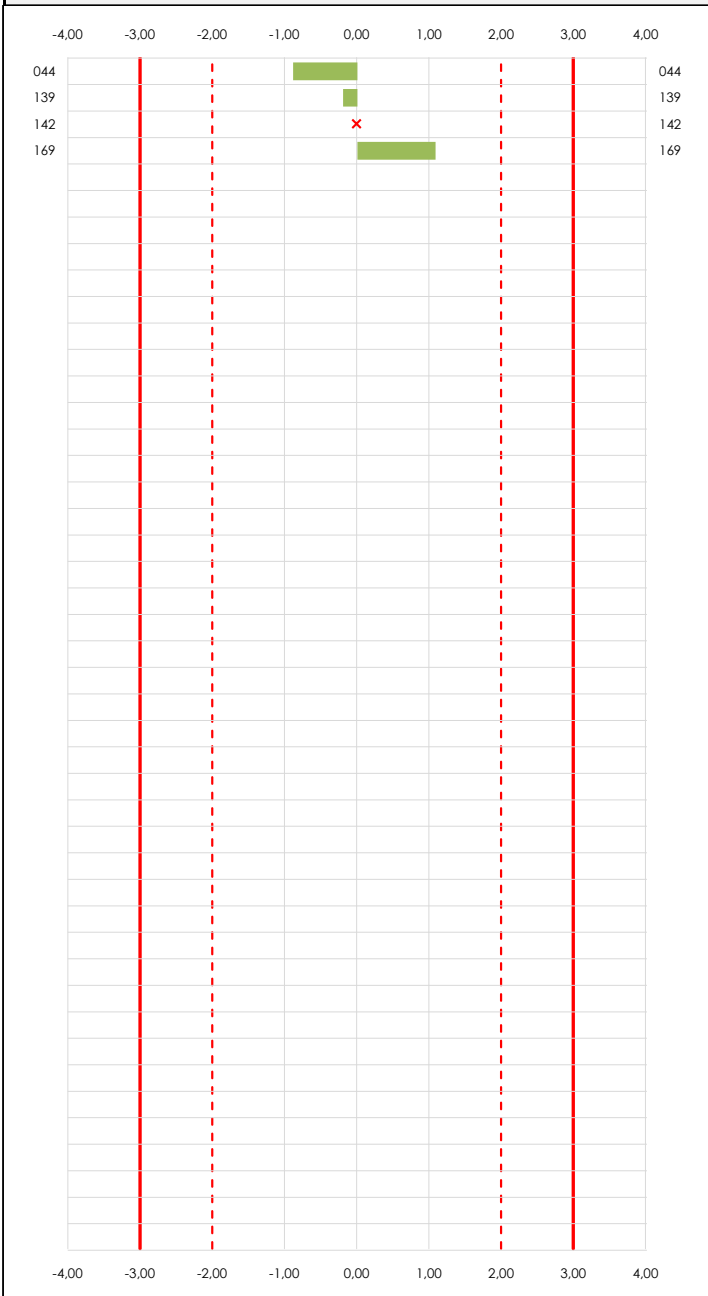

Laboratorio (--- ; eje Y) vs valores Z-Score "Int impactos estand fr100 hz" (--- ; eje X)

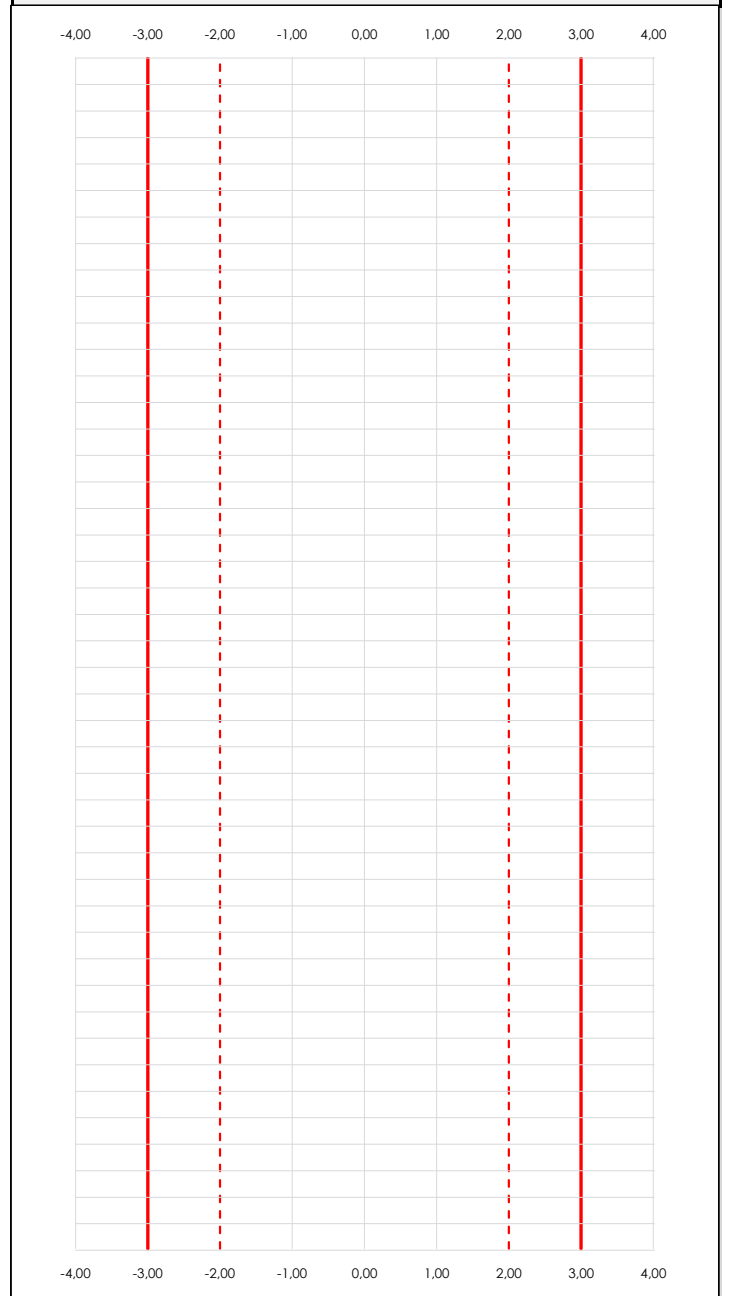

ANALISIS GRAFICO Z-SCORE

Diagrama Z-Score para los resultados aportados por los laboratorios. Estos se considerarán satisfactorios (S) si el valor absoluto del Z-Score es menor o igual a 2 unidades, dudoso si está comprendido entre 2 y 3 unidades e insatisfactorio si es mayor o igual a 3 unidades.

Los resultados satisfactorios quedan reflejados entre las dos líneas rojas discontinuas, líneas de referencia en la evaluación Z-Score.

CICE
Comité de infraestructuras para la
Calidad de la Edificación

SACE
Subcomisión Administrativa para la
Calidad de la Edificación



LNT IMPACTOS ESTAND FR100 HZ (DB)

Análisis C. Evaluación Z-Score

Apartado C.2. Determinaciones matemáticas

Code	Lab	X _{i1}	X _{i2}	X _{i3}	X _{i4}	X _{i5}	X _{i6}	X _{i7}	X _{i8}	$\bar{X}_{i\text{arit}}$	S _{Li}	D _{iarit} %	Pasa A	Pasa B	Total	Causa	Iteración	Z-Score	Evalua
Z01	044	50,100	50,100	51,200	53,600	55,200	57,000	50,500	52,400	52,513	2,563	-0,61	✓	✓	✓			-0,888	S
Z01	139	53,000	53,000	52,400	54,700	50,600	52,400	53,700	52,300	52,763	1,189	-0,13	✓	✓	✓			-0,196	S
Z01	142	39,700	39,700	40,800	39,600	40,700	45,000	44,600	42,700	41,600	---	---	✓	✗	✗	AB	0	---	---
Z01	169	50,200	50,200	53,500	52,800	55,700	52,400	55,200	55,800	53,225	2,264	0,74	✓	✓	✓			1,083	S

NOTAS:

- ⁰¹ "X_{ij} con j = 1, 2, 3, 4, 5, 6, 7, 8" es cada uno de los resultados individuales aportados por cada laboratorio, " $\bar{X}_{i\text{arit}}$ " es la media aritmética intralaboratorio calculada sin redondear.
- ⁰² "S_{Li}" es la desviación típica intralaboratorios y "D_{iarit}%" la desviación, en porcentaje, de la media aritmética intralaboratorios calculada respecto de la media aritmética interlaboratorios.
- ⁰³ La evaluación Z-Score (ZS) será considerada de tipo: [Satisfactorio (S) - si | ZS | ≤ 2] [Dudoso (D) - si 2 < | ZS | ≤ 3] [Insatisfactorio (I) - si | ZS | > 3].
- ⁰⁴ El código colorimétrico empleado para las celdas es: [dudoso] [insatisfactorio]

CICE
Comité de infraestructuras para la
Calidad de la Edificación

SACE
Subcomisión Administrativa para la
Calidad de la Edificación



LNT IMPACTOS ESTAND FR100 HZ (DB)

Análisis D. Estudios post-estadísticos

Apartado D.3. Diagramas Box-Plot o de Caja y Bigotes

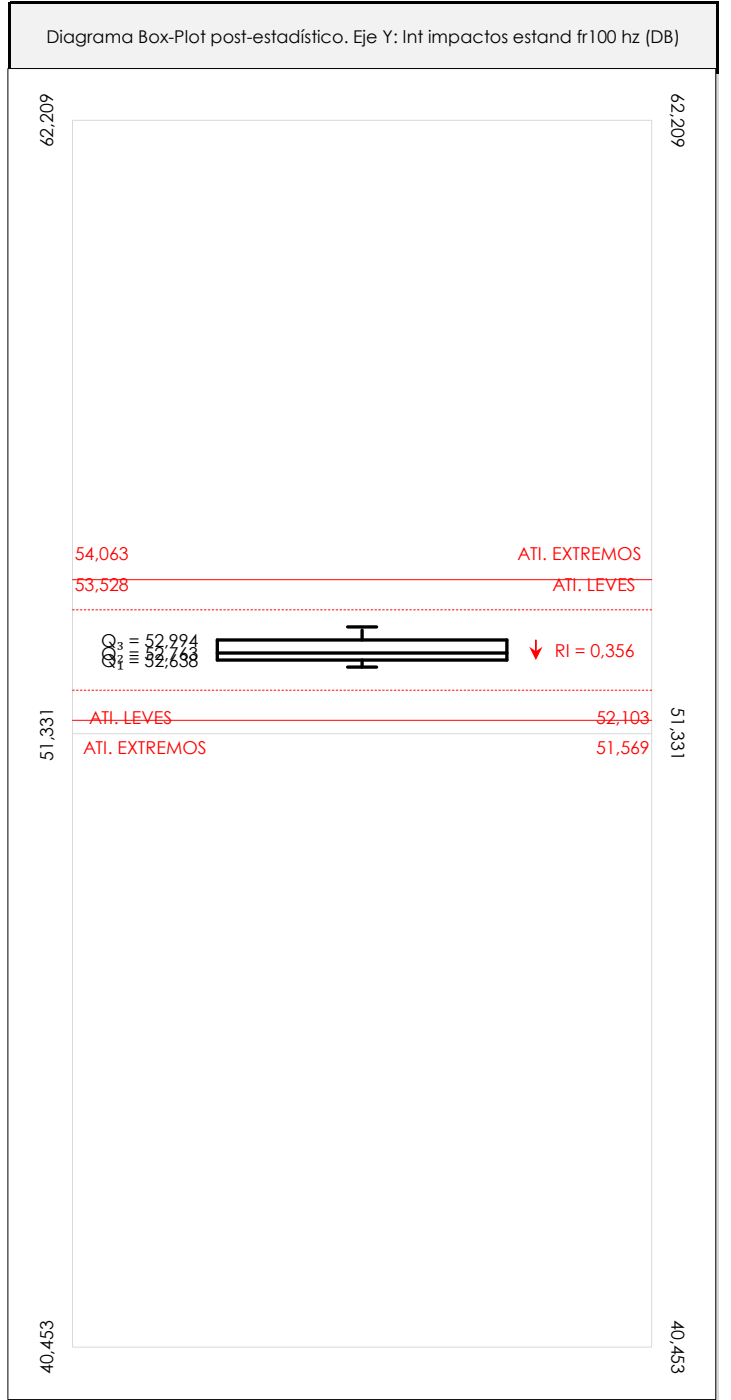
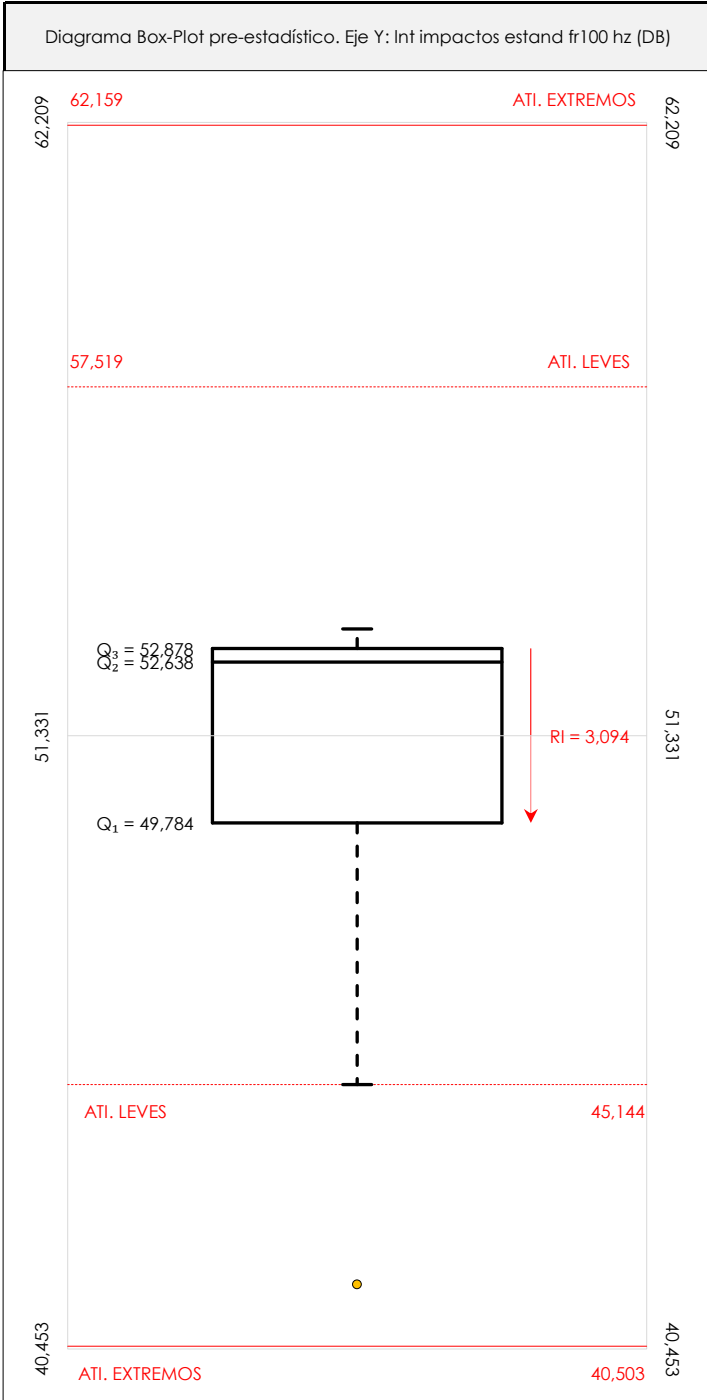

ANÁLISIS GRÁFICO DE CAJA Y BIGOTES (ANTES Y DESPUÉS DE ANÁLISIS ESTADÍSTICO)

Diagramas de caja y bigotes (Box Plot) de las medias aritméticas de los resultados aportados por los laboratorios antes (diagrama de la izquierda. Este incluye valores aberrantes y anómalos) y después (diagrama de la derecha). No incluye los valores descartados a lo largo del estudio de análisis estadístico. En ambos se han representado: el primer cuartil (Q₁ ; 25% de los datos), el segundo cuartil o la mediana (Q₂ ; 50% de los datos), el tercer cuartil (Q₃ ; 75% de los datos), el rango intercuartílico (RI ; cuartil tres menos cuartil uno) y los límites de valores atípicos leves (f₃ y f₁ para el máximo y mínimo respectivamente ; líneas discontinuas de color rojo) y extremos (f₃⁺ y f₁⁺ para el máximo y mínimo respectivamente ; líneas continuas de color rojo).

CICEComité de infraestructuras para la
Calidad de la Edificación**SACE**Subcomisión Administrativa para la
Calidad de la Edificación**LNT IMPACTOS ESTAND FR100 HZ (DB)****Conclusiones**

Determinación de la repetibilidad y reproducibilidad

El análisis estadístico EILA21 para el ensayo "LNT IMPACTOS ESTAND FR100 HZ", ha contado con la participación de un total de 4 laboratorios, debiendo haber aportado cada uno de ellos, un total de 8 determinaciones individuales además de su valor medio.

Tras analizar los resultados podemos concluir que, para cumplir con los criterios estadísticos establecidos en el informe, un total de 1 laboratorios han sido apartados de la evaluación final: 0 en el Análisis Pre-Estadístico (por no cumplir el criterio de validación y/o el procedimiento de ejecución recogido en la norma de ensayo) y 1 en el Análisis Estadístico (por resultar anómalos o aberrantes en las técnicas gráficas de consistencia de Mandel y en los ensayos de detección de resultados numéricos de Cochran y Grubbs), al cabo de 2 iteraciones.

De cada uno de los análisis (pre-estadístico y estadístico), se obtienen las siguientes tablas:

TIPO DE ANALISIS	PRE-ESTADISTICO					ESTADISTICO				
	MAX	MIN	MED	DSV T	CV	MAX	MIN	MED	DSV T	CV
Variables										
Valor Individual 1 (X_{i1} ; %)	53,00	39,70	48,25	5,86	0,12	53,00	50,10	51,10	1,65	0,03
Valor Individual 2 (X_{i2} ; %)	53,00	39,70	48,25	5,86	0,12	53,00	50,10	51,10	1,65	0,03
Valor Individual 3 (X_{i3} ; %)	53,50	40,80	49,48	5,86	0,12	53,50	51,20	52,37	1,15	0,02
Valor Individual 4 (X_{i4} ; %)	54,70	39,60	50,18	7,09	0,14	54,70	52,80	53,70	0,95	0,02
Valor Individual 5 (X_{i5} ; %)	55,70	40,70	50,55	6,96	0,14	55,70	50,60	53,83	2,81	0,05
Valor Individual 6 (X_{i6} ; %)	57,00	45,00	51,70	4,97	0,10	57,00	52,40	53,93	2,66	0,05
Valor Individual 7 (X_{i7} ; %)	55,20	44,60	51,00	4,70	0,09	55,20	50,50	53,13	2,40	0,05
Valor Individual 8 (X_{i8} ; %)	55,80	42,70	50,80	5,64	0,11	55,80	52,30	53,50	1,99	0,04
Valor Individual Promedio ($\bar{X}_{i\text{ant}}$; %)	53,23	41,60	50,03	5,62	0,11	53,23	52,51	52,83	0,36	0,01
VARIABLES	S_f^2	r	S_L^2	S_R^2	R	S_f^2	r	S_L^2	S_R^2	R
Valor Calculado	4,507	5,885	31,071	35,578	16,533	4,370	5,794	-0,416	3,954	5,512
Valor Referencia										

Asimismo, acompañando a éstas tablas y dependiendo del análisis que se esté llevando a cabo, se introducen los indicadores estadísticos "h y k" de Mandel y los valores críticos "C" de Cochran y " G_{sim} y G_{Dob} " de Grubbs, todos ellos adimensionales, obtenidos de las tablas 4, 5, 6 y 7 de la norma UNE 82009-2:1999 o mediante ecuación matemática, en función del número de laboratorios y del número de ensayos efectuados por cada uno de ellos:

TIPO DE ANALISIS	PRE-ESTADISTICO					ESTADISTICO				
	h	k	C	G_{sim}	G_{Dob}	h	k	C	G_{sim}	G_{Dob}
VARIABLES										
Nivel de Significación 1%	1,15	1,49	0,676	1,155	0,0000	1,15	1,49	0,793	1,155	0,0000
Nivel de Significación 5%	1,15	1,37	0,590	1,155	0,0000	1,15	1,37	0,707	1,155	0,0000

Con los resultados de los laboratorios, que tras los dos análisis estadísticos son evaluados por Z-Score, se han obtenido: 3 resultados satisfactorios, 0 resultados dudosos y 0 resultados insatisfactorios.

Respecto a los métodos para determinar la repetibilidad y la reproducibilidad de las mediciones se van a basar en la evaluación estadística recogida en la ISO 17025, sobre las dispersiones de los resultados individuales y su media, en forma de varianzas o desviaciones estándar, también conocida como ANOVA (siglas de analysis of variance).

abiendo que una varianza es la suma de cuadrados dividida por un número, que se llama grados de libertad, que depende del número de participantes menos 1, se puede decir que la imprecisión del ensayo se descompone en dos factores: uno de ellos genera la imprecisión mínima, presente en condiciones de repetibilidad (variabilidad intralaboratorio) y el otro la imprecisión adicional, obtenida en condiciones de reproducibilidad (variabilidad debida al cambio de laboratorio).

Las condiciones de repetibilidad de este ensayo son: mismo laborante, mismo laboratorio y mismo equipo de medición utilizado dentro de un período de tiempo corto. Por ende, las condiciones de reproducibilidad para la misma muestra y ensayo, cambian en: el laborante, el laboratorio, el equipo y las condiciones de uso y tiempo.

CICE

Comité de infraestructuras para la
Calidad de la Edificación

SACE

Subcomisión Administrativa para la
Calidad de la Edificación



CSIC

CONSEJO SUPERIOR DE INVESTIGACIONES CIENTÍFICAS



INFORME DE ENSAYO MATERIALES

LNT IMPACTOS ESTAND FR125 HZ

CICEComité de infraestructuras para la
Calidad de la Edificación**SACE**Subcomisión Administrativa para la
Calidad de la Edificación**LNT IMPACTOS ESTAND FR125 HZ (db)****Introducción**

Criterios de análisis establecidos

El procedimiento llevado a cabo para analizar los resultados del ensayo "Int impactos estand fr125 hz", está basado en los protocolos EILA21 y las normas UNE 82009-2:1999 y UNE-EN ISO/IEC 17043:2010 y es, para cada laboratorio, el que sigue:

01. Análisis A: Estudio pre-estadístico. Antes de comenzar con los cálculos matemáticos, los datos son minuciosamente analizados para determinar si deben ser incluidos (✓) o descartados (X) en función, de si cumplen o no, con unos criterios mínimos previamente establecidos y que pueden afectar a los resultados, tales como:

- A. No cumplir con el criterio de validación de la norma de ensayo, en caso de existir éste.
- B. No haber realizado el ensayo conforme a la norma de estudio, sin justificar los motivos por los cuales se ha hecho.
- C. No haber cumplido con las especificaciones particulares del ensayo descritas en los protocolos (pueden incluir aportar algún dato adicional no especificado en la norma).
- D. No haber especificado la fecha de verificación y/o de calibración de los equipos utilizados durante el ensayo (los resultados pueden verse afectados).
- E. No haber aportado, como mínimo, el resultado de dos determinaciones puesto que la desviación típica inter-laboratorio se ve afectada notablemente por ello.
- F. Expresiones erróneas de los resultados que no pudieran explicarse o no tuvieran sentido.
- G. No haber completado total y correctamente las hojas de ensayo, pues es posible que falte información para analizar parámetros importantes o que ayuden a explicar datos incorrectos.
- H. Cualquier otra incidencia o desviación de los resultados que afecte al conjunto de los datos analizados.

02. Análisis B: Mandel, Cochran y Grubbs. Los resultados aportados por los laboratorios que hayan superado el paso anterior, se verán sometidos al análisis estadístico compuesto por los métodos de Mandel, Cochran y Grubbs. Los criterios de análisis que se han seguido para considerar los resultados como aptos (✓) o no aptos (X) por éste procedimiento son:

- A. Para cada laboratorio se llevan a cabo los cálculos necesarios para determinar los estadísticos "h y k" de Mandel, "C" de Cochran y "GSimp y GDOB" de Grubbs, pudiendo salir un resultado correcto (X sobre fondo blanco), anómalo (X* sobre fondo rosa) o aberrante (X** sobre fondo morado), para todos o cada uno de ellos.
- B. Un laboratorio será considerado como apto, si el binomio Mandel-Cochran y el método de Grubbs no demuestran la presencia de resultados anómalos o aberrantes en comparación con los del resto de participantes. En caso contrario, el laboratorio afectado será excluido y por ende no tenido en cuenta para someterlo al análisis Z-Score.
- C. Binomio Mandel-Cochran. Si el ensayo de Mandel justifica para algún laboratorio (en cualquiera de sus estadísticos) la presencia de un valor anómalo o aberrante, antes de considerarlo como no apto se analiza el parámetro de Cochran. En caso de que éste último sea correcto, los resultados del laboratorio se considerarán aceptables. En caso contrario, el laboratorio será descartado.
- D. Método de Grubbs. Si el ensayo de Grubbs Simple demuestra que los resultados de alguno de los laboratorios son aberrantes o anómalos, finaliza el análisis y el laboratorio en cuestión deberá ser excluido. En caso de que éste método no demuestre la existencia de algún valor extraño, se lleva a cabo entonces el ensayo de Grubbs Doble aplicando los mismos criterios que para el método simple.

03. Análisis C: Evaluación Z-Score. La totalidad de los laboratorios que hayan superado el "Análisis B" serán estudiados por éste método. En él, se determina si los parámetros Z-Score obtenidos para cada participante son satisfactorios (S), dudosos (D) o insatisfactorios (I), en función de que estén o no dentro de unos límites críticos establecidos.

04. Análisis D: Estudio post-estadístico. Una vez superados los tres análisis anteriores, haremos un último barrido de los datos para ver como quedan los resultados de los laboratorios implicados mediante los diagramas "Box-Plot" o de caja y bigotes antes y después de llevar a cabo los descartes.



LNT IMPACTOS ESTAND FR125 HZ (db)

Análisis A. Estudio pre-estadístico

Apartado A.1. Gráficos de dispersión de valores medios

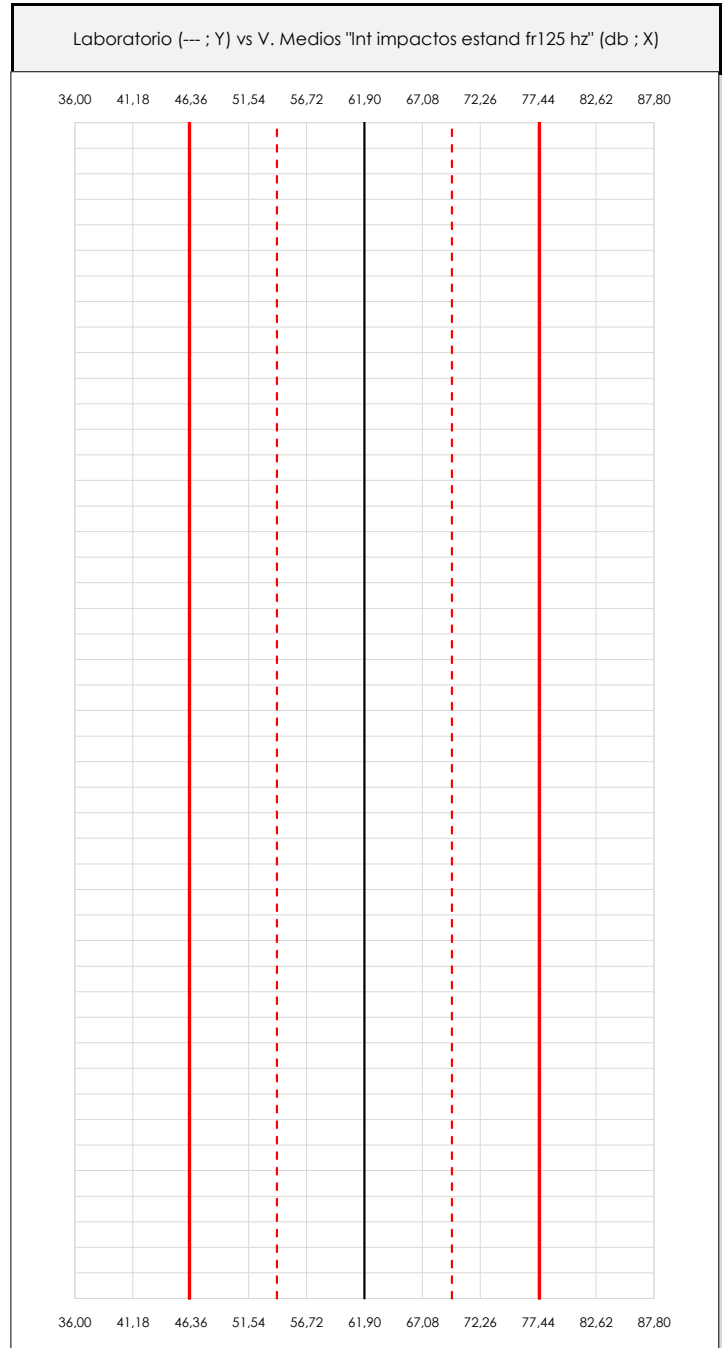
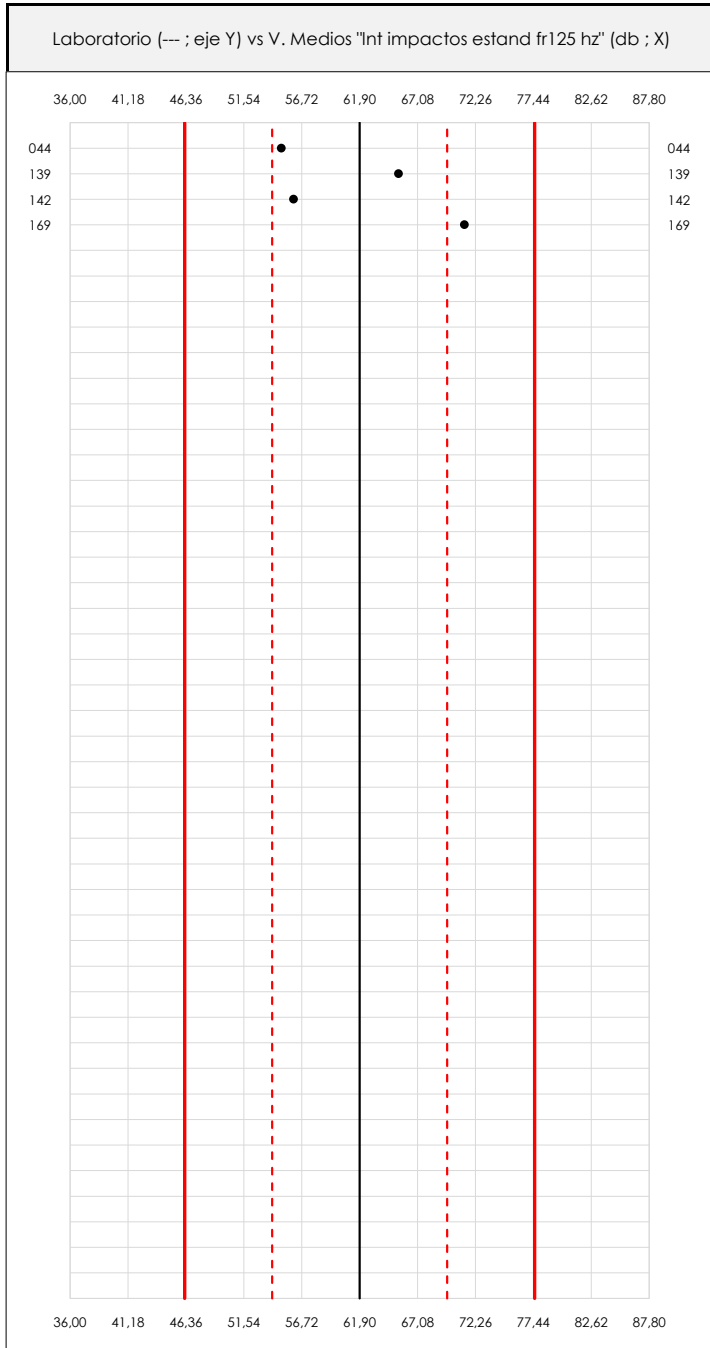

ANÁLISIS GRÁFICO DE DISPERSIÓN MEDIA (ANTES DE ANÁLISIS ESTADÍSTICO)

Dispersión de las medias aritméticas intra-laboratorios respecto de la media aritmética inter-laboratorios (61,90 ; línea negra de trazo continuo), la media aritmética inter-laboratorios más/menos la desviación típica (69,72/54,07 ; líneas rojas de trazo punteado) y la media aritmética inter-laboratorios más/menos el doble de la desviación típica (77,55/46,24 ; líneas rojas de trazo continuo).

En el eje Y (adimensional) quedan reflejados los códigos de los laboratorios participantes y en el eje X (las unidades son las mismas que las del ensayo que se está analizando) las medias aritméticas intra-laboratorios representadas por punto de color negro.

CICE
Comité de infraestructuras para la
Calidad de la Edificación

SACE
Subcomisión Administrativa para la
Calidad de la Edificación



LNT IMPACTOS ESTAND FR125 HZ (db)

Análisis A. Estudio pre-estadístico

Apartado A.2. Gráficos de dispersión de valores individuales

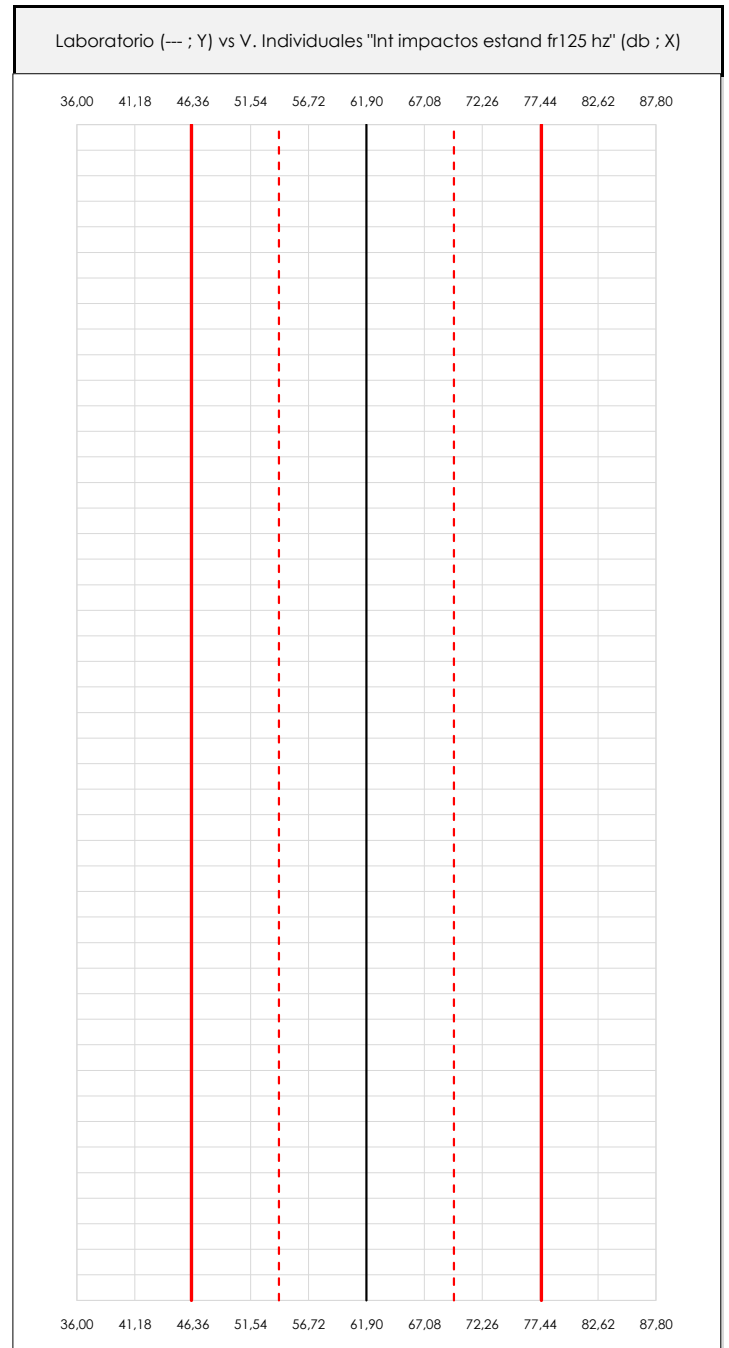
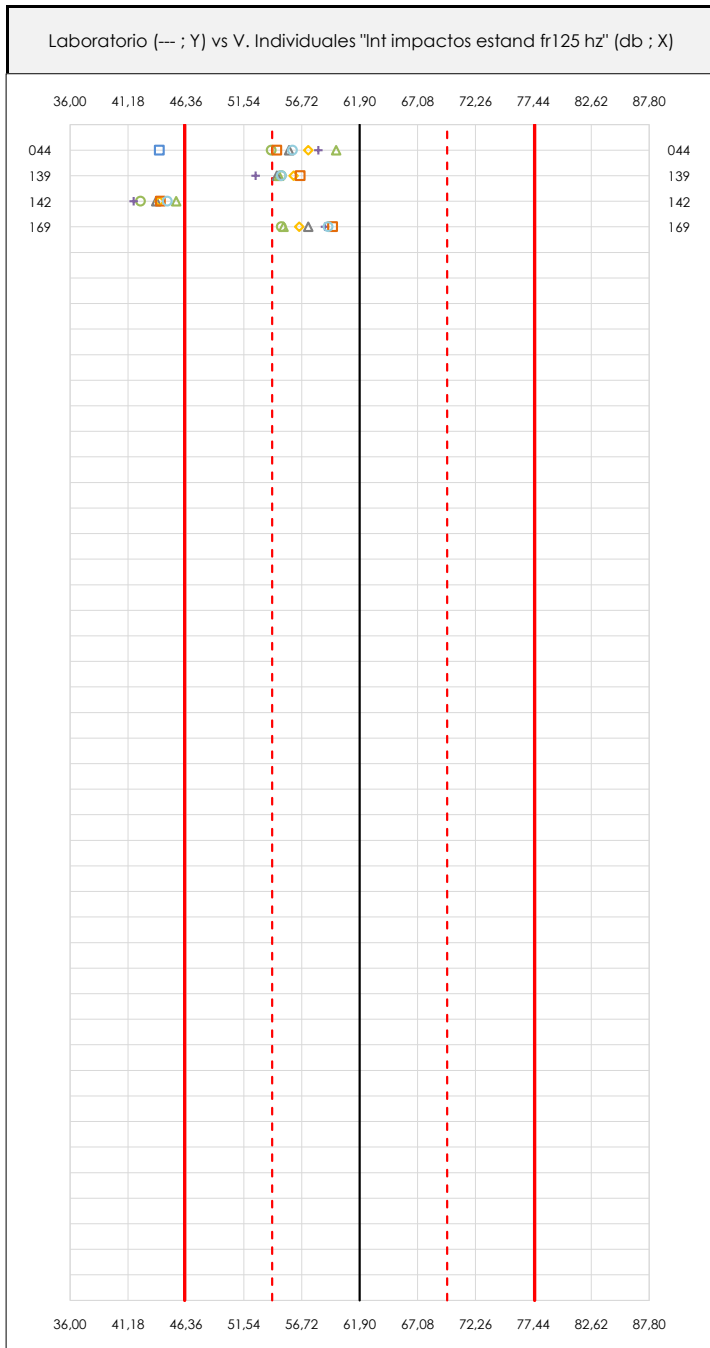

ANÁLISIS GRÁFICOS DE DISPERSIÓN INDIVIDUAL (ANTES DE ANÁLISIS ESTADÍSTICO)

Dispersión de los valores individuales respecto de la media aritmética inter-laboratorios (61,90 ; línea negra de trazo continuo), la media aritmética inter-laboratorios más/menos la desviación típica (69,72/54,07 ; líneas rojas de trazo punteado) y la media aritmética inter-laboratorios más/menos el doble de la desviación típica (77,55/46,24 ; líneas rojas de trazo continuo).

En el eje Y (adimensional) queda reflejado el código del laboratorio participante y en el eje X (las unidades son las de los resultados del ensayo que se está analizando) los resultados individuales.

CICEComité de infraestructuras para la
Calidad de la Edificación**SACE**Subcomisión Administrativa para la
Calidad de la Edificación**LNT IMPACTOS ESTAND FR125 HZ (db)****Análisis A. Estudio pre-estadístico**

Apartado A.3. Determinaciones matemáticas

Code	Lab	X_{i1}	X_{i2}	X_{i3}	X_{i4}	X_{i5}	X_{i6}	X_{i7}	X_{i8}	$\bar{X}_{i\text{arit}}$	S_{Li}	$D_{i\text{arit}}\%$	Pasa A	Observaciones
Z01	044	44,000	54,000	55,600	57,300	58,200	59,800	54,500	55,900	54,913	4,810	-11,28	✓	
Z01	139	139,000	54,900	54,500	56,000	52,600	54,700	56,600	54,900	65,400	29,762	5,66	✓	
Z01	142	142,000	42,300	43,700	44,000	41,700	45,500	44,100	44,700	56,000	34,771	-9,53	✓	
Z01	169	169,000	54,900	57,300	56,500	58,800	55,100	59,500	59,100	71,275	39,526	15,15	✓	

NOTAS:

⁰¹ " X_{ij} con $j = 1, 2, 3, 4, 5, 6, 7, 8$ " es cada uno de los resultados individuales aportados por cada laboratorio, " $\bar{X}_{i\text{arit}}$ " es la media aritmética intralaboratorio calculada sin redondear.

⁰² " S_{Li} " es la desviación típica intralaboratorios y " $D_{i\text{arit}}\%$ " la desviación, en porcentaje, de la media aritmética intralaboratorios calculada respecto de la media aritmética interlaboratorios.

⁰³ Los resultados aportados por los laboratorios podrán ser descartados (X) si no cumplen con los criterios establecidos en el protocolo EILA o si no han realizado el ensayo conforme a norma.

⁰⁴ El código colorimétrico empleado para las celdas es:

[máximo]

[mínimo]

CICE
Comité de infraestructuras para la
Calidad de la Edificación

SACE
Subcomisión Administrativa para la
Calidad de la Edificación



LNT IMPACTOS ESTAND FR125 HZ (db)

Análisis B. Mandel, Cochran y Grubbs

Apartado B.1. Gráfico de consistencia inter-laboratorios "h" de Mandel

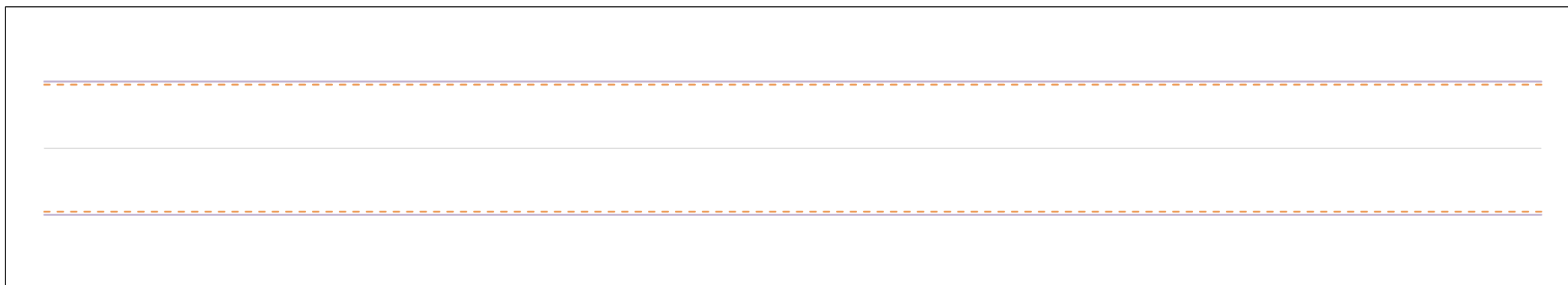
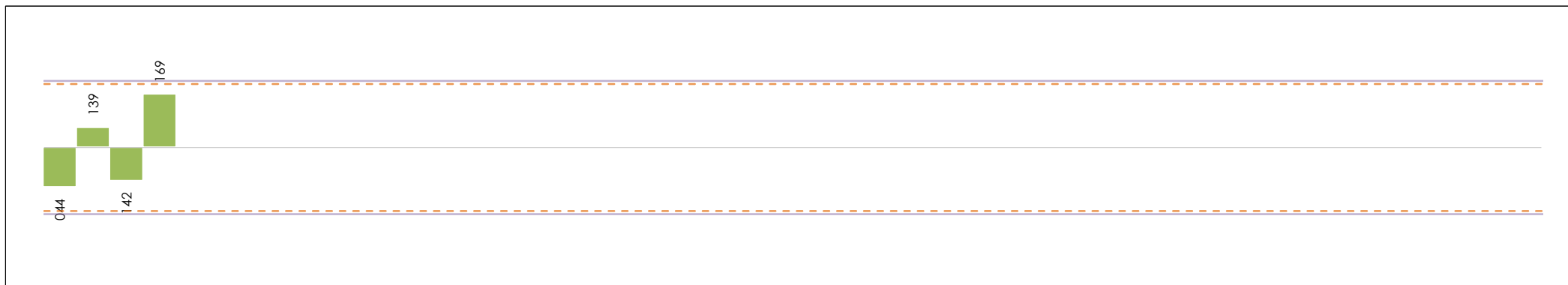

ANÁLISIS GRÁFICO DE CONSISTENCIA INTRA-LABORATORIOS

Análisis gráfico de consistencia intra-laboratorios "k" de Mandel. En él se representan las medias aritméticas intra-laboratorios y los indicadores estadísticos para un 1% y un 5% de significación (valores obtenidos de la tabla 6 norma UNE 82009-2:1999 o mediante ecuación matemática, en función del número de laboratorios participantes y el número de ensayos efectuados).

Las líneas continuas de color morado (indicador estadístico para un 1% de significación) marca el límite a partir del cual un valor es considerado aberrante y las discontinuas de de color rosaceo (indicador estadístico para un 5% de significación), cuando es considerado anómalo. Una equis de color rojo (X) sobre el eje cero indica que el laboratorio ha sido descartado.

CICE
Comité de infraestructuras para la
Calidad de la Edificación

SACE
Subcomisión Administrativa para la
Calidad de la Edificación



LNT IMPACTOS ESTAND FR125 HZ (db)

Análisis B. Mandel, Cochran y Grubbs

Apartado B.2. Gráfico de consistencia intra-laboratorios "k" de Mandel

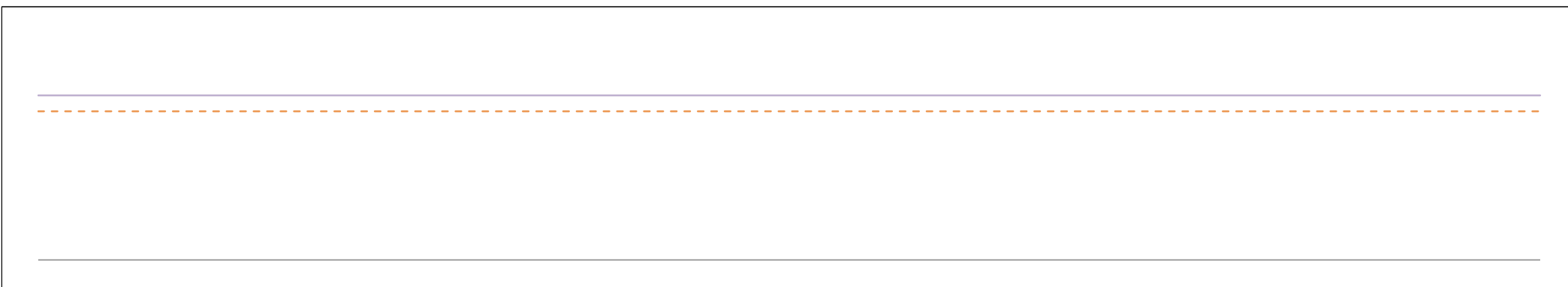
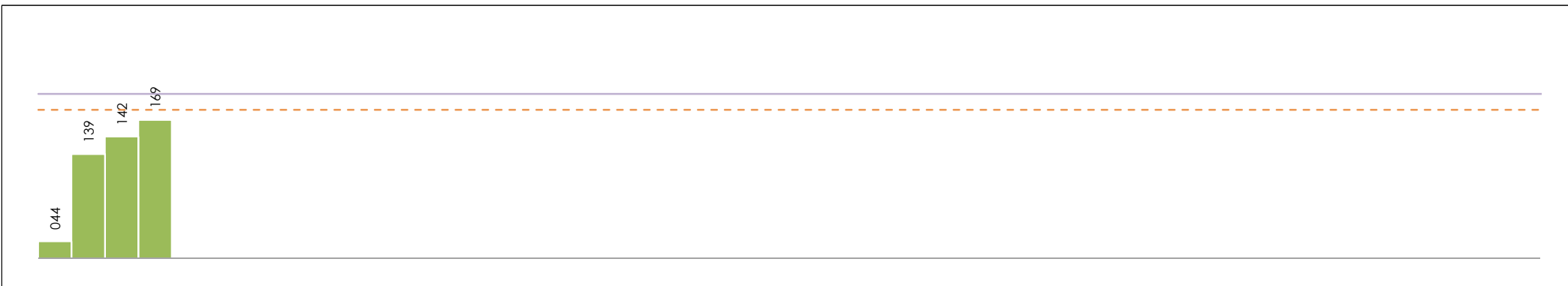

ANÁLISIS GRÁFICO DE CONSISTENCIA INTRA-LABORATORIOS

Análisis gráfico de consistencia intra-laboratorios "k" de Mandel. En él se representan las medias aritméticas intra-laboratorios y los indicadores estadísticos para un 1% y un 5% de significación (valores obtenidos de la tabla 6 norma UNE 82009-2:1999 o mediante ecuación matemática, en función del número de laboratorios participantes y el número de ensayos efectuados).

Las líneas continuas de color morado (indicador estadístico para un 1% de significación) marca el límite a partir del cual un valor es considerado aberrante y las discontinuas de de color rosaceo (indicador estadístico para un 5% de significación), cuando es considerado anómalo. Una equis de color rojo (X) sobre el eje cero indica que el laboratorio ha sido descartado.

CICE
Comité de infraestructuras para la
Calidad de la Edificación

SACE
Subcomisión Administrativa para la
Calidad de la Edificación



LNT IMPACTOS ESTAND FR125 HZ (db)

Análisis B. Mandel, Cochran y Grubbs

Apartado B.3. Determinaciones matemáticas

Code	Lab	X _{i1}	X _{i2}	X _{i3}	X _{i4}	X _{i5}	X _{i6}	X _{i7}	X _{i8}	$\bar{X}_{i\text{crit}}$	S _{Li}	D _{i crit %}	h _i	k _i	C _i	G _{Sim Inf}	G _{Sim Sup}	G _{Dob Inf}	G _{Dob Sup}	Pasa B
Z01	044	44,000	54,000	55,600	57,300	58,200	59,800	54,500	55,900	54,913	4,810	-11,28	-0,89	0,16		0,892		0,0939		✓
Z01	139	139,000	54,900	54,500	56,000	52,600	54,700	56,600	54,900	65,400	29,762	5,66	0,45	0,98					0,0032	✓
Z01	142	142,000	42,300	43,700	44,000	41,700	45,500	44,100	44,700	56,000	34,771	-9,53	-0,75	1,15				0,0939		✓
Z01	169	169,000	54,900	57,300	56,500	58,800	55,100	59,500	59,100	71,275	39,526	15,15	1,20	1,30			1,198		0,0032	✓

NOTAS:

- ⁰¹ "X_{ij} con j = 1, 2, 3, 4, 5, 6, 7, 8" es cada uno de los resultados individuales aportados por cada laboratorio, " $\bar{X}_{i\text{crit}}$ " es la media aritmética intralaboratorio calculada sin redondear.
- ⁰² "S_{Li}" es la desviación típica intralaboratorios y "D_{i crit %}" la desviación, en porcentaje, de la media aritmética intralaboratorios calculada respecto de la media aritmética interlaboratorios.
- ⁰³ "h_i y k_i", "C_i", "G_{Sim} y G_{Dob}" hacen referencia a los estadísticos de Mandel, Cochran y Grubbs, respectivamente, obtenidos para cada laboratorio en función de los resultados aportados.
- ⁰⁴ El código colorimétrico empleado para las celdas es:

[aberrante]	[anómalo]	[máximo]	[mínimo]
-------------	-----------	----------	----------

CICE
Comité de infraestructuras para la Calidad de la Edificación

SACE
Subcomisión Administrativa para la Calidad de la Edificación



LNT IMPACTOS ESTAND FR125 HZ (db)

Análisis C. Evaluación Z-Score

Apartado C.1. Análisis gráfico Altman Z-Score

Laboratorio (--- ; eje Y) vs valores Z-Score "Int impactos estand fr125 hz" (--- ; eje X)

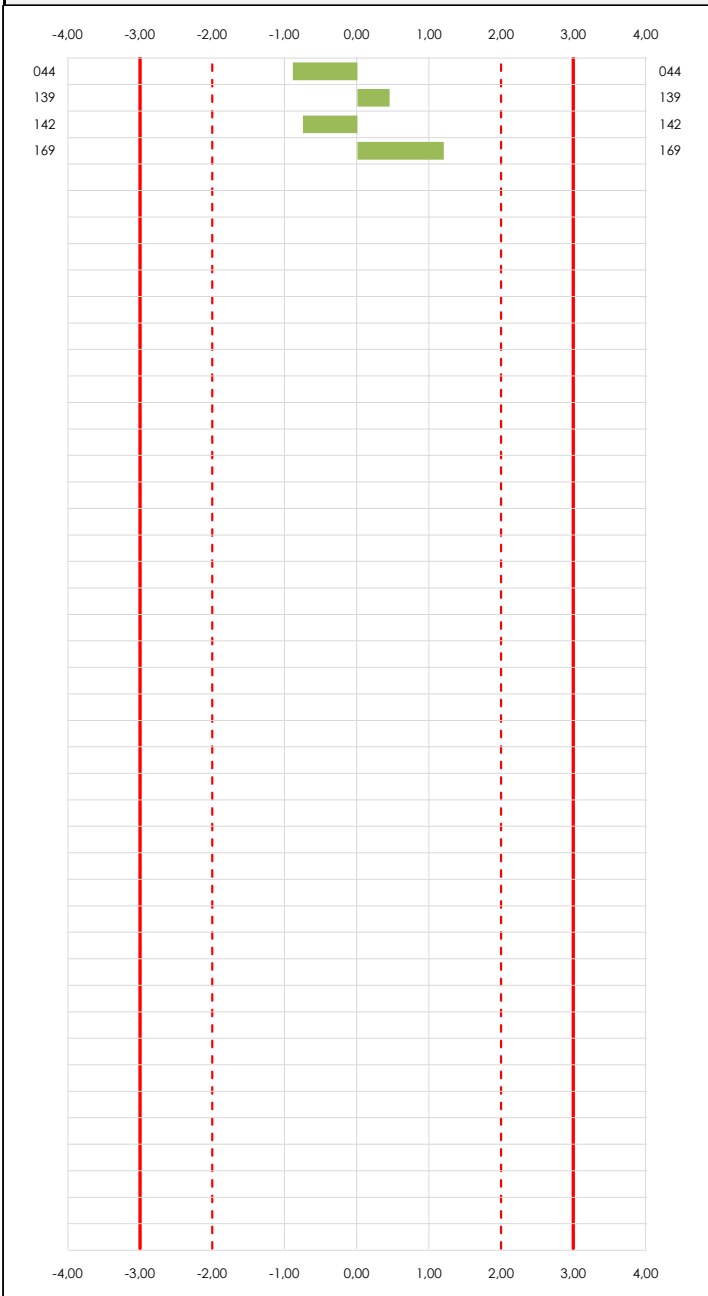

Laboratorio (--- ; eje Y) vs valores Z-Score "Int impactos estand fr125 hz" (--- ; eje X)

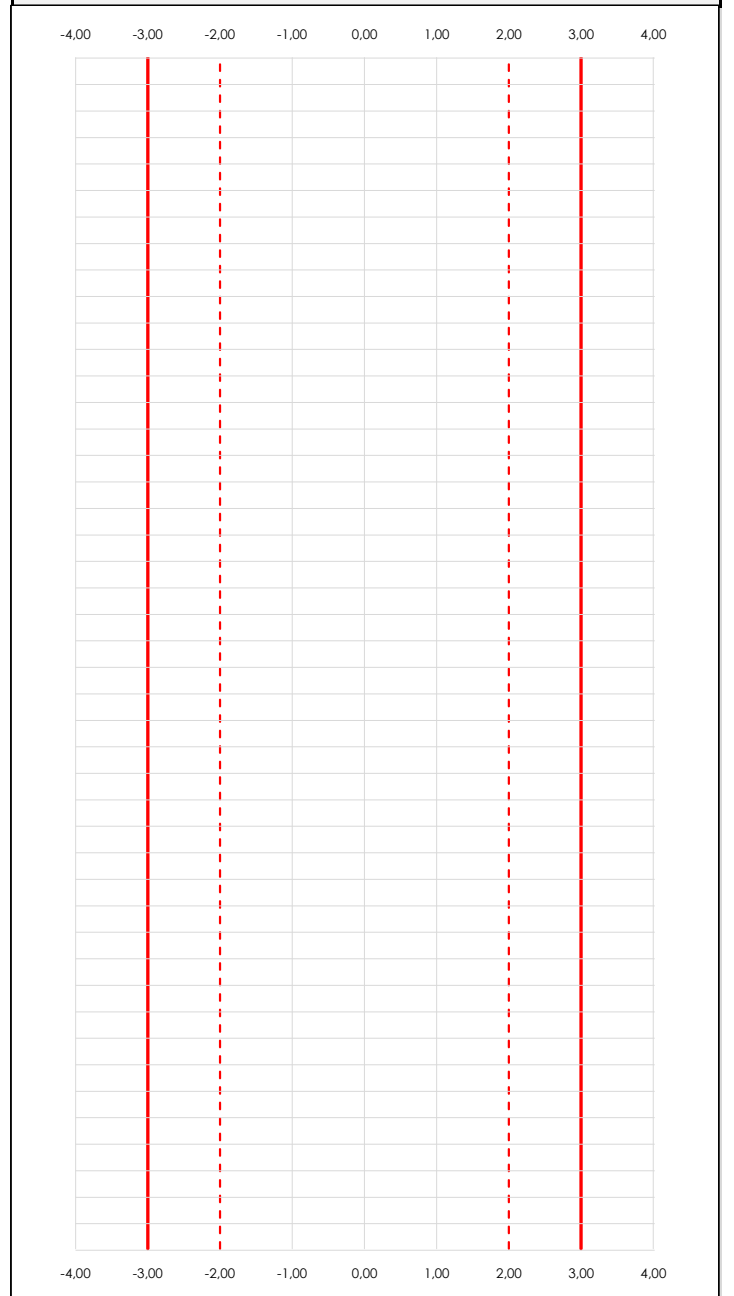

ANALISIS GRAFICO Z-SCORE

Diagrama Z-Score para los resultados aportados por los laboratorios. Estos se considerarán satisfactorios (S) si el valor absoluto del Z-Score es menor o igual a 2 unidades, dudoso si está comprendido entre 2 y 3 unidades e insatisfactorio si es mayor o igual a 3 unidades.

Los resultados satisfactorios quedan reflejados entre las dos líneas rojas discontinuas, líneas de referencia en la evaluación Z-Score.

CICE
Comité de infraestructuras para la
Calidad de la Edificación

SACE
Subcomisión Administrativa para la
Calidad de la Edificación



LNT IMPACTOS ESTAND FR125 HZ (db)

Análisis C. Evaluación Z-Score

Apartado C.2. Determinaciones matemáticas

Code	Lab	X _{i1}	X _{i2}	X _{i3}	X _{i4}	X _{i5}	X _{i6}	X _{i7}	X _{i8}	$\bar{X}_{i\text{arit}}$	S _{Li}	D _{iarit} %	Pasa A	Pasa B	Total	Causa	Iteración	Z-Score	Evalua
Z01	044	44,000	54,000	55,600	57,300	58,200	59,800	54,500	55,900	54,913	4,810	-11,28	✓	✓	✓			-0,892	S
Z01	139	139,000	54,900	54,500	56,000	52,600	54,700	56,600	54,900	65,400	29,762	5,66	✓	✓	✓			0,448	S
Z01	142	142,000	42,300	43,700	44,000	41,700	45,500	44,100	44,700	56,000	34,771	-9,53	✓	✓	✓			-0,753	S
Z01	169	169,000	54,900	57,300	56,500	58,800	55,100	59,500	59,100	71,275	39,526	15,15	✓	✓	✓			1,198	S

NOTAS:

- ⁰¹ "X_{ij} con j = 1, 2, 3, 4, 5, 6, 7, 8" es cada uno de los resultados individuales aportados por cada laboratorio, " $\bar{X}_{i\text{arit}}$ " es la media aritmética intralaboratorio calculada sin redondear.
- ⁰² "S_{Li}" es la desviación típica intralaboratorios y "D_{iarit} %" la desviación, en porcentaje, de la media aritmética intralaboratorios calculada respecto de la media aritmética interlaboratorios.
- ⁰³ La evaluación Z-Score (ZS) será considerada de tipo: [Satisfactorio (S) - si | ZS | ≤ 2] [Dudoso (D) - si 2 < | ZS | ≤ 3] [Insatisfactorio (I) - si | ZS | > 3].
- ⁰⁴ El código colorimétrico empleado para las celdas es: [dudoso] [insatisfactorio]

CICE
Comité de infraestructuras para la
Calidad de la Edificación



SACE
Subcomisión Administrativa para la
Calidad de la Edificación

LNT IMPACTOS ESTAND FR125 HZ (db)

Análisis D. Estudios post-estadísticos

Apartado D.3. Diagramas Box-Plot o de Caja y Bigotes

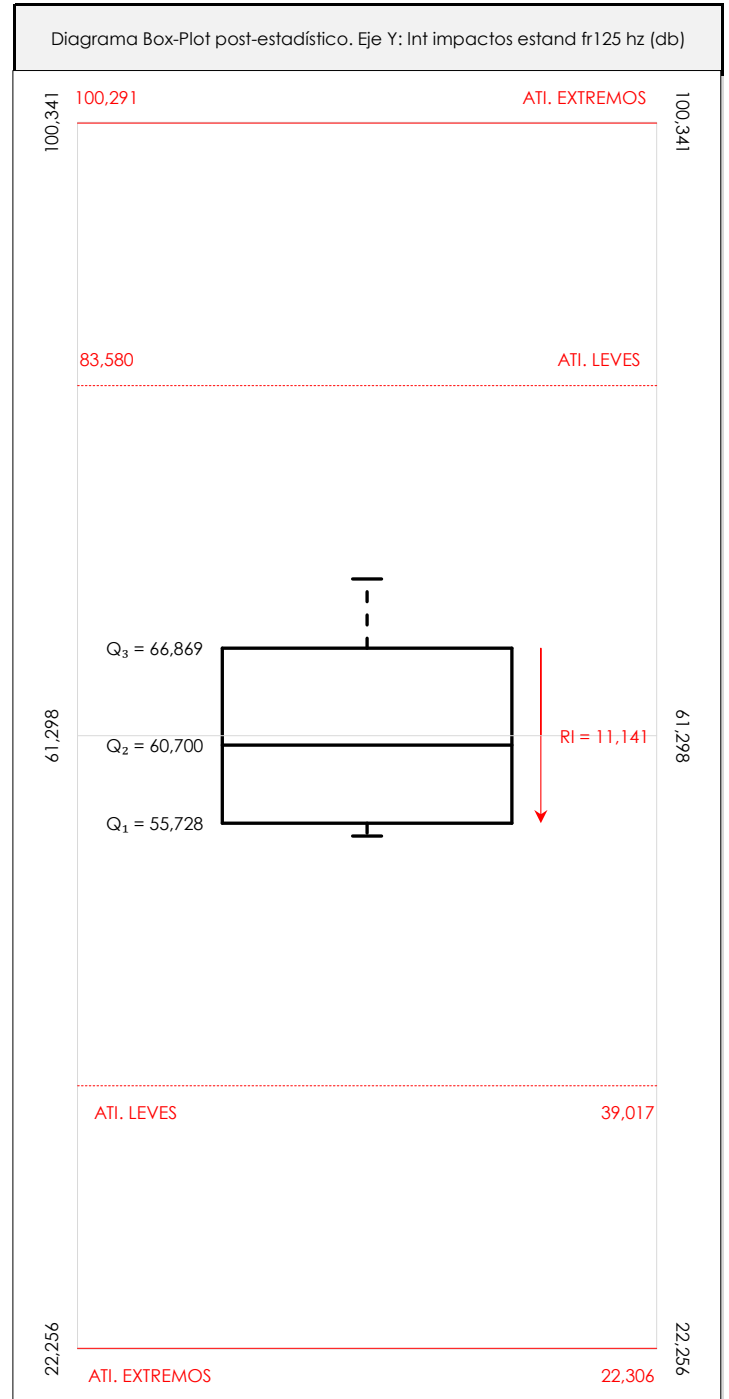
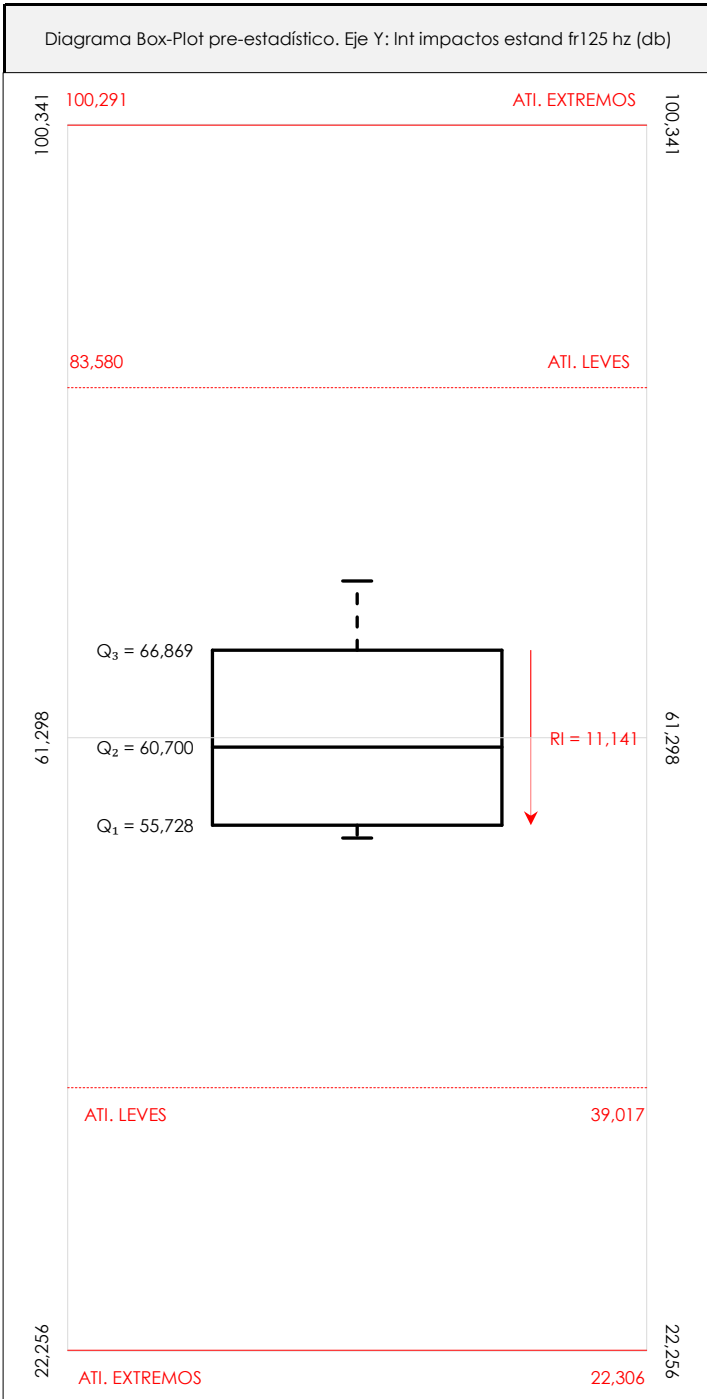

ANÁLISIS GRÁFICO DE CAJA Y BIGOTES (ANTES Y DESPUÉS DE ANÁLISIS ESTADÍSTICO)

Diagramas de caja y bigotes (Box Plot) de las medias aritméticas de los resultados aportados por los laboratorios antes (diagrama de la izquierda. Este incluye valores aberrantes y anómalos) y después (diagrama de la derecha). No incluye los valores descartados a lo largo del estudio de análisis estadístico. En ambos se han representado: el primer cuartil (Q₁ ; 25% de los datos), el segundo cuartil o la mediana (Q₂ ; 50% de los datos), el tercer cuartil (Q₃ ; 75% de los datos), el rango intercuartílico (RI ; cuartil tres menos cuartil uno) y los límites de valores atípicos leves (f₃ y f₁ para el máximo y mínimo respectivamente ; líneas discontinuas de color rojo) y extremos (f₃⁺ y f₁⁺ para el máximo y mínimo respectivamente ; líneas continuas de color rojo).

CICEComité de infraestructuras para la
Calidad de la Edificación**SACE**Subcomisión Administrativa para la
Calidad de la Edificación**LNT IMPACTOS ESTAND FR125 HZ (db)****Conclusiones**

Determinación de la repetibilidad y reproducibilidad

El análisis estadístico EILA21 para el ensayo "LNT IMPACTOS ESTAND FR125 HZ", ha contado con la participación de un total de 4 laboratorios, debiendo haber aportado cada uno de ellos, un total de 8 determinaciones individuales además de su valor medio.

Tras analizar los resultados podemos concluir que, para cumplir con los criterios estadísticos establecidos en el informe, un total de 0 laboratorios han sido apartados de la evaluación final: 0 en el Análisis Pre-Estadístico (por no cumplir el criterio de validación y/o el procedimiento de ejecución recogido en la norma de ensayo) y 0 en el Análisis Estadístico (por resultar anómalos o aberrantes en las técnicas gráficas de consistencia de Mandel y en los ensayos de detección de resultados numéricos de Cochran y Grubbs), al cabo de 1 iteraciones.

De cada uno de los análisis (pre-estadístico y estadístico), se obtienen las siguientes tablas:

TIPO DE ANALISIS	PRE-ESTADISTICO					ESTADISTICO				
	MAX	MIN	MED	DSV T	CV	MAX	MIN	MED	DSV T	CV
Variables										
Valor Individual 1 (X_{i1} ; %)	169,00	44,00	123,50	54,69	0,44	169,00	44,00	123,50	54,69	0,44
Valor Individual 2 (X_{i2} ; %)	54,90	42,30	51,53	6,16	0,12	54,90	42,30	51,53	6,16	0,12
Valor Individual 3 (X_{i3} ; %)	57,30	43,70	52,78	6,16	0,12	57,30	43,70	52,78	6,16	0,12
Valor Individual 4 (X_{i4} ; %)	57,30	44,00	53,45	6,32	0,12	57,30	44,00	53,45	6,32	0,12
Valor Individual 5 (X_{i5} ; %)	58,80	41,70	52,83	7,92	0,15	58,80	41,70	52,83	7,92	0,15
Valor Individual 6 (X_{i6} ; %)	59,80	45,50	53,78	5,98	0,11	59,80	45,50	53,78	5,98	0,11
Valor Individual 7 (X_{i7} ; %)	59,50	44,10	53,68	6,70	0,12	59,50	44,10	53,68	6,70	0,12
Valor Individual 8 (X_{i8} ; %)	59,10	44,70	53,65	6,23	0,12	59,10	44,70	53,65	6,23	0,12
Valor Individual Promedio ($\bar{X}_{i\text{ant}}$; %)	71,28	54,91	61,90	7,83	0,13	71,28	54,91	61,90	7,83	0,13
VARIABLES	S_f^2	r	S_L^2	S_R^2	R	S_f^2	r	S_L^2	S_R^2	R
Valor Calculado	920,050	84,077	-53,748	866,302	81,584	920,050	84,077	-53,748	866,302	81,584
Valor Referencia										

Asimismo, acompañando a éstas tablas y dependiendo del análisis que se esté llevando a cabo, se introducen los indicadores estadísticos "h y k" de Mandel y los valores críticos "C" de Cochran y " G_{sim} y G_{Dob} " de Grubbs, todos ellos adimensionales, obtenidos de las tablas 4, 5, 6 y 7 de la norma UNE 82009-2:1999 o mediante ecuación matemática, en función del número de laboratorios y del número de ensayos efectuados por cada uno de ellos:

TIPO DE ANALISIS	PRE-ESTADISTICO					ESTADISTICO				
	h	k	C	G_{sim}	G_{Dob}	h	k	C	G_{sim}	G_{Dob}
VARIABLES										
Nivel de Significación 1%	1,49	1,55	0,676	1,496	0,0000	1,49	1,55	0,676	1,496	0,0000
Nivel de Significación 5%	1,42	1,40	0,590	1,481	0,0002	1,42	1,40	0,590	1,481	0,0002

Con los resultados de los laboratorios, que tras los dos análisis estadísticos son evaluados por Z-Score, se han obtenido: 4 resultados satisfactorios, 0 resultados dudosos y 0 resultados insatisfactorios.

Respecto a los métodos para determinar la repetibilidad y la reproducibilidad de las mediciones se van a basar en la evaluación estadística recogida en la ISO 17025, sobre las dispersiones de los resultados individuales y su media, en forma de varianzas o desviaciones estándar, también conocida como ANOVA (siglas de analysis of variance).

abiendo que una varianza es la suma de cuadrados dividida por un número, que se llama grados de libertad, que depende del número de participantes menos 1, se puede decir que la imprecisión del ensayo se descompone en dos factores: uno de ellos genera la imprecisión mínima, presente en condiciones de repetibilidad (variabilidad intralaboratorio) y el otro la imprecisión adicional, obtenida en condiciones de reproducibilidad (variabilidad debida al cambio de laboratorio).

Las condiciones de repetibilidad de este ensayo son: mismo laborante, mismo laboratorio y mismo equipo de medición utilizado dentro de un período de tiempo corto. Por ende, las condiciones de reproducibilidad para la misma muestra y ensayo, cambian en: el laborante, el laboratorio, el equipo y las condiciones de uso y tiempo.

CICE

Comité de infraestructuras para la
Calidad de la Edificación

SACE

Subcomisión Administrativa para la
Calidad de la Edificación



CSIC

CONSEJO SUPERIOR DE INVESTIGACIONES CIENTÍFICAS

INSTITU
TO
EDUAR
DO
TOR
ROJA

INFORME DE ENSAYO MATERIALES

LNT IMPACTOS ESTAND FR160 HZ

CICEComité de infraestructuras para la
Calidad de la Edificación**SACE**Subcomisión Administrativa para la
Calidad de la Edificación**LNT IMPACTOS ESTAND FR160 HZ (db)****Introducción**

Criterios de análisis establecidos

El procedimiento llevado a cabo para analizar los resultados del ensayo "Int impactos estand fr160 hz", está basado en los protocolos EILA21 y las normas UNE 82009-2:1999 y UNE-EN ISO/IEC 17043:2010 y es, para cada laboratorio, el que sigue:

01. Análisis A: Estudio pre-estadístico. Antes de comenzar con los cálculos matemáticos, los datos son minuciosamente analizados para determinar si deben ser incluidos (✓) o descartados (X) en función, de si cumplen o no, con unos criterios mínimos previamente establecidos y que pueden afectar a los resultados, tales como:

- A. No cumplir con el criterio de validación de la norma de ensayo, en caso de existir éste.
- B. No haber realizado el ensayo conforme a la norma de estudio, sin justificar los motivos por los cuales se ha hecho.
- C. No haber cumplido con las especificaciones particulares del ensayo descritas en los protocolos (pueden incluir aportar algún dato adicional no especificado en la norma).
- D. No haber especificado la fecha de verificación y/o de calibración de los equipos utilizados durante el ensayo (los resultados pueden verse afectados).
- E. No haber aportado, como mínimo, el resultado de dos determinaciones puesto que la desviación típica inter-laboratorio se ve afectada notablemente por ello.
- F. Expresiones erróneas de los resultados que no pudieran explicarse o no tuvieran sentido.
- G. No haber completado total y correctamente las hojas de ensayo, pues es posible que falte información para analizar parámetros importantes o que ayuden a explicar datos incorrectos.
- H. Cualquier otra incidencia o desviación de los resultados que afecte al conjunto de los datos analizados.

02. Análisis B: Mandel, Cochran y Grubbs. Los resultados aportados por los laboratorios que hayan superado el paso anterior, se verán sometidos al análisis estadístico compuesto por los métodos de Mandel, Cochran y Grubbs. Los criterios de análisis que se han seguido para considerar los resultados como aptos (✓) o no aptos (X) por éste procedimiento son:

- A. Para cada laboratorio se llevan a cabo los cálculos necesarios para determinar los estadísticos "h y k" de Mandel, "C" de Cochran y "GSimp y GDob" de Grubbs, pudiendo salir un resultado correcto (X sobre fondo blanco), anómalo (X* sobre fondo rosa) o aberrante (X** sobre fondo morado), para todos o cada uno de ellos.
- B. Un laboratorio será considerado como apto, si el binomio Mandel-Cochran y el método de Grubbs no demuestran la presencia de resultados anómalos o aberrantes en comparación con los del resto de participantes. En caso contrario, el laboratorio afectado será excluido y por ende no tenido en cuenta para someterlo al análisis Z-Score.
- C. Binomio Mandel-Cochran. Si el ensayo de Mandel justifica para algún laboratorio (en cualquiera de sus estadísticos) la presencia de un valor anómalo o aberrante, antes de considerarlo como no apto se analiza el parámetro de Cochran. En caso de que éste último sea correcto, los resultados del laboratorio se considerarán aceptables. En caso contrario, el laboratorio será descartado.
- D. Método de Grubbs. Si el ensayo de Grubbs Simple demuestra que los resultados de alguno de los laboratorios son aberrantes o anómalos, finaliza el análisis y el laboratorio en cuestión deberá ser excluido. En caso de que éste método no demuestre la existencia de algún valor extraño, se lleva a cabo entonces el ensayo de Grubbs Doble aplicando los mismos criterios que para el método simple.

03. Análisis C: Evaluación Z-Score. La totalidad de los laboratorios que hayan superado el "Análisis B" serán estudiados por éste método. En él, se determina si los parámetros Z-Score obtenidos para cada participante son satisfactorios (S), dudosos (D) o insatisfactorios (I), en función de que estén o no dentro de unos límites críticos establecidos.

04. Análisis D: Estudio post-estadístico. Una vez superados los tres análisis anteriores, haremos un último barrido de los datos para ver como quedan los resultados de los laboratorios implicados mediante los diagramas "Box-Plot" o de caja y bigotes antes y después de llevar a cabo los descartes.



LNT IMPACTOS ESTAND FR160 HZ (db)

Análisis A. Estudio pre-estadístico

Apartado A.1. Gráficos de dispersión de valores medios

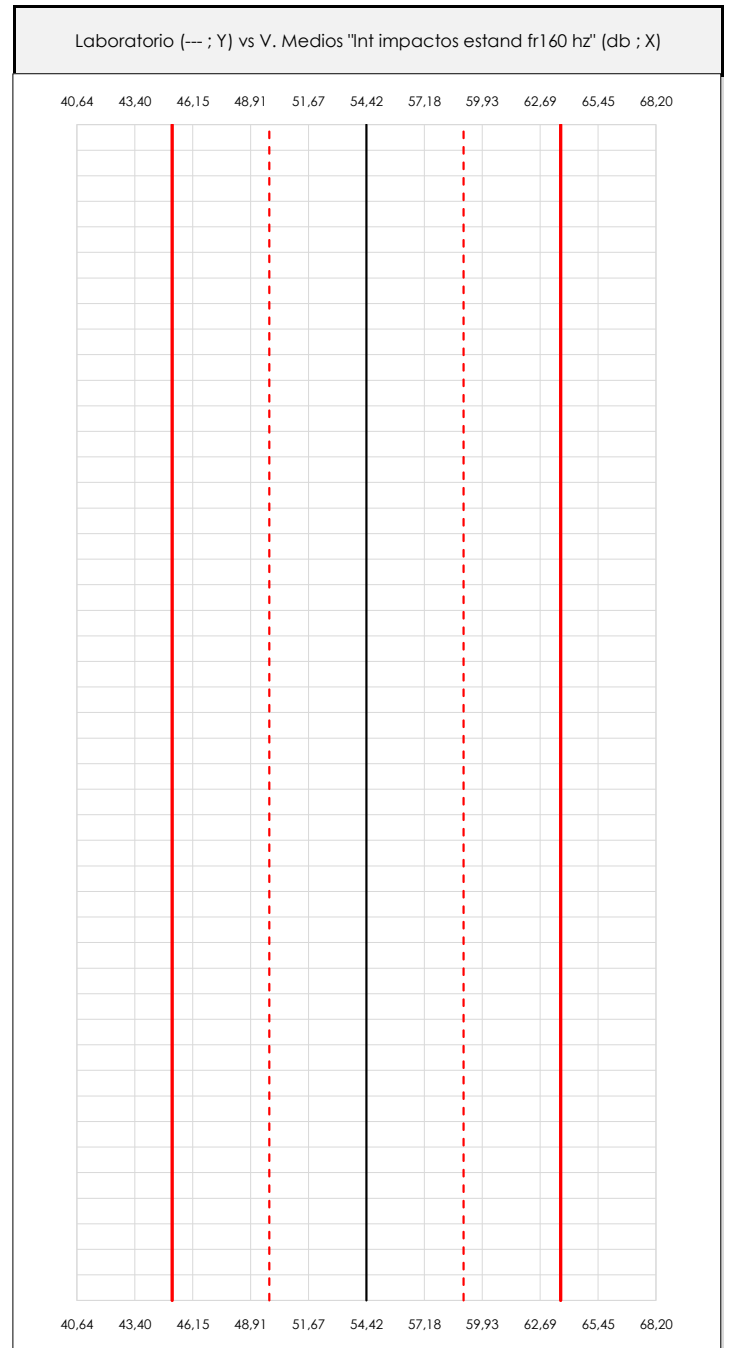
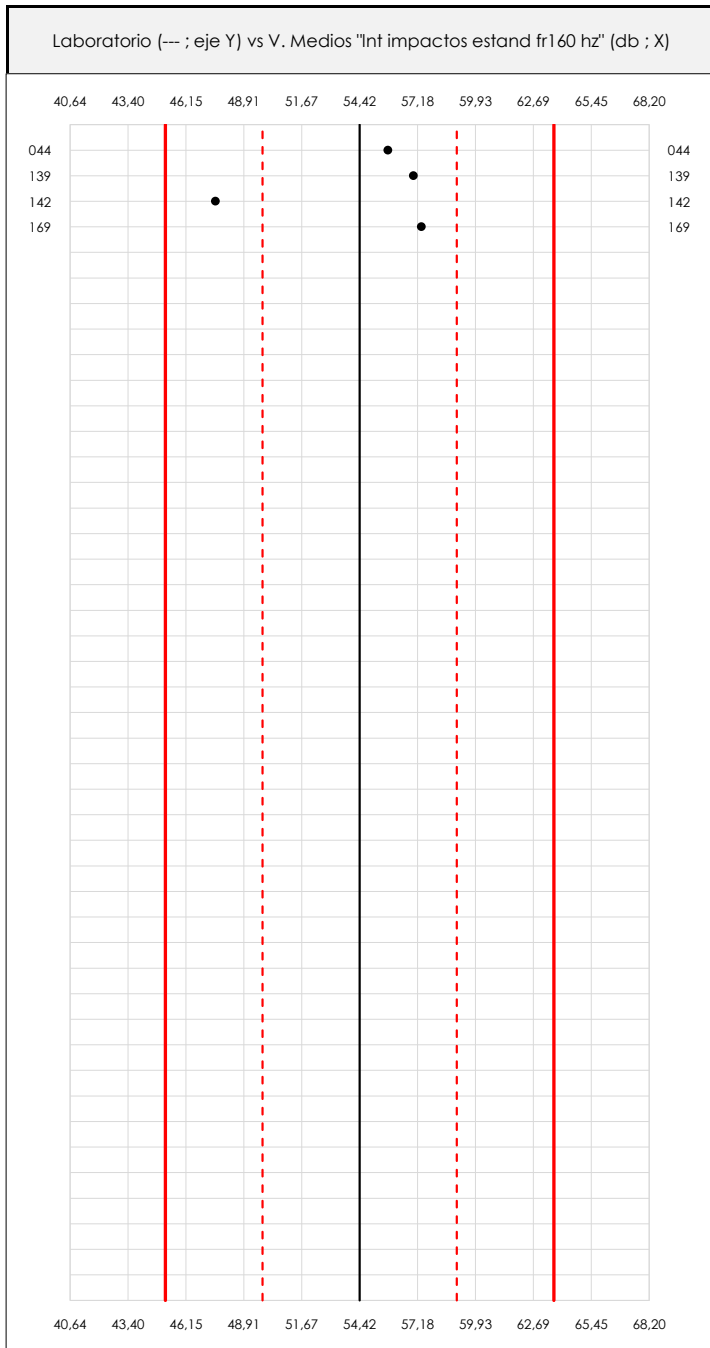

ANÁLISIS GRÁFICO DE DISPERSIÓN MEDIA (ANTES DE ANÁLISIS ESTADÍSTICO)

Dispersión de las medias aritméticas intra-laboratorios respecto de la media aritmética inter-laboratorios (54,42 ; línea negra de trazo continuo), la media aritmética inter-laboratorios más/menos la desviación típica (59,04/49,80 ; líneas rojas de trazo punteado) y la media aritmética inter-laboratorios más/menos el doble de la desviación típica (63,67/45,18 ; líneas rojas de trazo continuo).

En el eje Y (adimensional) quedan reflejados los códigos de los laboratorios participantes y en el eje X (las unidades son las mismas que las del ensayo que se está analizando) las medias aritméticas intra-laboratorios representadas por punto de color negro.



LNT IMPACTOS ESTAND FR160 HZ (db)

Análisis A. Estudio pre-estadístico

Apartado A.2. Gráficos de dispersión de valores individuales

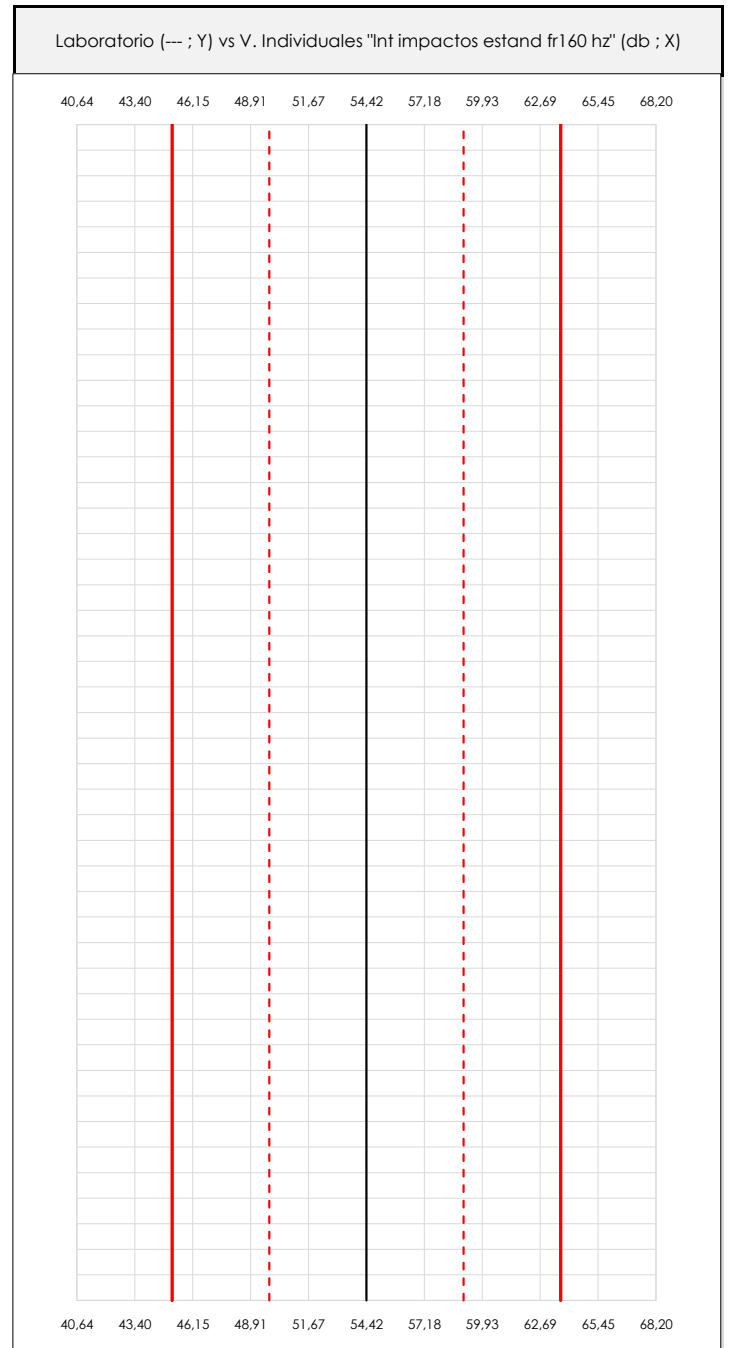
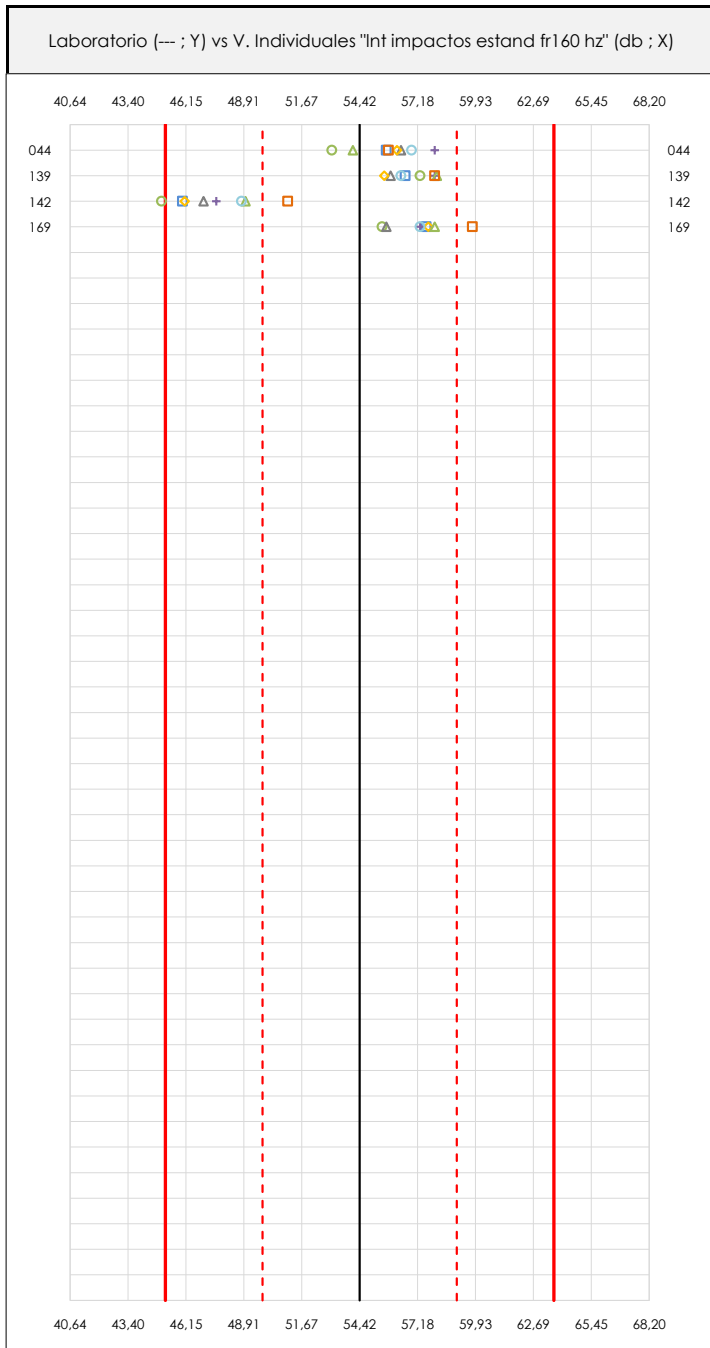

ANÁLISIS GRÁFICOS DE DISPERSIÓN INDIVIDUAL (ANTES DE ANÁLISIS ESTADÍSTICO)

Dispersión de los valores individuales respecto de la media aritmética inter-laboratorios (54,42 ; línea negra de trazo continuo), la media aritmética inter-laboratorios más/menos la desviación típica (59,04/49,80 ; líneas rojas de trazo punteado) y la media aritmética inter-laboratorios más/menos el doble de la desviación típica (63,67/45,18 ; líneas rojas de trazo continuo).

En el eje Y (adimensional) queda reflejado el código del laboratorio participante y en el eje X (las unidades son las de los resultados del ensayo que se está analizando) los resultados individuales.

CICE
Comité de infraestructuras para la
Calidad de la Edificación

SACE
Subcomisión Administrativa para la
Calidad de la Edificación



LNT IMPACTOS ESTAND FR160 HZ (db)

Análisis A. Estudio pre-estadístico

Apartado A.3. Determinaciones matemáticas

Code	Lab	X_{i1}	X_{i2}	X_{i3}	X_{i4}	X_{i5}	X_{i6}	X_{i7}	X_{i8}	$\bar{X}_{i\text{arit}}$	S_{Li}	$D_{i\text{arit}}\%$	Pasa A	Observaciones
Z01	044	55,700	53,100	56,400	56,200	58,000	54,100	55,800	56,900	55,775	1,547	2,49	✓	
Z01	139	56,600	57,300	55,900	55,600	58,000	58,100	58,000	56,400	56,988	0,999	4,71	✓	
Z01	142	46,000	45,000	47,000	46,100	47,600	49,000	51,000	48,800	47,563	1,960	-12,60	✓	
Z01	169	57,600	55,500	55,700	57,700	57,300	58,000	59,800	57,300	57,363	1,350	5,40	✓	

NOTAS:

- ⁰¹ " X_{ij} con $j = 1, 2, 3, 4, 5, 6, 7, 8$ " es cada uno de los resultados individuales aportados por cada laboratorio, " $\bar{X}_{i\text{arit}}$ " es la media aritmética intralaboratorio calculada sin redondear.
- ⁰² " S_{Li} " es la desviación típica intralaboratorios y " $D_{i\text{arit}}\%$ " la desviación, en porcentaje, de la media aritmética intralaboratorios calculada respecto de la media aritmética interlaboratorios.
- ⁰³ Los resultados aportados por los laboratorios podrán ser descartados (X) si no cumplen con los criterios establecidos en el protocolo EILA o si no han realizado el ensayo conforme a norma.
- ⁰⁴ El código colorimétrico empleado para las celdas es: [máximo] [mínimo]

CICE
Comité de infraestructuras para la
Calidad de la Edificación

SACE
Subcomisión Administrativa para la
Calidad de la Edificación



LNT IMPACTOS ESTAND FR160 HZ (db)

Análisis B. Mandel, Cochran y Grubbs

Apartado B.1. Gráfico de consistencia inter-laboratorios "h" de Mandel



ANÁLISIS GRÁFICO DE CONSISTENCIA INTRA-LABORATORIOS

Análisis gráfico de consistencia intra-laboratorios "k" de Mandel. En él se representan las medias aritméticas intra-laboratorios y los indicadores estadísticos para un 1% y un 5% de significación (valores obtenidos de la tabla 6 norma UNE 82009-2:1999 o mediante ecuación matemática, en función del número de laboratorios participantes y el número de ensayos efectuados).

Las líneas continuas de color morado (indicador estadístico para un 1% de significación) marca el límite a partir del cual un valor es considerado aberrante y las discontinuas de de color rosaceo (indicador estadístico para un 5% de significación), cuando es considerado anómalo. Una equis de color rojo (X) sobre el eje cero indica que el laboratorio ha sido descartado.

CICE
Comité de infraestructuras para la
Calidad de la Edificación

SACE
Subcomisión Administrativa para la
Calidad de la Edificación



LNT IMPACTOS ESTAND FR160 HZ (db)

Análisis B. Mandel, Cochran y Grubbs

Apartado B.2. Gráfico de consistencia intra-laboratorios "k" de Mandel

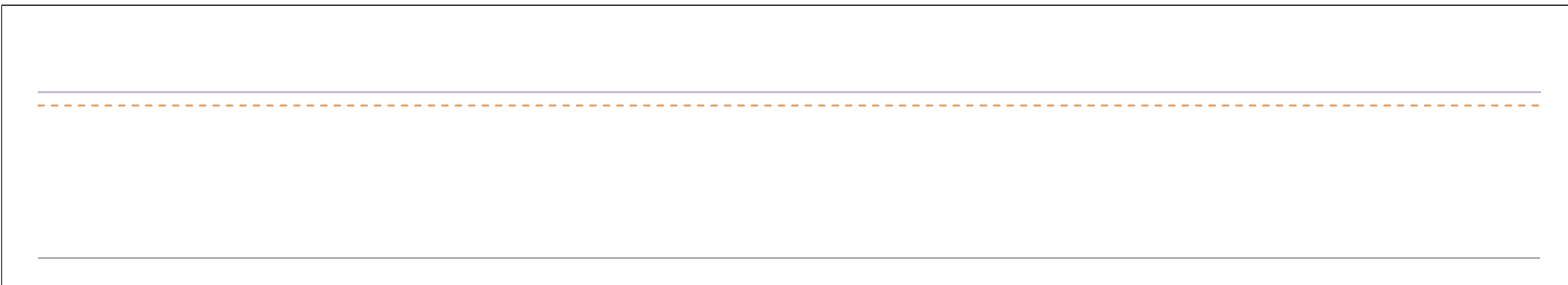
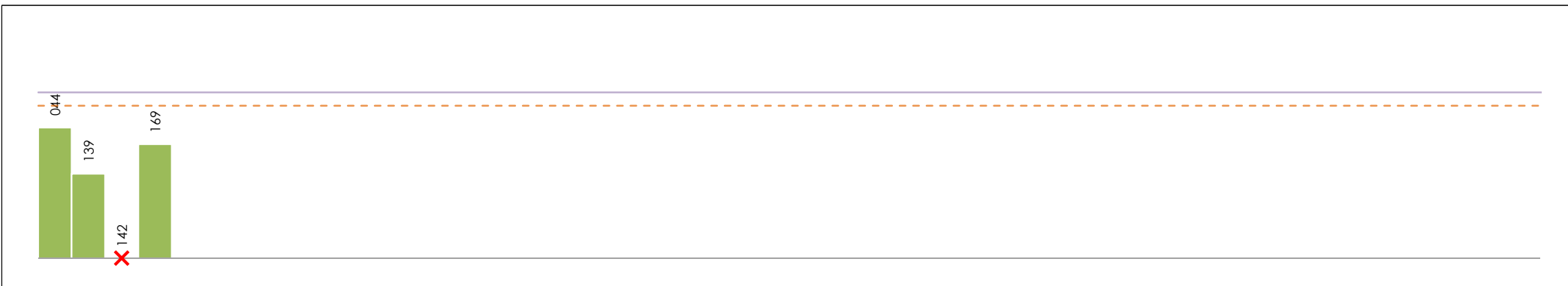

ANÁLISIS GRÁFICO DE CONSISTENCIA INTRA-LABORATORIOS

Análisis gráfico de consistencia intra-laboratorios "k" de Mandel. En él se representan las medias aritméticas intra-laboratorios y los indicadores estadísticos para un 1% y un 5% de significación (valores obtenidos de la tabla 6 norma UNE 82009-2:1999 o mediante ecuación matemática, en función del número de laboratorios participantes y el número de ensayos efectuados).

Las líneas continuas de color morado (indicador estadístico para un 1% de significación) marca el límite a partir del cual un valor es considerado aberrante y las discontinuas de de color rosaceo (indicador estadístico para un 5% de significación), cuando es considerado anómalo. Una equis de color rojo (X) sobre el eje cero indica que el laboratorio ha sido descartado.

CICE
Comité de infraestructuras para la
Calidad de la Edificación

SACE
Subcomisión Administrativa para la
Calidad de la Edificación



LNT IMPACTOS ESTAND FR160 HZ (db)

Análisis B. Mandel, Cochran y Grubbs

Apartado B.3. Determinaciones matemáticas

Code	Lab	X _{i1}	X _{i2}	X _{i3}	X _{i4}	X _{i5}	X _{i6}	X _{i7}	X _{i8}	$\bar{X}_{i\text{crit}}$	S _{Li}	D _{i crit} %	h _i	k _i	C _i	G _{Sim Inf}	G _{Sim Sup}	G _{Dob Inf}	G _{Dob Sup}	Pasa B
Z01	044	55,700	53,100	56,400	56,200	58,000	54,100	55,800	56,900	55,775	1,547	-1,65	-1,12	1,17		1,125		0,0000		✓
Z01	139	56,600	57,300	55,900	55,600	58,000	58,100	58,000	56,400	56,988	0,999	0,49	0,34	0,76				0,0000	0,0000	✓
Z01	142	46,000	45,000	47,000	46,100	47,600	49,000	51,000	48,800	47,563	---	---	---	---	---	---	---	---	---	✗
Z01	169	57,600	55,500	55,700	57,700	57,300	58,000	59,800	57,300	57,363	1,350	1,15	0,79	1,02			0,788		0,0000	✓

NOTAS:

- ⁰¹ "X_{ij} con j = 1, 2, 3, 4, 5, 6, 7, 8" es cada uno de los resultados individuales aportados por cada laboratorio, " $\bar{X}_{i\text{crit}}$ " es la media aritmética intralaboratorio calculada sin redondear.
- ⁰² "S_{Li}" es la desviación típica intralaboratorios y "D_{i crit} %" la desviación, en porcentaje, de la media aritmética intralaboratorios calculada respecto de la media aritmética interlaboratorios.
- ⁰³ "h_i y k_i", "C_i", "G_{Sim} y G_{Dob}" hacen referencia a los estadísticos de Mandel, Cochran y Grubbs, respectivamente, obtenidos para cada laboratorio en función de los resultados aportados.
- ⁰⁴ El código colorimétrico empleado para las celdas es:

[aberrante]	[anómalo]	[máximo]	[mínimo]
-------------	-----------	----------	----------

CICE
Comité de infraestructuras para la
Calidad de la Edificación

SACE
Subcomisión Administrativa para la
Calidad de la Edificación



LNT IMPACTOS ESTAND FR160 HZ (db)

Análisis C. Evaluación Z-Score

Apartado C.1. Análisis gráfico Altman Z-Score

Laboratorio (--- ; eje Y) vs valores Z-Score "Int impactos estand fr160 hz" (--- ; eje X)

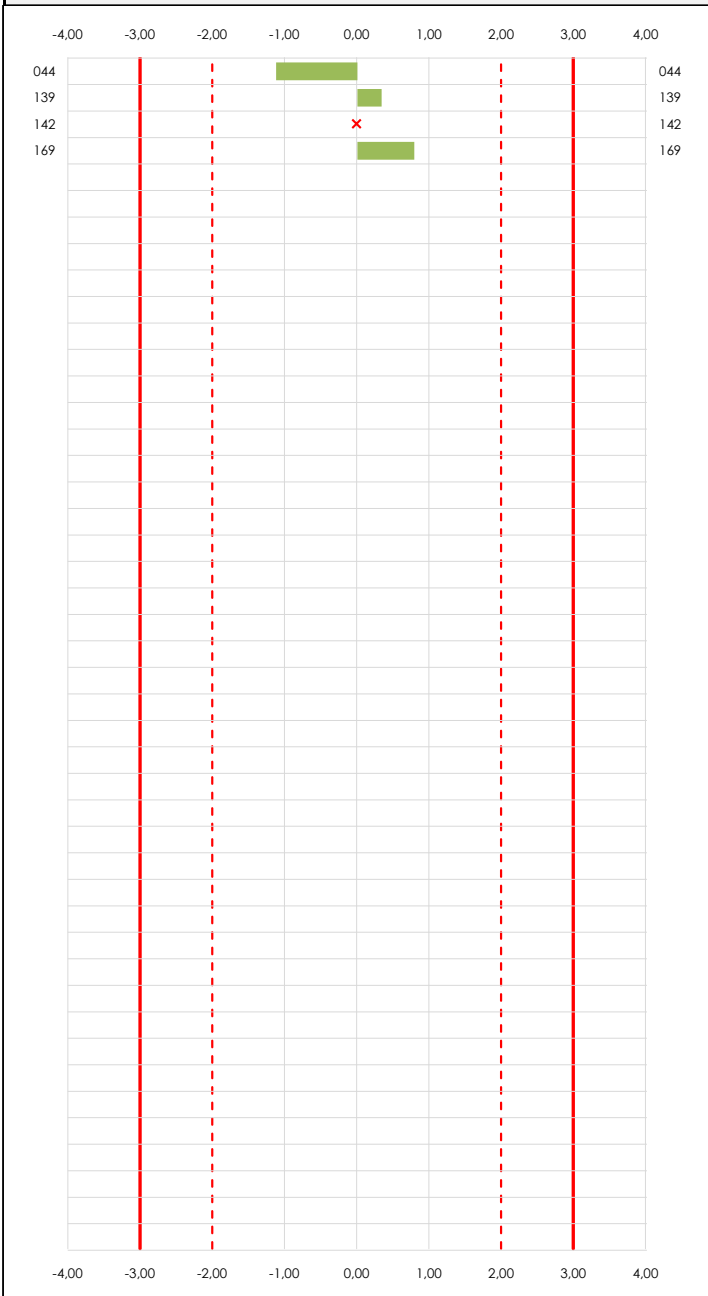

Laboratorio (--- ; eje Y) vs valores Z-Score "Int impactos estand fr160 hz" (--- ; eje X)

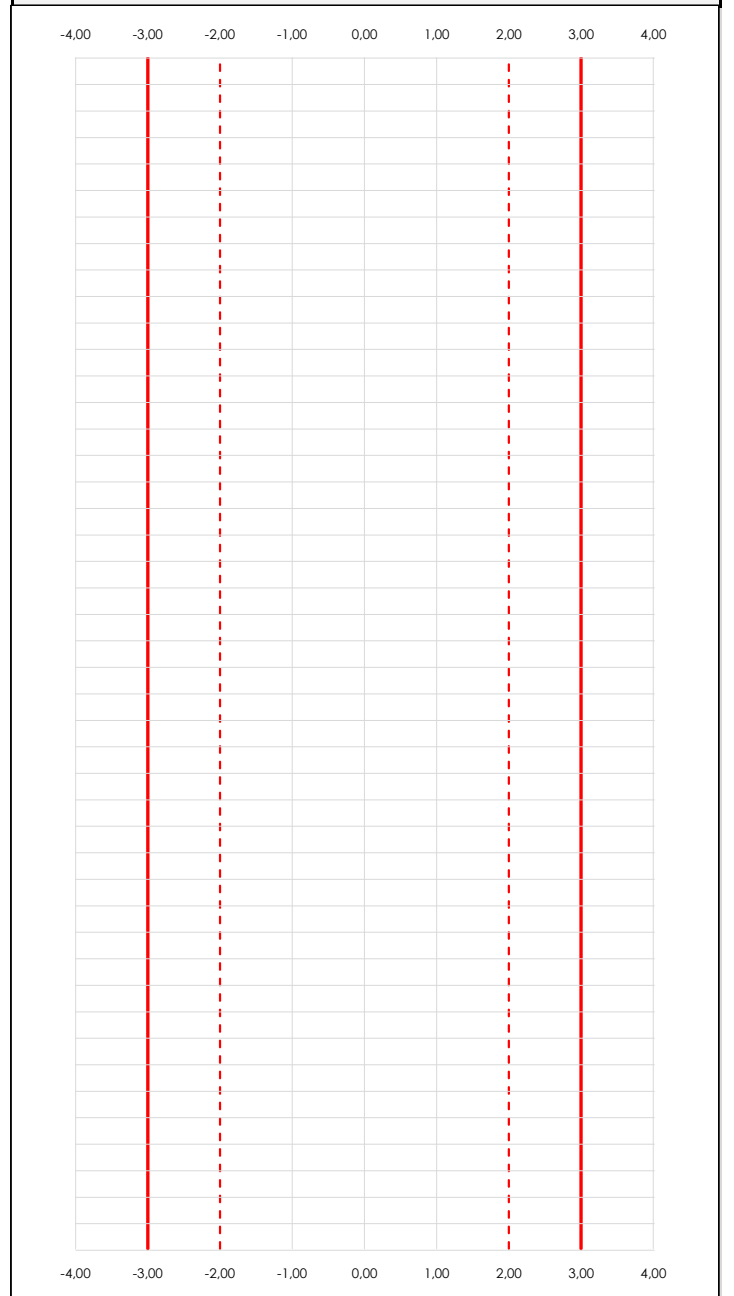

ANALISIS GRAFICO Z-SCORE

Diagrama Z-Score para los resultados aportados por los laboratorios. Estos se considerarán satisfactorios (S) si el valor absoluto del Z-Score es menor o igual a 2 unidades, dudoso si está comprendido entre 2 y 3 unidades e insatisfactorio si es mayor o igual a 3 unidades.

Los resultados satisfactorios quedan reflejados entre las dos líneas rojas discontinuas, líneas de referencia en la evaluación Z-Score.

CICE
Comité de infraestructuras para la
Calidad de la Edificación

SACE
Subcomisión Administrativa para la
Calidad de la Edificación



LNT IMPACTOS ESTAND FR160 HZ (db)

Análisis D. Estudios post-estadísticos

Apartado D.3. Diagramas Box-Plot o de Caja y Bigotes

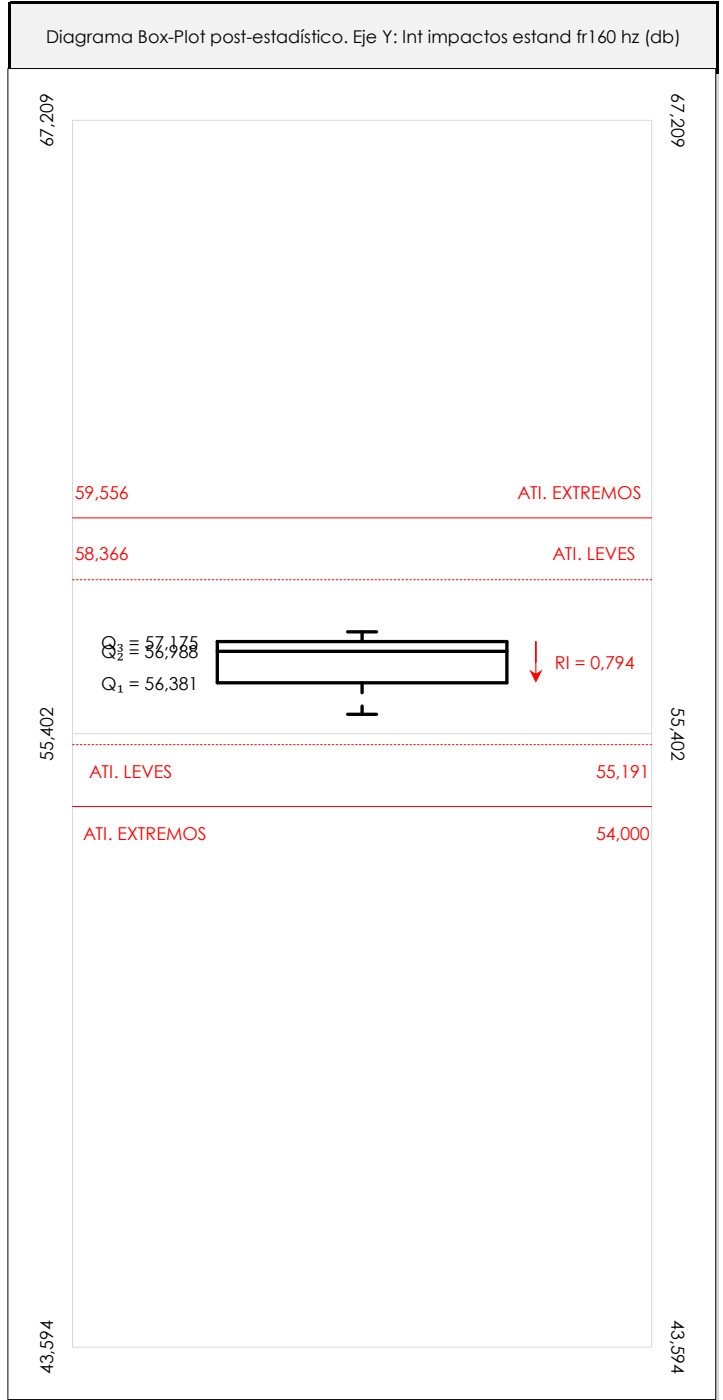
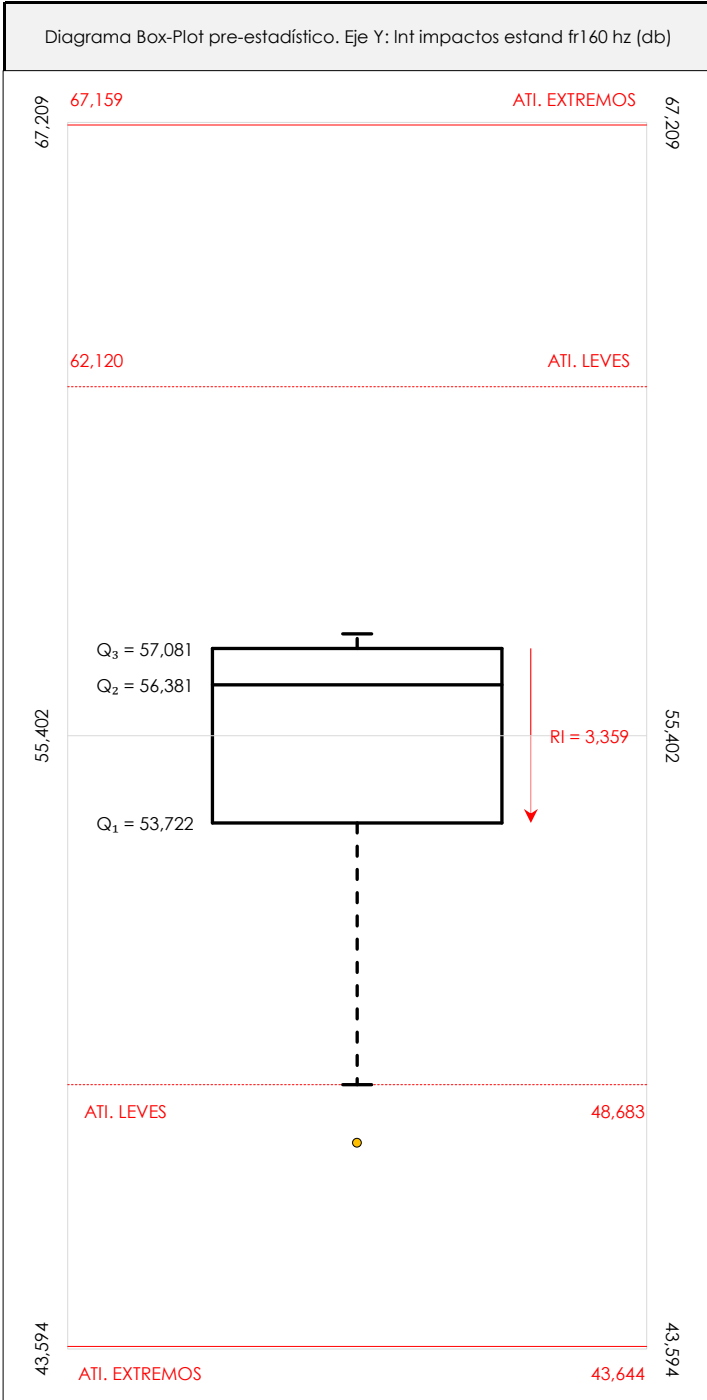

ANÁLISIS GRÁFICO DE CAJA Y BIGOTES (ANTES Y DESPUÉS DE ANÁLISIS ESTADÍSTICO)

Diagramas de caja y bigotes (Box Plot) de las medias aritméticas de los resultados aportados por los laboratorios antes (diagrama de la izquierda. Este incluye valores aberrantes y anómalos) y después (diagrama de la derecha. No incluye los valores descartados a lo largo del estudio) de análisis estadístico. En ambos se han representado: el primer cuartil (Q₁ ; 25% de los datos), el segundo cuartil o la mediana (Q₂ ; 50% de los datos), el tercer cuartil (Q₃ ; 75% de los datos), el rango intercuartílico (RI ; cuartil tres menos cuartil uno) y los límites de valores atípicos leves (f₃ y f₁ para el máximo y mínimo respectivamente ; líneas discontinuas de color rojo) y extremos (f₃⁺ y f₁⁺ para el máximo y mínimo respectivamente ; líneas continuas de color rojo).

CICEComité de infraestructuras para la
Calidad de la Edificación**SACE**Subcomisión Administrativa para la
Calidad de la Edificación**LNT IMPACTOS ESTAND FR160 HZ (db)****Conclusiones**

Determinación de la repetibilidad y reproducibilidad

El análisis estadístico EILA21 para el ensayo "LNT IMPACTOS ESTAND FR160 HZ", ha contado con la participación de un total de 4 laboratorios, debiendo haber aportado cada uno de ellos, un total de 8 determinaciones individuales además de su valor medio.

Tras analizar los resultados podemos concluir que, para cumplir con los criterios estadísticos establecidos en el informe, un total de 1 laboratorios han sido apartados de la evaluación final: 0 en el Análisis Pre-Estadístico (por no cumplir el criterio de validación y/o el procedimiento de ejecución recogido en la norma de ensayo) y 1 en el Análisis Estadístico (por resultar anómalos o aberrantes en las técnicas gráficas de consistencia de Mandel y en los ensayos de detección de resultados numéricos de Cochran y Grubbs), al cabo de 2 iteraciones.

De cada uno de los análisis (pre-estadístico y estadístico), se obtienen las siguientes tablas:

TIPO DE ANALISIS	PRE-ESTADISTICO					ESTADISTICO				
	MAX	MIN	MED	DSV T	CV	MAX	MIN	MED	DSV T	CV
Variables										
Valor Individual 1 (X_{i1} ; %)	57,60	46,00	53,98	5,37	0,10	57,60	55,70	56,63	0,95	0,02
Valor Individual 2 (X_{i2} ; %)	57,30	45,00	52,73	5,43	0,10	57,30	53,10	55,30	2,11	0,04
Valor Individual 3 (X_{i3} ; %)	56,40	47,00	53,75	4,51	0,08	56,40	55,70	56,00	0,36	0,01
Valor Individual 4 (X_{i4} ; %)	57,70	46,10	53,90	5,27	0,10	57,70	55,60	56,50	1,08	0,02
Valor Individual 5 (X_{i5} ; %)	58,00	47,60	55,23	5,09	0,09	58,00	57,30	57,77	0,40	0,01
Valor Individual 6 (X_{i6} ; %)	58,10	49,00	54,80	4,29	0,08	58,10	54,10	56,73	2,28	0,04
Valor Individual 7 (X_{i7} ; %)	59,80	51,00	56,15	3,80	0,07	59,80	55,80	57,87	2,00	0,03
Valor Individual 8 (X_{i8} ; %)	57,30	48,80	54,85	4,05	0,07	57,30	56,40	56,87	0,45	0,01
Valor Individual Promedio ($\bar{X}_{i\text{ant}}$; %)	57,36	47,56	54,42	4,62	0,08	57,36	55,78	56,71	0,83	0,01
VARIABLES	S_f^2	r	S_L^2	S_R^2	R	S_f^2	r	S_L^2	S_R^2	R
Valor Calculado	2,264	4,170	21,088	23,351	13,394	1,738	3,654	0,471	2,209	4,120
Valor Referencia										

Asimismo, acompañando a éstas tablas y dependiendo del análisis que se esté llevando a cabo, se introducen los indicadores estadísticos "h y k" de Mandel y los valores críticos "C" de Cochran y " G_{sim} y G_{Dob} " de Grubbs, todos ellos adimensionales, obtenidos de las tablas 4, 5, 6 y 7 de la norma UNE 82009-2:1999 o mediante ecuación matemática, en función del número de laboratorios y del número de ensayos efectuados por cada uno de ellos:

TIPO DE ANALISIS	PRE-ESTADISTICO					ESTADISTICO				
	h	k	C	G_{sim}	G_{Dob}	h	k	C	G_{sim}	G_{Dob}
VARIABLES										
Nivel de Significación 1%	1,15	1,49	0,676	1,155	0,0000	1,15	1,49	0,793	1,155	0,0000
Nivel de Significación 5%	1,15	1,37	0,590	1,155	0,0000	1,15	1,37	0,707	1,155	0,0000

Con los resultados de los laboratorios, que tras los dos análisis estadísticos son evaluados por Z-Score, se han obtenido: 3 resultados satisfactorios, 0 resultados dudosos y 0 resultados insatisfactorios.

Respecto a los métodos para determinar la repetibilidad y la reproducibilidad de las mediciones se van a basar en la evaluación estadística recogida en la ISO 17025, sobre las dispersiones de los resultados individuales y su media, en forma de varianzas o desviaciones estándar, también conocida como ANOVA (siglas de analysis of variance).

abiendo que una varianza es la suma de cuadrados dividida por un número, que se llama grados de libertad, que depende del número de participantes menos 1, se puede decir que la imprecisión del ensayo se descompone en dos factores: uno de ellos genera la imprecisión mínima, presente en condiciones de repetibilidad (variabilidad intralaboratorio) y el otro la imprecisión adicional, obtenida en condiciones de reproducibilidad (variabilidad debida al cambio de laboratorio).

Las condiciones de repetibilidad de este ensayo son: mismo laborante, mismo laboratorio y mismo equipo de medición utilizado dentro de un período de tiempo corto. Por ende, las condiciones de reproducibilidad para la misma muestra y ensayo, cambian en: el laborante, el laboratorio, el equipo y las condiciones de uso y tiempo.

CICE

Comité de infraestructuras para la
Calidad de la Edificación

SACE

Subcomisión Administrativa para la
Calidad de la Edificación



CSIC

CONSEJO SUPERIOR DE INVESTIGACIONES CIENTÍFICAS

INSTITU
TO
EDUAR
DO
TOR
ROJA

INFORME DE ENSAYO MATERIALES

LNT IMPACTOS ESTAND FR200 HZ

CICEComité de infraestructuras para la
Calidad de la Edificación**SACE**Subcomisión Administrativa para la
Calidad de la Edificación**LNT IMPACTOS ESTAND FR200 HZ (db)****Introducción**

Criterios de análisis establecidos

El procedimiento llevado a cabo para analizar los resultados del ensayo "Int impactos estand fr200 hz", está basado en los protocolos EILA21 y las normas UNE 82009-2:1999 y UNE-EN ISO/IEC 17043:2010 y es, para cada laboratorio, el que sigue:

01. Análisis A: Estudio pre-estadístico. Antes de comenzar con los cálculos matemáticos, los datos son minuciosamente analizados para determinar si deben ser incluidos (✓) o descartados (X) en función, de si cumplen o no, con unos criterios mínimos previamente establecidos y que pueden afectar a los resultados, tales como:

- A. No cumplir con el criterio de validación de la norma de ensayo, en caso de existir éste.
- B. No haber realizado el ensayo conforme a la norma de estudio, sin justificar los motivos por los cuales se ha hecho.
- C. No haber cumplido con las especificaciones particulares del ensayo descritas en los protocolos (pueden incluir aportar algún dato adicional no especificado en la norma).
- D. No haber especificado la fecha de verificación y/o de calibración de los equipos utilizados durante el ensayo (los resultados pueden verse afectados).
- E. No haber aportado, como mínimo, el resultado de dos determinaciones puesto que la desviación típica inter-laboratorio se ve afectada notablemente por ello.
- F. Expresiones erróneas de los resultados que no pudieran explicarse o no tuvieran sentido.
- G. No haber completado total y correctamente las hojas de ensayo, pues es posible que falte información para analizar parámetros importantes o que ayuden a explicar datos incorrectos.
- H. Cualquier otra incidencia o desviación de los resultados que afecte al conjunto de los datos analizados.

02. Análisis B: Mandel, Cochran y Grubbs. Los resultados aportados por los laboratorios que hayan superado el paso anterior, se verán sometidos al análisis estadístico compuesto por los métodos de Mandel, Cochran y Grubbs. Los criterios de análisis que se han seguido para considerar los resultados como aptos (✓) o no aptos (X) por éste procedimiento son:

- A. Para cada laboratorio se llevan a cabo los cálculos necesarios para determinar los estadísticos "h y k" de Mandel, "C" de Cochran y "GSimp y GDob" de Grubbs, pudiendo salir un resultado correcto (X sobre fondo blanco), anómalo (X* sobre fondo rosa) o aberrante (X** sobre fondo morado), para todos o cada uno de ellos.
- B. Un laboratorio será considerado como apto, si el binomio Mandel-Cochran y el método de Grubbs no demuestran la presencia de resultados anómalos o aberrantes en comparación con los del resto de participantes. En caso contrario, el laboratorio afectado será excluido y por ende no tenido en cuenta para someterlo al análisis Z-Score.
- C. Binomio Mandel-Cochran. Si el ensayo de Mandel justifica para algún laboratorio (en cualquiera de sus estadísticos) la presencia de un valor anómalo o aberrante, antes de considerarlo como no apto se analiza el parámetro de Cochran. En caso de que éste último sea correcto, los resultados del laboratorio se considerarán aceptables. En caso contrario, el laboratorio será descartado.
- D. Método de Grubbs. Si el ensayo de Grubbs Simple demuestra que los resultados de alguno de los laboratorios son aberrantes o anómalos, finaliza el análisis y el laboratorio en cuestión deberá ser excluido. En caso de que éste método no demuestre la existencia de algún valor extraño, se lleva a cabo entonces el ensayo de Grubbs Doble aplicando los mismos criterios que para el método simple.

03. Análisis C: Evaluación Z-Score. La totalidad de los laboratorios que hayan superado el "Análisis B" serán estudiados por éste método. En él, se determina si los parámetros Z-Score obtenidos para cada participante son satisfactorios (S), dudosos (D) o insatisfactorios (I), en función de que estén o no dentro de unos límites críticos establecidos.

04. Análisis D: Estudio post-estadístico. Una vez superados los tres análisis anteriores, haremos un último barrido de los datos para ver como quedan los resultados de los laboratorios implicados mediante los diagramas "Box-Plot" o de caja y bigotes antes y después de llevar a cabo los descartes.



LNT IMPACTOS ESTAND FR200 HZ (db)

Análisis A. Estudio pre-estadístico

Apartado A.1. Gráficos de dispersión de valores medios

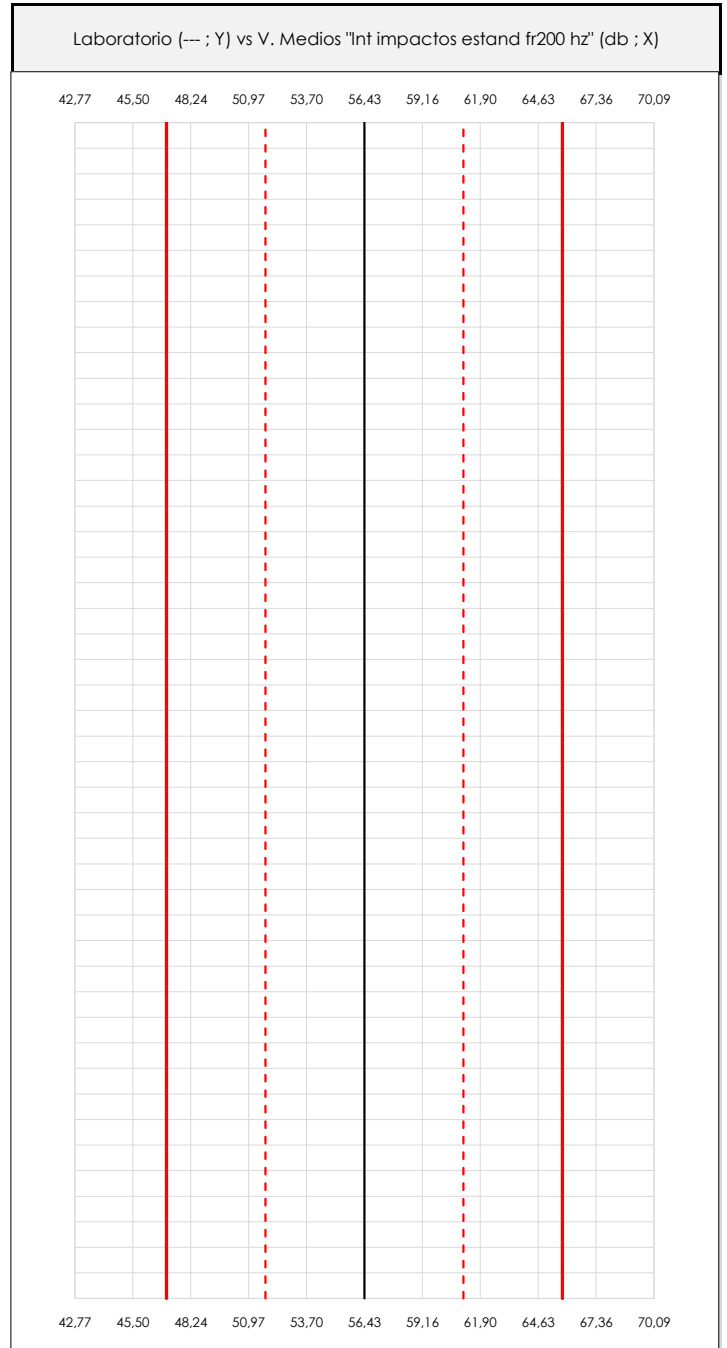
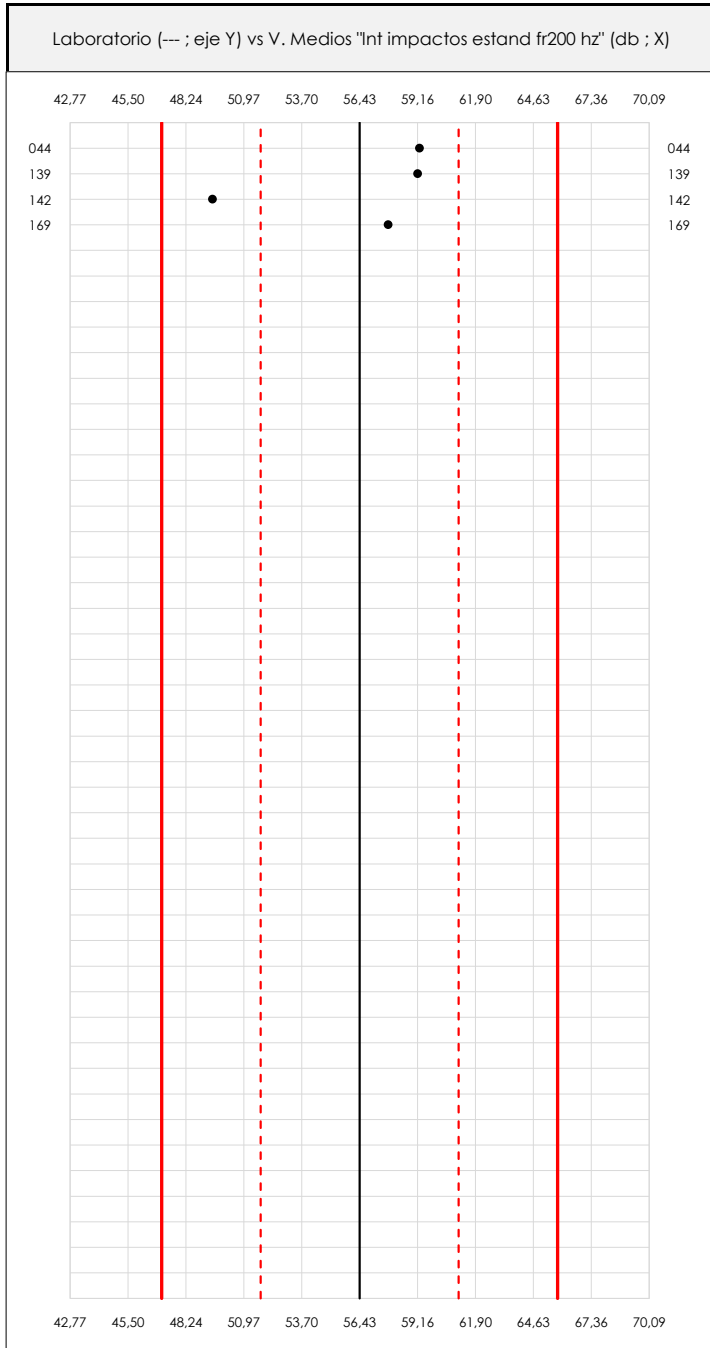

ANÁLISIS GRÁFICO DE DISPERSIÓN MEDIA (ANTES DE ANÁLISIS ESTADÍSTICO)

Dispersión de las medias aritméticas intra-laboratorios respecto de la media aritmética inter-laboratorios (56,43 ; línea negra de trazo continuo), la media aritmética inter-laboratorios más/menos la desviación típica (61,10/51,76 ; líneas rojas de trazo punteado) y la media aritmética inter-laboratorios más/menos el doble de la desviación típica (65,77/47,09 ; líneas rojas de trazo continuo).

En el eje Y (adimensional) quedan reflejados los códigos de los laboratorios participantes y en el eje X (las unidades son las mismas que las del ensayo que se está analizando) las medias aritméticas intra-laboratorios representadas por punto de color negro.



LNT IMPACTOS ESTAND FR200 HZ (db)

Análisis A. Estudio pre-estadístico

Apartado A.2. Gráficos de dispersión de valores individuales

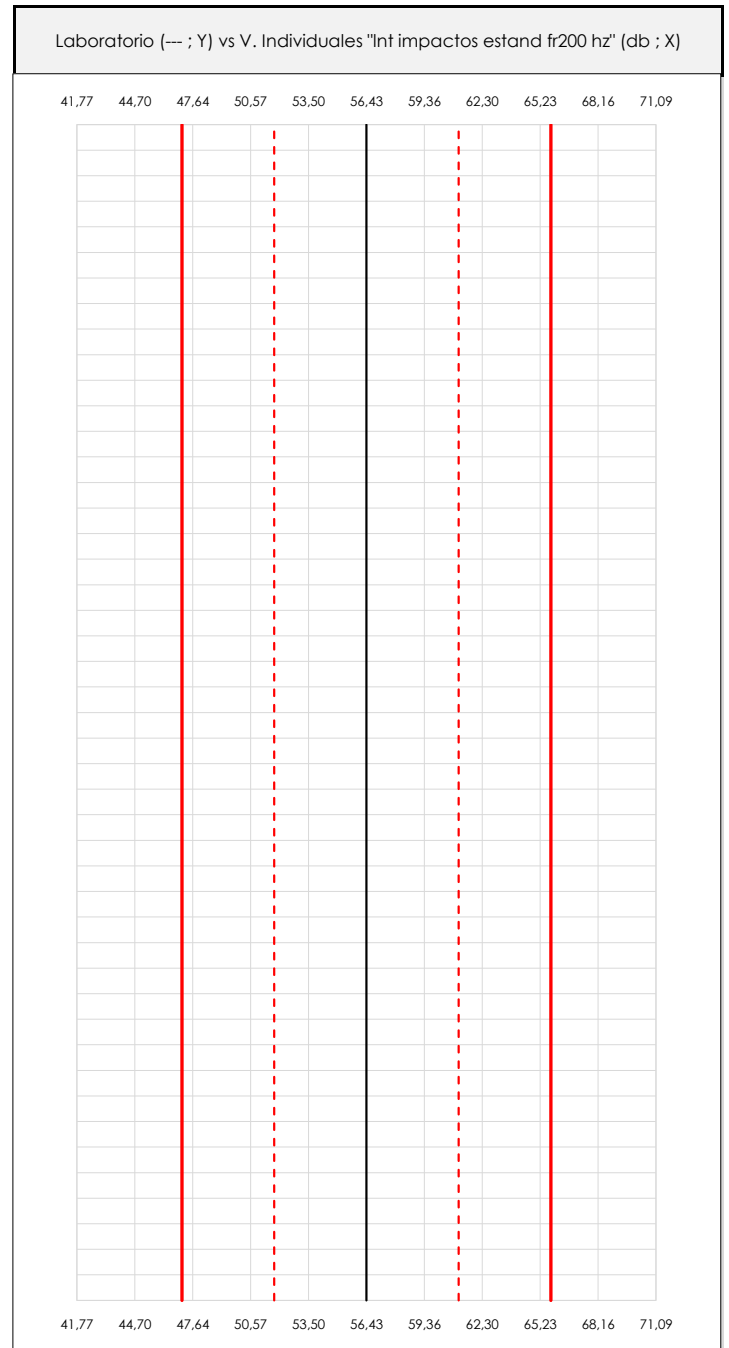
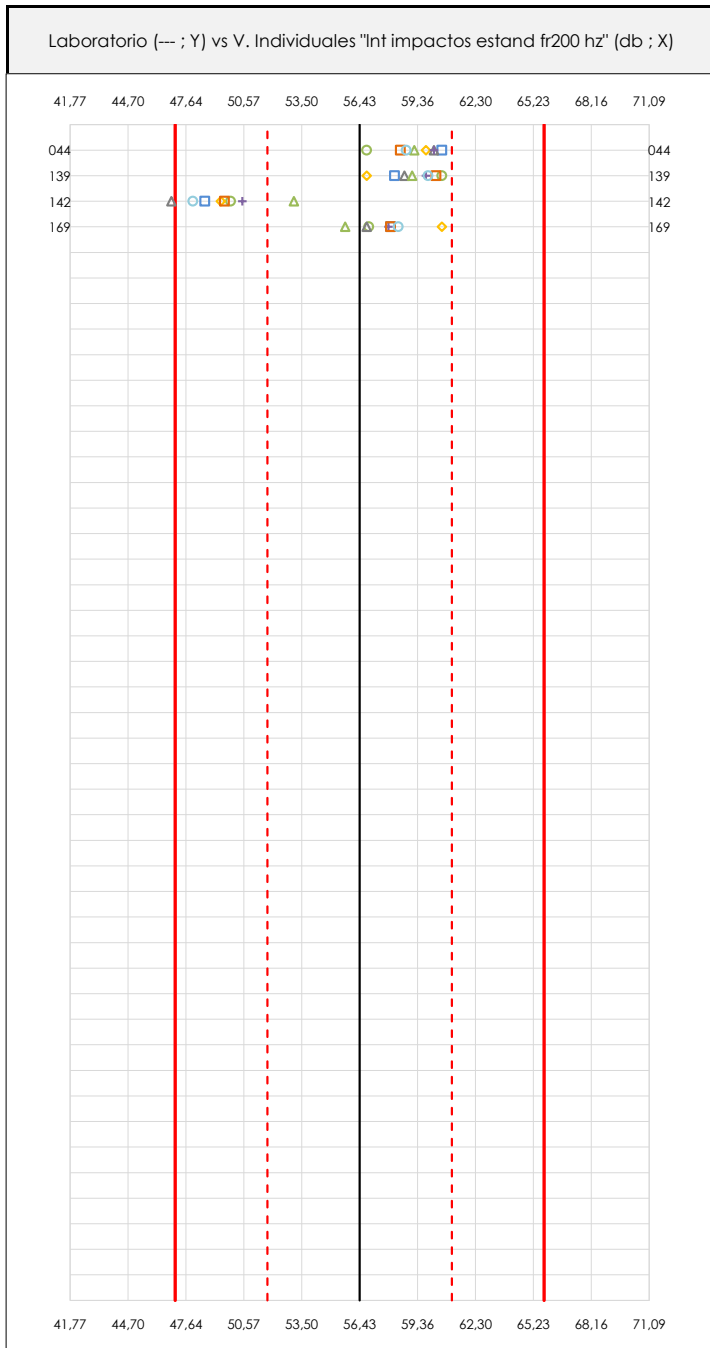

ANÁLISIS GRÁFICOS DE DISPERSIÓN INDIVIDUAL (ANTES DE ANÁLISIS ESTADÍSTICO)

Dispersión de los valores individuales respecto de la media aritmética inter-laboratorios (56,43 ; línea negra de trazo continuo), la media aritmética inter-laboratorios más/menos la desviación típica (61,10/51,76 ; líneas rojas de trazo punteado) y la media aritmética inter-laboratorios más/menos el doble de la desviación típica (65,77/47,09 ; líneas rojas de trazo continuo).

En el eje Y (adimensional) queda reflejado el código del laboratorio participante y en el eje X (las unidades son las de los resultados del ensayo que se está analizando) los resultados individuales.

CICE
Comité de infraestructuras para la
Calidad de la Edificación

SACE
Subcomisión Administrativa para la
Calidad de la Edificación



LNT IMPACTOS ESTAND FR200 HZ (db)

Análisis A. Estudio pre-estadístico

Apartado A.3. Determinaciones matemáticas

Code	Lab	X_{i1}	X_{i2}	X_{i3}	X_{i4}	X_{i5}	X_{i6}	X_{i7}	X_{i8}	$\bar{X}_{i\text{arit}}$	S_{Li}	$D_{i\text{arit}}\%$	Pasa A	Observaciones
Z01	044	60,600	56,800	60,200	59,800	60,200	59,200	58,500	58,800	59,263	1,236	5,02	✓	
Z01	139	58,200	60,600	58,700	56,800	59,800	59,100	60,300	59,900	59,175	1,256	4,86	✓	
Z01	142	48,600	49,900	46,900	49,400	50,500	53,100	49,600	48,000	49,500	1,850	-12,28	✓	
Z01	169	58,000	56,900	56,800	60,600	57,900	55,700	58,000	58,400	57,788	1,440	2,40	✓	

NOTAS:

- ⁰¹ " X_{ij} con $j = 1, 2, 3, 4, 5, 6, 7, 8$ " es cada uno de los resultados individuales aportados por cada laboratorio, " $\bar{X}_{i\text{arit}}$ " es la media aritmética intralaboratorio calculada sin redondear.
- ⁰² " S_{Li} " es la desviación típica intralaboratorios y " $D_{i\text{arit}}\%$ " la desviación, en porcentaje, de la media aritmética intralaboratorios calculada respecto de la media aritmética interlaboratorios.
- ⁰³ Los resultados aportados por los laboratorios podrán ser descartados (X) si no cumplen con los criterios establecidos en el protocolo EILA o si no han realizado el ensayo conforme a norma.
- ⁰⁴ El código colorimétrico empleado para las celdas es: [máximo] [mínimo]

CICE
Comité de infraestructuras para la
Calidad de la Edificación

SACE
Subcomisión Administrativa para la
Calidad de la Edificación



LNT IMPACTOS ESTAND FR200 HZ (db)

Análisis B. Mandel, Cochran y Grubbs

Apartado B.1. Gráfico de consistencia inter-laboratorios "h" de Mandel



ANÁLISIS GRÁFICO DE CONSISTENCIA INTRA-LABORATORIOS

Análisis gráfico de consistencia intra-laboratorios "k" de Mandel. En él se representan las medias aritméticas intra-laboratorios y los indicadores estadísticos para un 1% y un 5% de significación (valores obtenidos de la tabla 6 norma UNE 82009-2:1999 o mediante ecuación matemática, en función del número de laboratorios participantes y el número de ensayos efectuados).

Las líneas continuas de color morado (indicador estadístico para un 1% de significación) marca el límite a partir del cual un valor es considerado aberrante y las discontinuas de de color rosáceo (indicador estadístico para un 5% de significación), cuando es considerado anómalo. Una equis de color rojo (X) sobre el eje cero indica que el laboratorio ha sido descartado.

CICE
Comité de infraestructuras para la
Calidad de la Edificación

SACE
Subcomisión Administrativa para la
Calidad de la Edificación



LNT IMPACTOS ESTAND FR200 HZ (db)

Análisis B. Mandel, Cochran y Grubbs

Apartado B.2. Gráfico de consistencia intra-laboratorios "k" de Mandel

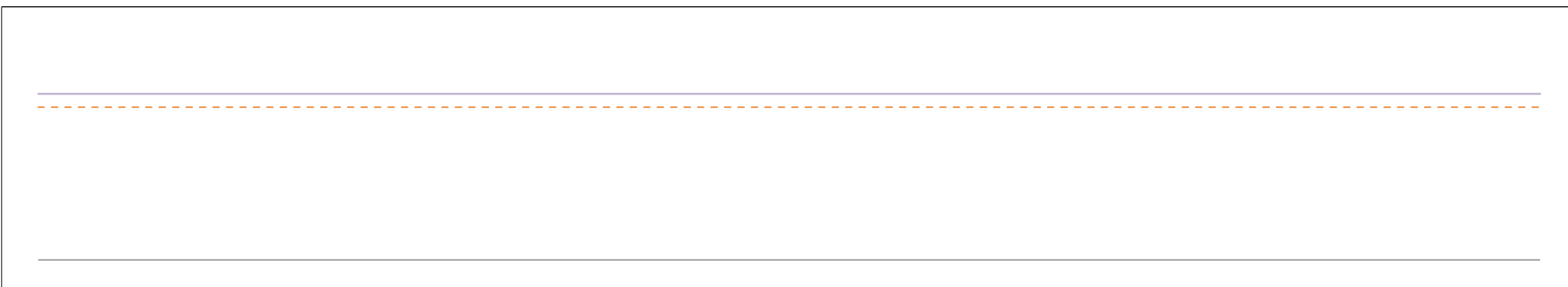
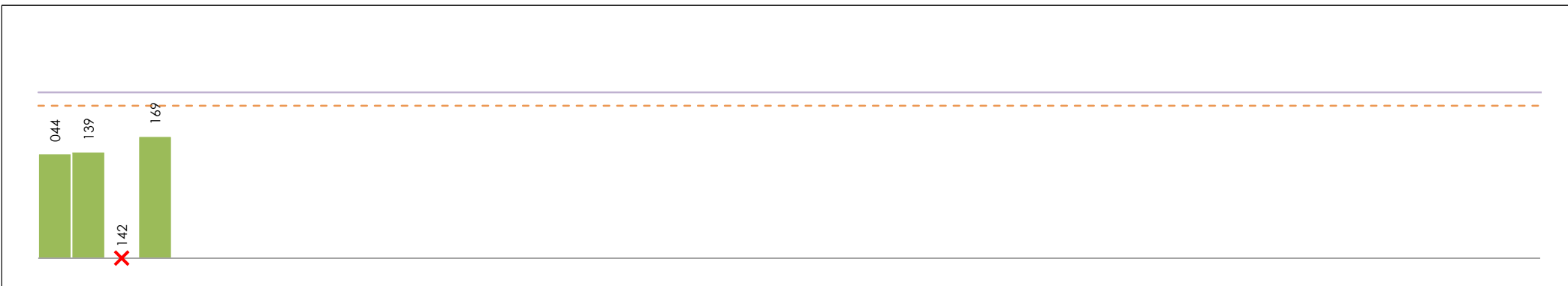

ANÁLISIS GRÁFICO DE CONSISTENCIA INTRA-LABORATORIOS

Análisis gráfico de consistencia intra-laboratorios "k" de Mandel. En él se representan las medias aritméticas intra-laboratorios y los indicadores estadísticos para un 1% y un 5% de significación (valores obtenidos de la tabla 6 norma UNE 82009-2:1999 o mediante ecuación matemática, en función del número de laboratorios participantes y el número de ensayos efectuados).

Las líneas continuas de color morado (indicador estadístico para un 1% de significación) marca el límite a partir del cual un valor es considerado aberrante y las discontinuas de de color rosaceo (indicador estadístico para un 5% de significación), cuando es considerado anómalo. Una equis de color rojo (X) sobre el eje cero indica que el laboratorio ha sido descartado.

CICE
Comité de infraestructuras para la
Calidad de la Edificación

SACE
Subcomisión Administrativa para la
Calidad de la Edificación



LNT IMPACTOS ESTAND FR200 HZ (db)

Análisis B. Mandel, Cochran y Grubbs

Apartado B.3. Determinaciones matemáticas

Code	Lab	X _{i1}	X _{i2}	X _{i3}	X _{i4}	X _{i5}	X _{i6}	X _{i7}	X _{i8}	$\bar{X}_{i\text{crit}}$	S _{Li}	D _{i crit} %	h _i	k _i	C _i	G _{Sim Inf}	G _{Sim Sup}	G _{Dob Inf}	G _{Dob Sup}	Pasa B	
Z01	044	60,600	56,800	60,200	59,800	60,200	59,200	58,500	58,800	59,263	1,236	0,89	0,63	0,94			0,629		0,0000	✓	
Z01	139	58,200	60,600	58,700	56,800	59,800	59,100	60,300	59,900	59,175	1,256	0,74	0,52	0,96					0,0000	0,0000	✓
Z01	142	48,600	49,900	46,900	49,400	50,500	53,100	49,600	48,000	49,500	---	---	---	---	---	---	---	---	---	---	✗
Z01	169	58,000	56,900	56,800	60,600	57,900	55,700	58,000	58,400	57,788	1,440	-1,62	-1,15**	1,10	0,400	1,153			0,0000	✓	

NOTAS:

- ⁰¹ "X_{ij} con j = 1, 2, 3, 4, 5, 6, 7, 8" es cada uno de los resultados individuales aportados por cada laboratorio, " $\bar{X}_{i\text{crit}}$ " es la media aritmética intralaboratorio calculada sin redondear.
- ⁰² "S_{Li}" es la desviación típica intralaboratorios y "D_{i crit} %" la desviación, en porcentaje, de la media aritmética intralaboratorios calculada respecto de la media aritmética interlaboratorios.
- ⁰³ "h_i y k_i", "C_i", "G_{Sim} y G_{Dob}" hacen referencia a los estadísticos de Mandel, Cochran y Grubbs, respectivamente, obtenidos para cada laboratorio en función de los resultados aportados.
- ⁰⁴ El código colorimétrico empleado para las celdas es:

[aberrante]	[anómalo]	[máximo]	[mínimo]
-------------	-----------	----------	----------

CICE
Comité de infraestructuras para la
Calidad de la Edificación

SACE
Subcomisión Administrativa para la
Calidad de la Edificación



LNT IMPACTOS ESTAND FR200 HZ (db)

Análisis C. Evaluación Z-Score

Apartado C.1. Análisis gráfico Altman Z-Score

Laboratorio (--- ; eje Y) vs valores Z-Score "Int impactos estand fr200 hz" (--- ; eje X)

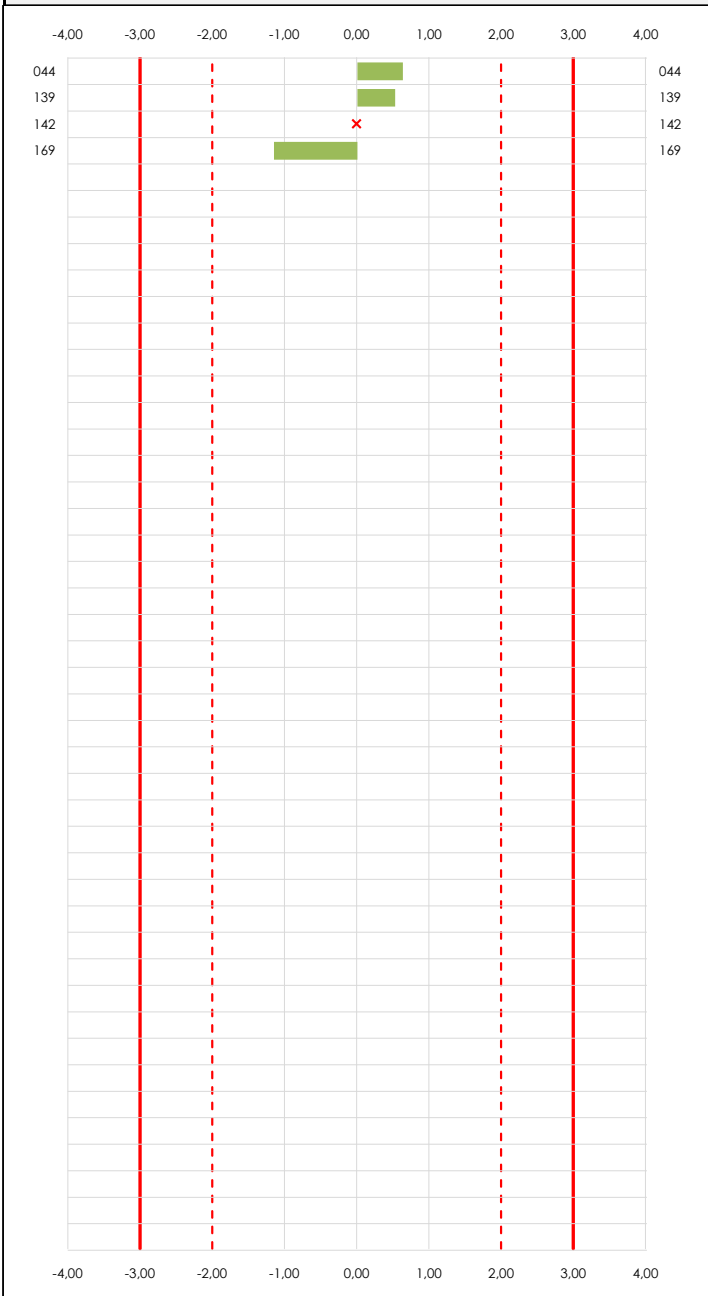

Laboratorio (--- ; eje Y) vs valores Z-Score "Int impactos estand fr200 hz" (--- ; eje X)

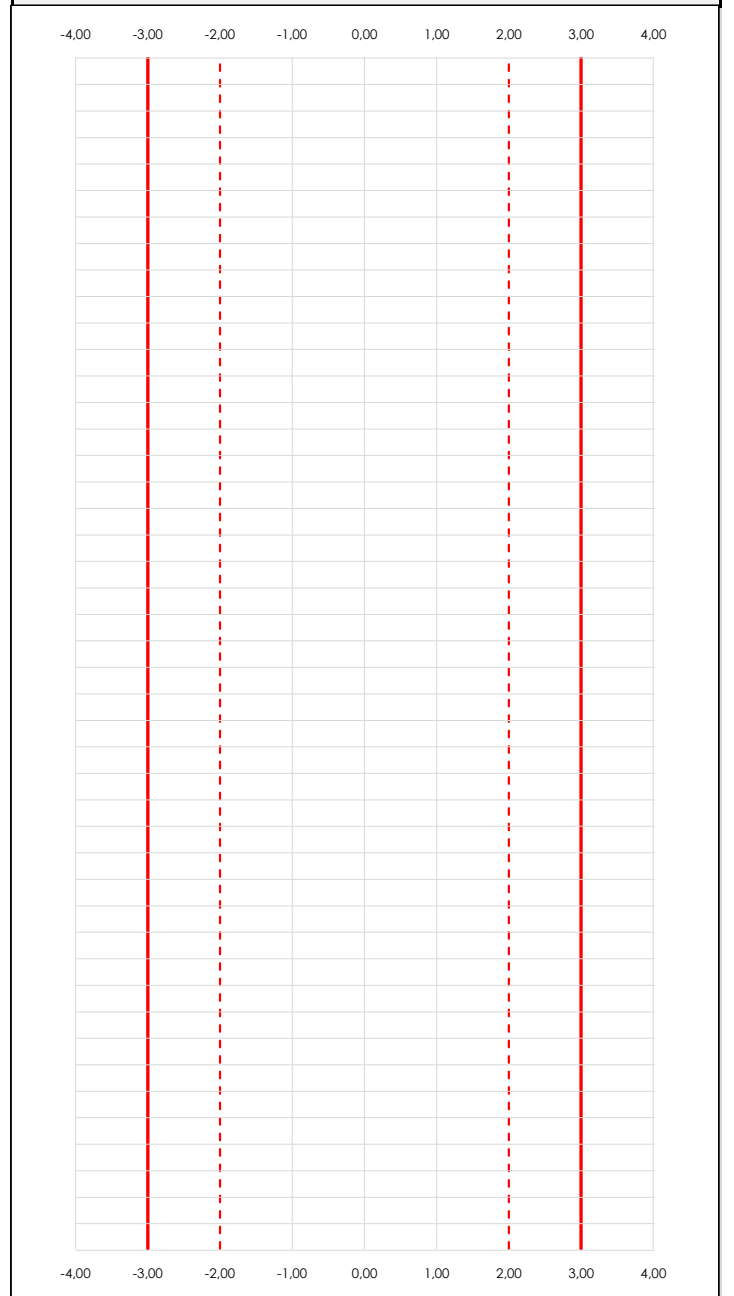

ANALISIS GRAFICO Z-SCORE

Diagrama Z-Score para los resultados aportados por los laboratorios. Estos se considerarán satisfactorios (S) si el valor absoluto del Z-Score es menor o igual a 2 unidades, dudoso si está comprendido entre 2 y 3 unidades e insatisfactorio si es mayor o igual a 3 unidades.

Los resultados satisfactorios quedan reflejados entre las dos líneas rojas discontinuas, líneas de referencia en la evaluación Z-Score.

CICE
Comité de infraestructuras para la
Calidad de la Edificación

SACE
Subcomisión Administrativa para la
Calidad de la Edificación



LNT IMPACTOS ESTAND FR200 HZ (db)

Análisis C. Evaluación Z-Score

Apartado C.2. Determinaciones matemáticas

Code	Lab	X _{i1}	X _{i2}	X _{i3}	X _{i4}	X _{i5}	X _{i6}	X _{i7}	X _{i8}	$\bar{X}_{i,arit}$	S _{Li}	D _{i,arit} %	Pasa A	Pasa B	Total	Causa	Iteración	Z-Score	Evalua
Z01	044	60,600	56,800	60,200	59,800	60,200	59,200	58,500	58,800	59,263	1,236	0,89	✓	✓	✓			0,629	S
Z01	139	58,200	60,600	58,700	56,800	59,800	59,100	60,300	59,900	59,175	1,256	0,74	✓	✓	✓			0,524	S
Z01	142	48,600	49,900	46,900	49,400	50,500	53,100	49,600	48,000	49,500	---	---	✓	✗	✗	AN	0	---	---
Z01	169	58,000	56,900	56,800	60,600	57,900	55,700	58,000	58,400	57,788	1,440	-1,62	✓	✓	✓			-1,153	S

NOTAS:

- ⁰¹ "X_{ij}" con j = 1, 2, 3, 4, 5, 6, 7, 8" es cada uno de los resultados individuales aportados por cada laboratorio, " $\bar{X}_{i,arit}$ " es la media aritmética intralaboratorio calculada sin redondear.
- ⁰² "S_{Li}" es la desviación típica intralaboratorios y "D_{i,arit}%" la desviación, en porcentaje, de la media aritmética intralaboratorios calculada respecto de la media aritmética interlaboratorios.
- ⁰³ La evaluación Z-Score (ZS) será considerada de tipo: [Satisfactorio (S) - si | ZS | ≤ 2] [Dudoso (D) - si 2 < | ZS | ≤ 3] [Insatisfactorio (I) - si | ZS | > 3].
- ⁰⁴ El código colorimétrico empleado para las celdas es: [dudoso] [insatisfactorio]

CICE
Comité de infraestructuras para la
Calidad de la Edificación

SACE
Subcomisión Administrativa para la
Calidad de la Edificación



LNT IMPACTOS ESTAND FR200 HZ (db)

Análisis D. Estudios post-estadísticos

Apartado D.3. Diagramas Box-Plot o de Caja y Bigotes

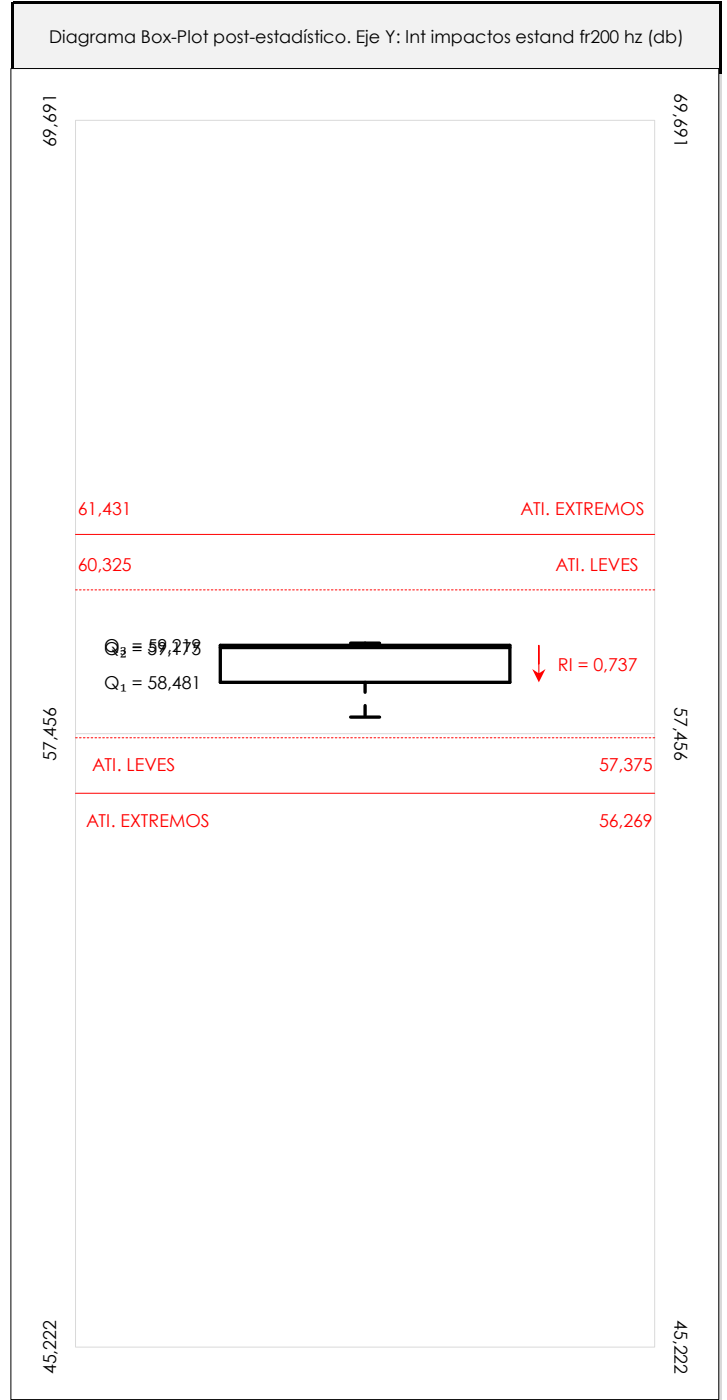
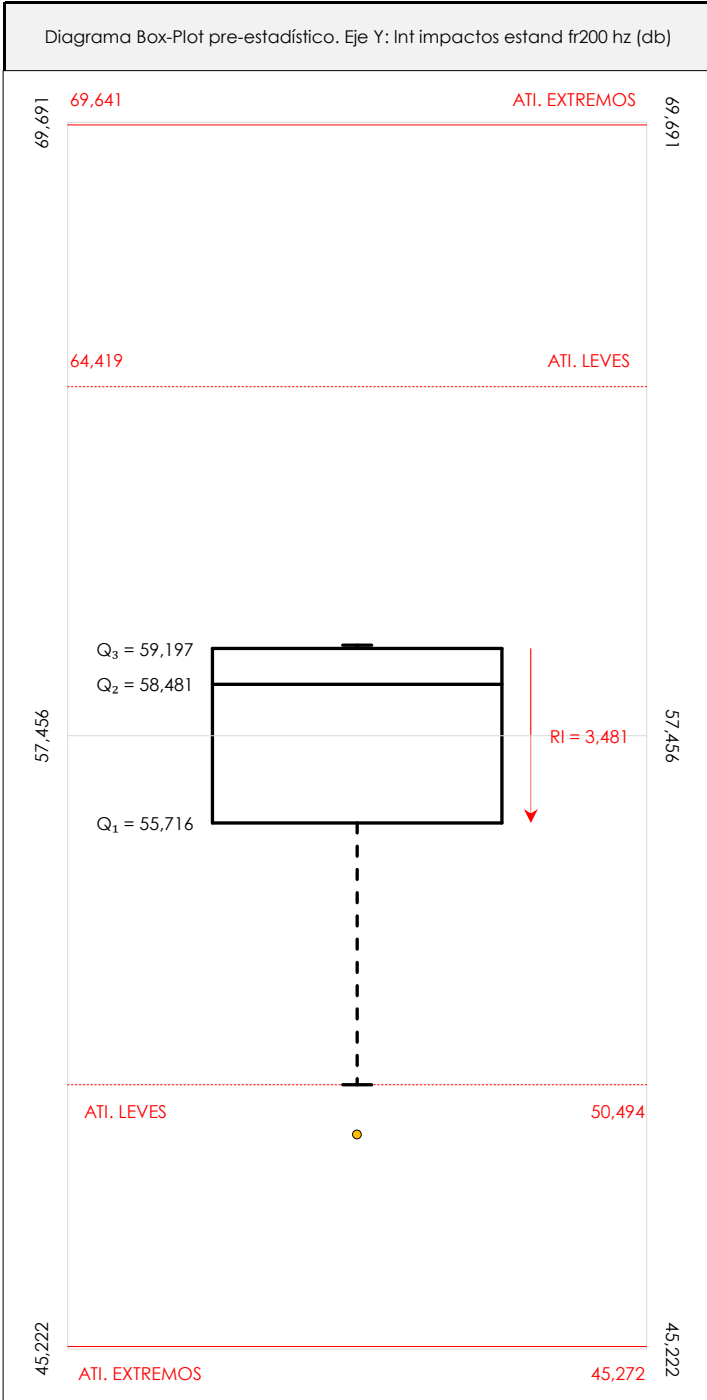

ANÁLISIS GRÁFICO DE CAJA Y BIGOTES (ANTES Y DESPUÉS DE ANÁLISIS ESTADÍSTICO)

Diagramas de caja y bigotes (Box Plot) de las medias aritméticas de los resultados aportados por los laboratorios antes (diagrama de la izquierda. Este incluye valores aberrantes y anómalos) y después (diagrama de la derecha). No incluye los valores descartados a lo largo del estudio de análisis estadístico. En ambos se han representado: el primer cuartil (Q₁ ; 25% de los datos), el segundo cuartil o la mediana (Q₂ ; 50% de los datos), el tercer cuartil (Q₃ ; 75% de los datos), el rango intercuartílico (RI ; cuartil tres menos cuartil uno) y los límites de valores atípicos leves (f₃ y f₁ para el máximo y mínimo respectivamente ; líneas discontinuas de color rojo) y extremos (f₃⁺ y f₁⁺ para el máximo y mínimo respectivamente ; líneas continuas de color rojo).

CICEComité de infraestructuras para la
Calidad de la Edificación**SACE**Subcomisión Administrativa para la
Calidad de la Edificación**LNT IMPACTOS ESTAND FR200 HZ (db)****Conclusiones**

Determinación de la repetibilidad y reproducibilidad

El análisis estadístico EILA21 para el ensayo "LNT IMPACTOS ESTAND FR200 HZ", ha contado con la participación de un total de 4 laboratorios, debiendo haber aportado cada uno de ellos, un total de 8 determinaciones individuales además de su valor medio.

Tras analizar los resultados podemos concluir que, para cumplir con los criterios estadísticos establecidos en el informe, un total de 1 laboratorios han sido apartados de la evaluación final: 0 en el Análisis Pre-Estadístico (por no cumplir el criterio de validación y/o el procedimiento de ejecución recogido en la norma de ensayo) y 1 en el Análisis Estadístico (por resultar anómalos o aberrantes en las técnicas gráficas de consistencia de Mandel y en los ensayos de detección de resultados numéricos de Cochran y Grubbs), al cabo de 2 iteraciones.

De cada uno de los análisis (pre-estadístico y estadístico), se obtienen las siguientes tablas:

TIPO DE ANALISIS	PRE-ESTADISTICO					ESTADISTICO				
	MAX	MIN	MED	DSV T	CV	MAX	MIN	MED	DSV T	CV
Variables										
Valor Individual 1 (X_{i1} ; %)	60,60	48,60	56,35	5,30	0,09	60,60	58,00	58,93	1,45	0,02
Valor Individual 2 (X_{i2} ; %)	60,60	49,90	56,05	4,47	0,08	60,60	56,80	58,10	2,17	0,04
Valor Individual 3 (X_{i3} ; %)	60,20	46,90	55,65	6,00	0,11	60,20	56,80	58,57	1,70	0,03
Valor Individual 4 (X_{i4} ; %)	60,60	49,40	56,65	5,10	0,09	60,60	56,80	59,07	2,00	0,03
Valor Individual 5 (X_{i5} ; %)	60,20	50,50	57,10	4,51	0,08	60,20	57,90	59,30	1,23	0,02
Valor Individual 6 (X_{i6} ; %)	59,20	53,10	56,78	2,94	0,05	59,20	55,70	58,00	1,99	0,03
Valor Individual 7 (X_{i7} ; %)	60,30	49,60	56,60	4,77	0,08	60,30	58,00	58,93	1,21	0,02
Valor Individual 8 (X_{i8} ; %)	59,90	48,00	56,28	5,55	0,10	59,90	58,40	59,03	0,78	0,01
Valor Individual Promedio ($\bar{X}_{i_{ant}}$; %)	59,26	49,50	56,43	4,67	0,08	59,26	57,79	58,74	0,83	0,01
VARIABLES	S_f^2	r	S_L^2	S_R^2	R	S_f^2	r	S_L^2	S_R^2	R
Valor Calculado	2,150	4,064	21,540	23,690	13,491	1,726	3,641	0,469	2,195	4,107
Valor Referencia										

Asimismo, acompañando a éstas tablas y dependiendo del análisis que se esté llevando a cabo, se introducen los indicadores estadísticos "h y k" de Mandel y los valores críticos "C" de Cochran y " G_{sim} y G_{Dob} " de Grubbs, todos ellos adimensionales, obtenidos de las tablas 4, 5, 6 y 7 de la norma UNE 82009-2:1999 o mediante ecuación matemática, en función del número de laboratorios y del número de ensayos efectuados por cada uno de ellos:

TIPO DE ANALISIS	PRE-ESTADISTICO					ESTADISTICO				
	h	k	C	G_{sim}	G_{Dob}	h	k	C	G_{sim}	G_{Dob}
VARIABLES										
Nivel de Significación 1%	1,15	1,49	0,676	1,155	0,0000	1,15	1,49	0,793	1,155	0,0000
Nivel de Significación 5%	1,15	1,37	0,590	1,155	0,0000	1,15	1,37	0,707	1,155	0,0000

Con los resultados de los laboratorios, que tras los dos análisis estadísticos son evaluados por Z-Score, se han obtenido: 3 resultados satisfactorios, 0 resultados dudosos y 0 resultados insatisfactorios.

Respecto a los métodos para determinar la repetibilidad y la reproducibilidad de las mediciones se van a basar en la evaluación estadística recogida en la ISO 17025, sobre las dispersiones de los resultados individuales y su media, en forma de varianzas o desviaciones estándar, también conocida como ANOVA (siglas de analysis of variance).

abiendo que una varianza es la suma de cuadrados dividida por un número, que se llama grados de libertad, que depende del número de participantes menos 1, se puede decir que la imprecisión del ensayo se descompone en dos factores: uno de ellos genera la imprecisión mínima, presente en condiciones de repetibilidad (variabilidad intralaboratorio) y el otro la imprecisión adicional, obtenida en condiciones de reproducibilidad (variabilidad debida al cambio de laboratorio).

Las condiciones de repetibilidad de este ensayo son: mismo laborante, mismo laboratorio y mismo equipo de medición utilizado dentro de un período de tiempo corto. Por ende, las condiciones de reproducibilidad para la misma muestra y ensayo, cambian en: el laborante, el laboratorio, el equipo y las condiciones de uso y tiempo.

CICE

Comité de infraestructuras para la
Calidad de la Edificación

SACE

Subcomisión Administrativa para la
Calidad de la Edificación



CSIC

CONSEJO SUPERIOR DE INVESTIGACIONES CIENTÍFICAS

INSTITU
TO
EDUAR
DO
TOR
ROJA

INFORME DE ENSAYO MATERIALES

LNT IMPACTOS ESTAND FR250 HZ

CICEComité de infraestructuras para la
Calidad de la Edificación**SACE**Subcomisión Administrativa para la
Calidad de la Edificación**LNT IMPACTOS ESTAND FR250 HZ (db)****Introducción**

Criterios de análisis establecidos

El procedimiento llevado a cabo para analizar los resultados del ensayo "Int impactos estand fr250 hz", está basado en los protocolos EILA21 y las normas UNE 82009-2:1999 y UNE-EN ISO/IEC 17043:2010 y es, para cada laboratorio, el que sigue:

01. Análisis A: Estudio pre-estadístico. Antes de comenzar con los cálculos matemáticos, los datos son minuciosamente analizados para determinar si deben ser incluidos (✓) o descartados (X) en función, de si cumplen o no, con unos criterios mínimos previamente establecidos y que pueden afectar a los resultados, tales como:

- A. No cumplir con el criterio de validación de la norma de ensayo, en caso de existir éste.
- B. No haber realizado el ensayo conforme a la norma de estudio, sin justificar los motivos por los cuales se ha hecho.
- C. No haber cumplido con las especificaciones particulares del ensayo descritas en los protocolos (pueden incluir aportar algún dato adicional no especificado en la norma).
- D. No haber especificado la fecha de verificación y/o de calibración de los equipos utilizados durante el ensayo (los resultados pueden verse afectados).
- E. No haber aportado, como mínimo, el resultado de dos determinaciones puesto que la desviación típica inter-laboratorio se ve afectada notablemente por ello.
- F. Expresiones erróneas de los resultados que no pudieran explicarse o no tuvieran sentido.
- G. No haber completado total y correctamente las hojas de ensayo, pues es posible que falte información para analizar parámetros importantes o que ayuden a explicar datos incorrectos.
- H. Cualquier otra incidencia o desviación de los resultados que afecte al conjunto de los datos analizados.

02. Análisis B: Mandel, Cochran y Grubbs. Los resultados aportados por los laboratorios que hayan superado el paso anterior, se verán sometidos al análisis estadístico compuesto por los métodos de Mandel, Cochran y Grubbs. Los criterios de análisis que se han seguido para considerar los resultados como aptos (✓) o no aptos (X) por éste procedimiento son:

- A. Para cada laboratorio se llevan a cabo los cálculos necesarios para determinar los estadísticos "h y k" de Mandel, "C" de Cochran y "GSimp y GDob" de Grubbs, pudiendo salir un resultado correcto (X sobre fondo blanco), anómalo (X* sobre fondo rosa) o aberrante (X** sobre fondo morado), para todos o cada uno de ellos.
- B. Un laboratorio será considerado como apto, si el binomio Mandel-Cochran y el método de Grubbs no demuestran la presencia de resultados anómalos o aberrantes en comparación con los del resto de participantes. En caso contrario, el laboratorio afectado será excluido y por ende no tenido en cuenta para someterlo al análisis Z-Score.
- C. Binomio Mandel-Cochran. Si el ensayo de Mandel justifica para algún laboratorio (en cualquiera de sus estadísticos) la presencia de un valor anómalo o aberrante, antes de considerarlo como no apto se analiza el parámetro de Cochran. En caso de que éste último sea correcto, los resultados del laboratorio se considerarán aceptables. En caso contrario, el laboratorio será descartado.
- D. Método de Grubbs. Si el ensayo de Grubbs Simple demuestra que los resultados de alguno de los laboratorios son aberrantes o anómalos, finaliza el análisis y el laboratorio en cuestión deberá ser excluido. En caso de que éste método no demuestre la existencia de algún valor extraño, se lleva a cabo entonces el ensayo de Grubbs Doble aplicando los mismos criterios que para el método simple.

03. Análisis C: Evaluación Z-Score. La totalidad de los laboratorios que hayan superado el "Análisis B" serán estudiados por éste método. En él, se determina si los parámetros Z-Score obtenidos para cada participante son satisfactorios (S), dudosos (D) o insatisfactorios (I), en función de que estén o no dentro de unos límites críticos establecidos.

04. Análisis D: Estudio post-estadístico. Una vez superados los tres análisis anteriores, haremos un último barrido de los datos para ver como quedan los resultados de los laboratorios implicados mediante los diagramas "Box-Plot" o de caja y bigotes antes y después de llevar a cabo los descartes.



LNT IMPACTOS ESTAND FR250 HZ (db)

Análisis A. Estudio pre-estadístico

Apartado A.1. Gráficos de dispersión de valores medios

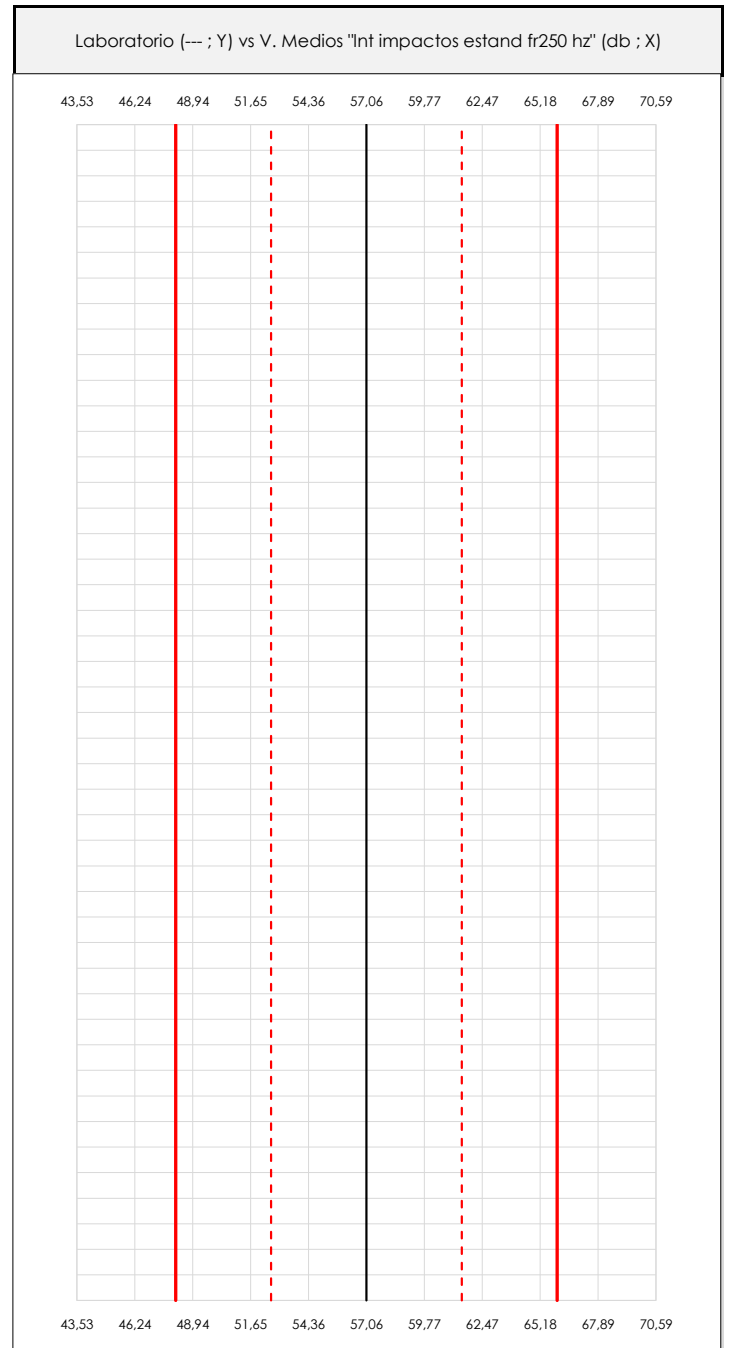
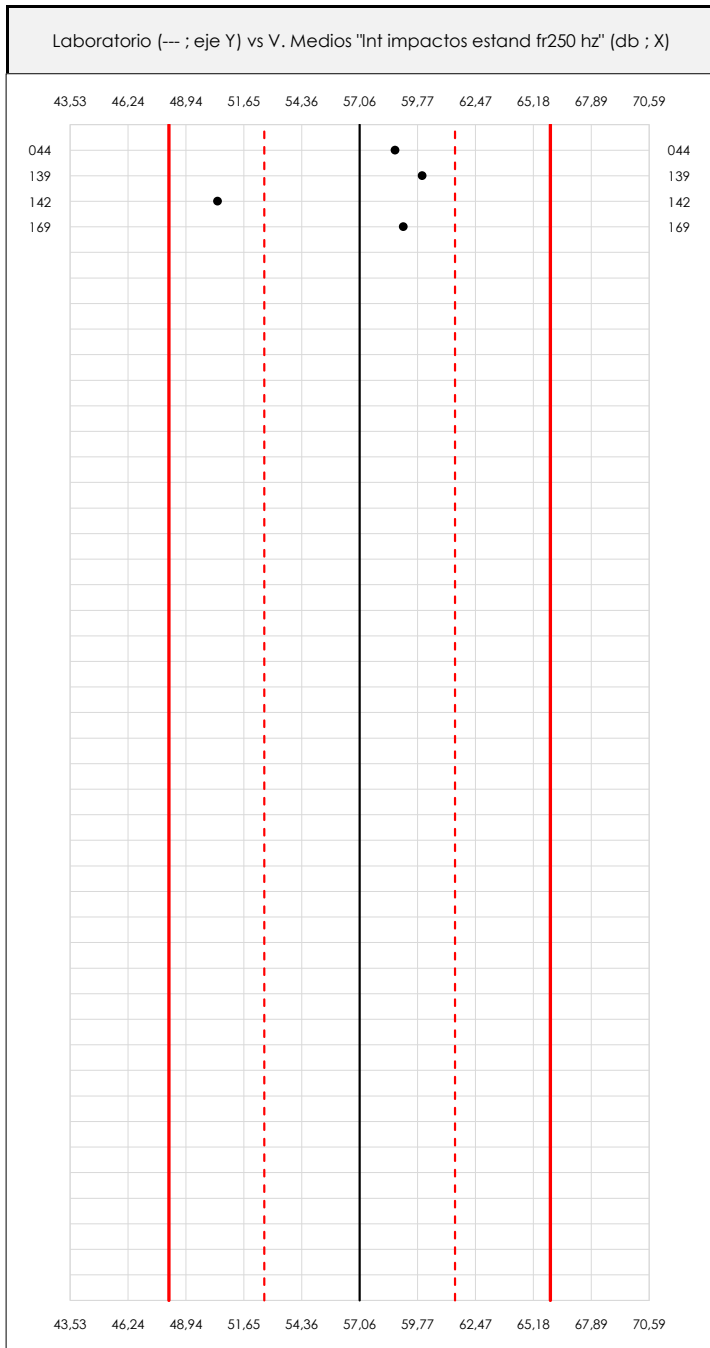

ANÁLISIS GRÁFICO DE DISPERSIÓN MEDIA (ANTES DE ANÁLISIS ESTADÍSTICO)

Dispersión de las medias aritméticas intra-laboratorios respecto de la media aritmética inter-laboratorios (57,06 ; línea negra de trazo continuo), la media aritmética inter-laboratorios más/menos la desviación típica (61,52/48,15 ; líneas rojas de trazo punteado) y la media aritmética inter-laboratorios más/menos el doble de la desviación típica (65,98/48,15 ; líneas rojas de trazo continuo).

En el eje Y (adimensional) quedan reflejados los códigos de los laboratorios participantes y en el eje X (las unidades son las mismas que las del ensayo que se está analizando) las medias aritméticas intra-laboratorios representadas por punto de color negro.



LNT IMPACTOS ESTAND FR250 HZ (db)

Análisis A. Estudio pre-estadístico

Apartado A.2. Gráficos de dispersión de valores individuales

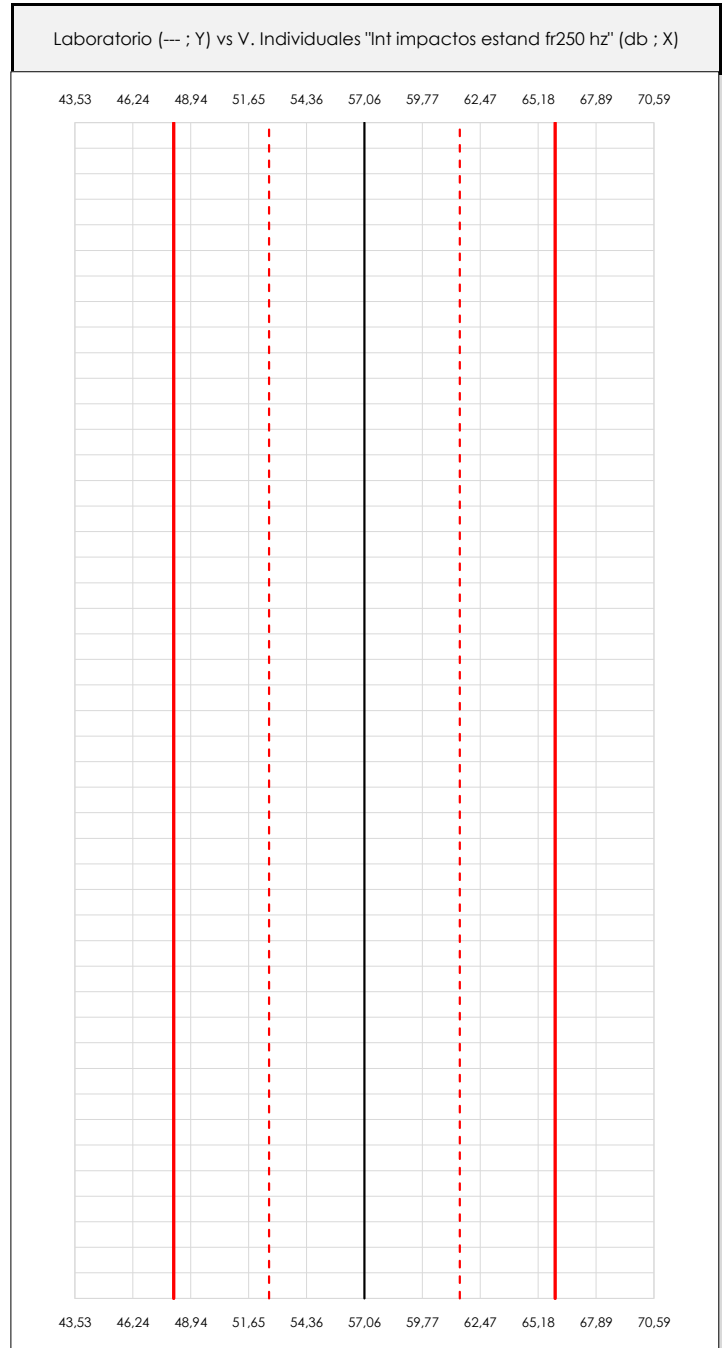
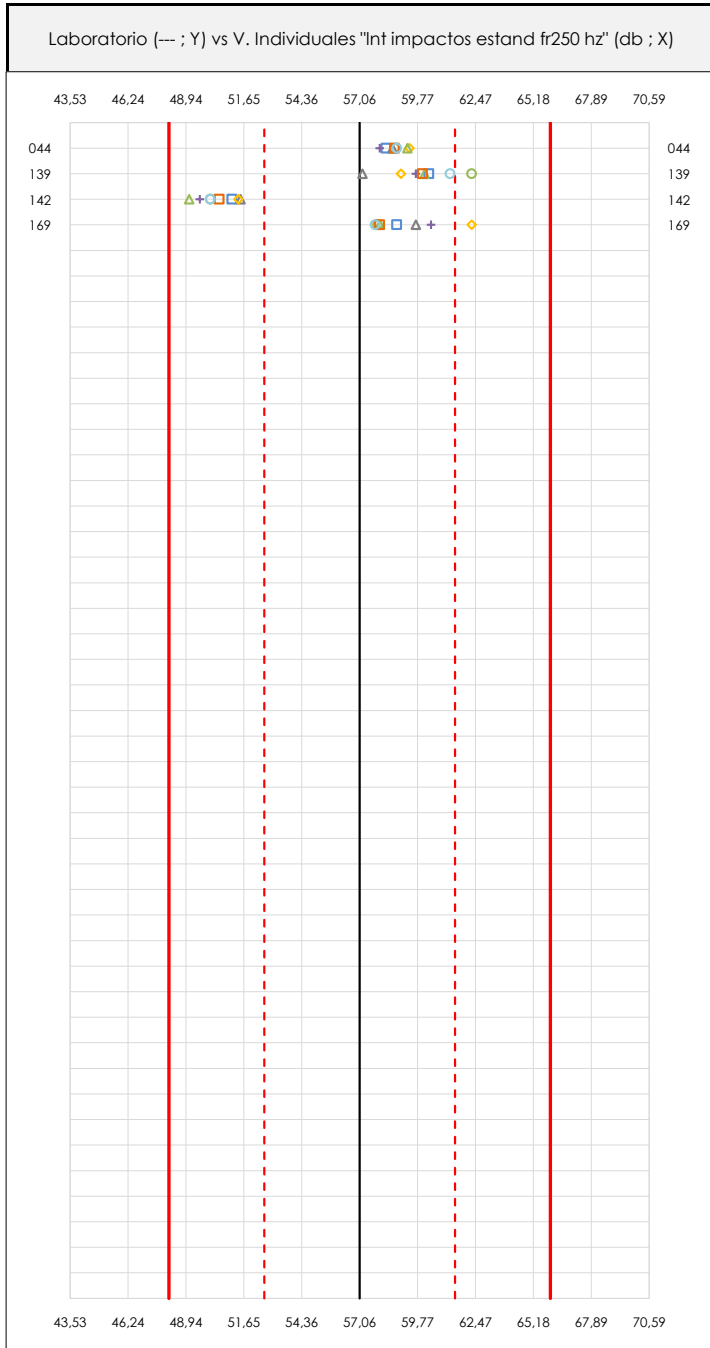

ANÁLISIS GRÁFICOS DE DISPERSIÓN INDIVIDUAL (ANTES DE ANÁLISIS ESTADÍSTICO)

Dispersión de los valores individuales respecto de la media aritmética inter-laboratorios (57,06 ; línea negra de trazo continuo), la media aritmética inter-laboratorios más/menos la desviación típica (61,52/52,61 ; líneas rojas de trazo punteado) y la media aritmética inter-laboratorios más/menos el doble de la desviación típica (65,98/48,15 ; líneas rojas de trazo continuo).

En el eje Y (adimensional) queda reflejado el código del laboratorio participante y en el eje X (las unidades son las de los resultados del ensayo que se está analizando) los resultados individuales.

CICEComité de infraestructuras para la
Calidad de la Edificación**SACE**Subcomisión Administrativa para la
Calidad de la Edificación**LNT IMPACTOS ESTAND FR250 HZ (db)****Análisis A. Estudio pre-estadístico**

Apartado A.3. Determinaciones matemáticas

Code	Lab	X_{i1}	X_{i2}	X_{i3}	X_{i4}	X_{i5}	X_{i6}	X_{i7}	X_{i8}	$\bar{X}_{i\text{arit}}$	S_{Li}	$D_{i\text{arit}}\%$	Pasa A	Observaciones
Z01	044	58,300	58,700	58,600	59,400	58,000	59,300	58,700	58,800	58,725	0,465	2,91	✓	
Z01	139	60,300	62,300	57,200	59,000	59,700	60,100	60,000	61,300	59,988	1,512	5,13	✓	
Z01	142	51,100	50,100	51,500	51,400	49,600	49,100	50,500	50,100	50,425	0,863	-11,63	✓	
Z01	169	58,800	57,900	59,700	62,300	60,400	58,000	58,000	57,800	59,113	1,600	3,59	✓	

NOTAS:

⁰¹ " X_{ij} con $j = 1, 2, 3, 4, 5, 6, 7, 8$ " es cada uno de los resultados individuales aportados por cada laboratorio, " $\bar{X}_{i\text{arit}}$ " es la media aritmética intralaboratorio calculada sin redondear.

⁰² " S_{Li} " es la desviación típica intralaboratorios y " $D_{i\text{arit}}\%$ " la desviación, en porcentaje, de la media aritmética intralaboratorios calculada respecto de la media aritmética interlaboratorios.

⁰³ Los resultados aportados por los laboratorios podrán ser descartados (X) si no cumplen con los criterios establecidos en el protocolo EILA o si no han realizado el ensayo conforme a norma.

⁰⁴ El código colorimétrico empleado para las celdas es:

[máximo]

[mínimo]

CICE
Comité de infraestructuras para la
Calidad de la Edificación

SACE
Subcomisión Administrativa para la
Calidad de la Edificación



LNT IMPACTOS ESTAND FR250 HZ (db)

Análisis B. Mandel, Cochran y Grubbs

Apartado B.1. Gráfico de consistencia inter-laboratorios "h" de Mandel



ANÁLISIS GRÁFICO DE CONSISTENCIA INTRA-LABORATORIOS

Análisis gráfico de consistencia intra-laboratorios "k" de Mandel. En él se representan las medias aritméticas intra-laboratorios y los indicadores estadísticos para un 1% y un 5% de significación (valores obtenidos de la tabla 6 norma UNE 82009-2:1999 o mediante ecuación matemática, en función del número de laboratorios participantes y el número de ensayos efectuados).

Las líneas continuas de color morado (indicador estadístico para un 1% de significación) marca el límite a partir del cual un valor es considerado aberrante y las discontinuas de de color rosáceo (indicador estadístico para un 5% de significación), cuando es considerado anómalo. Una equis de color rojo (X) sobre el eje cero indica que el laboratorio ha sido descartado.

CICE
Comité de infraestructuras para la
Calidad de la Edificación

SACE
Subcomisión Administrativa para la
Calidad de la Edificación



LNT IMPACTOS ESTAND FR250 HZ (db)

Análisis B. Mandel, Cochran y Grubbs

Apartado B.2. Gráfico de consistencia intra-laboratorios "k" de Mandel

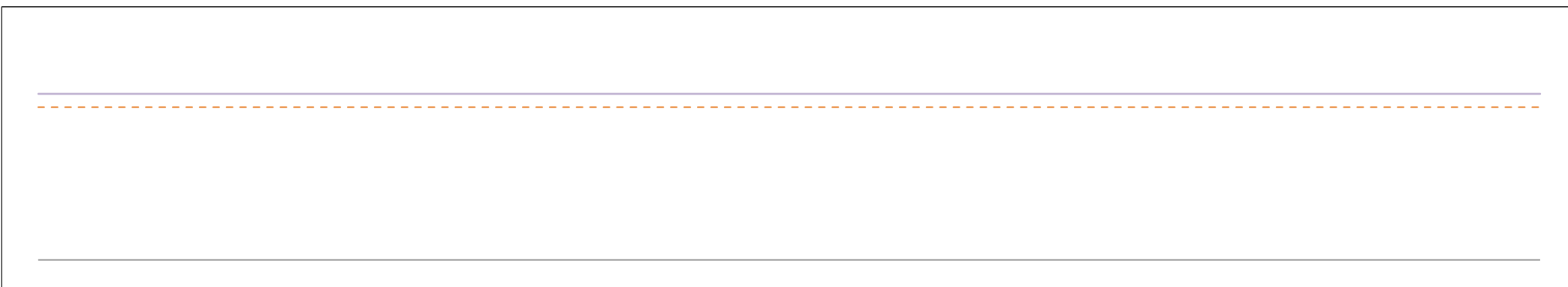
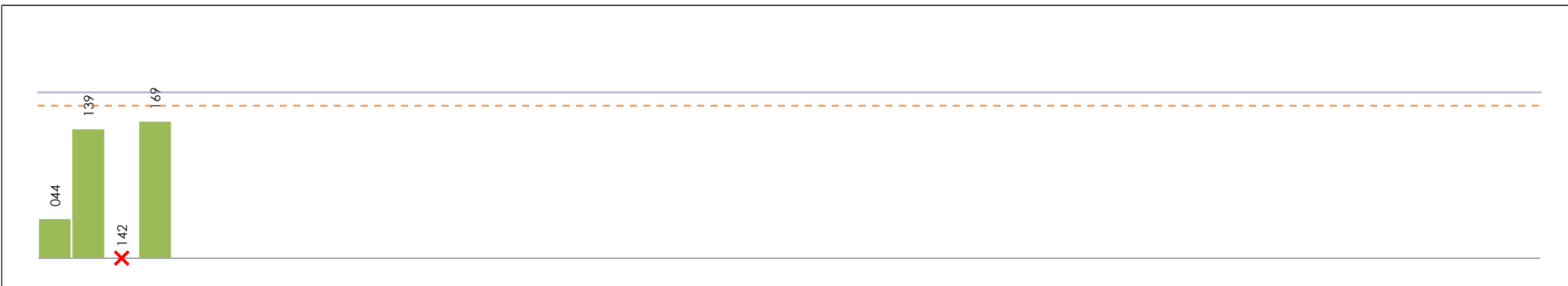

ANÁLISIS GRÁFICO DE CONSISTENCIA INTRA-LABORATORIOS

Análisis gráfico de consistencia intra-laboratorios "k" de Mandel. En él se representan las medias aritméticas intra-laboratorios y los indicadores estadísticos para un 1% y un 5% de significación (valores obtenidos de la tabla 6 norma UNE 82009-2:1999 o mediante ecuación matemática, en función del número de laboratorios participantes y el número de ensayos efectuados).

Las líneas continuas de color morado (indicador estadístico para un 1% de significación) marca el límite a partir del cual un valor es considerado aberrante y las discontinuas de de color rosaceo (indicador estadístico para un 5% de significación), cuando es considerado anómalo. Una equis de color rojo (X) sobre el eje cero indica que el laboratorio ha sido descartado.

CICE
Comité de infraestructuras para la
Calidad de la Edificación

SACE
Subcomisión Administrativa para la
Calidad de la Edificación



LNT IMPACTOS ESTAND FR250 HZ (db)

Análisis B. Mandel, Cochran y Grubbs

Apartado B.3. Determinaciones matemáticas

Code	Lab	X _{i1}	X _{i2}	X _{i3}	X _{i4}	X _{i5}	X _{i6}	X _{i7}	X _{i8}	$\bar{X}_{i\text{crit}}$	S _{Li}	D _{i crit} %	h _i	k _i	C _i	G _{Sim Inf}	G _{Sim Sup}	G _{Dob Inf}	G _{Dob Sup}	Pasa B	
Z01	044	58,300	58,700	58,600	59,400	58,000	59,300	58,700	58,800	58,725	0,465	-0,93	-0,85	0,36		0,850		0,0000		✓	
Z01	139	60,300	62,300	57,200	59,000	59,700	60,100	60,000	61,300	59,988	1,512	1,20	1,10	1,16			1,102		0,0000	✓	
Z01	142	51,100	50,100	51,500	51,400	49,600	49,100	50,500	50,100	50,425	---	---	---	---	---	---	---	---	---	---	✗
Z01	169	58,800	57,900	59,700	62,300	60,400	58,000	58,000	57,800	59,113	1,600	-0,27	-0,25	1,23				0,0000	0,0000	✓	

NOTAS:

- ⁰¹ "X_{ij} con j = 1, 2, 3, 4, 5, 6, 7, 8" es cada uno de los resultados individuales aportados por cada laboratorio, " $\bar{X}_{i\text{crit}}$ " es la media aritmética intralaboratorio calculada sin redondear.
- ⁰² "S_{Li}" es la desviación típica intralaboratorios y "D_{i crit} %" la desviación, en porcentaje, de la media aritmética intralaboratorios calculada respecto de la media aritmética interlaboratorios.
- ⁰³ "h_i y k_i", "C_i", "G_{Sim} y G_{Dob}" hacen referencia a los estadísticos de Mandel, Cochran y Grubbs, respectivamente, obtenidos para cada laboratorio en función de los resultados aportados.
- ⁰⁴ El código colorimétrico empleado para las celdas es:

[aberrante]	[anómalo]	[máximo]	[mínimo]
-------------	-----------	----------	----------

CICE
Comité de infraestructuras para la
Calidad de la Edificación

SACE
Subcomisión Administrativa para la
Calidad de la Edificación



LNT IMPACTOS ESTAND FR250 HZ (db)

Análisis C. Evaluación Z-Score

Apartado C.1. Análisis gráfico Altman Z-Score

Laboratorio (--- ; eje Y) vs valores Z-Score "Int impactos estand fr250 hz" (--- ; eje X)

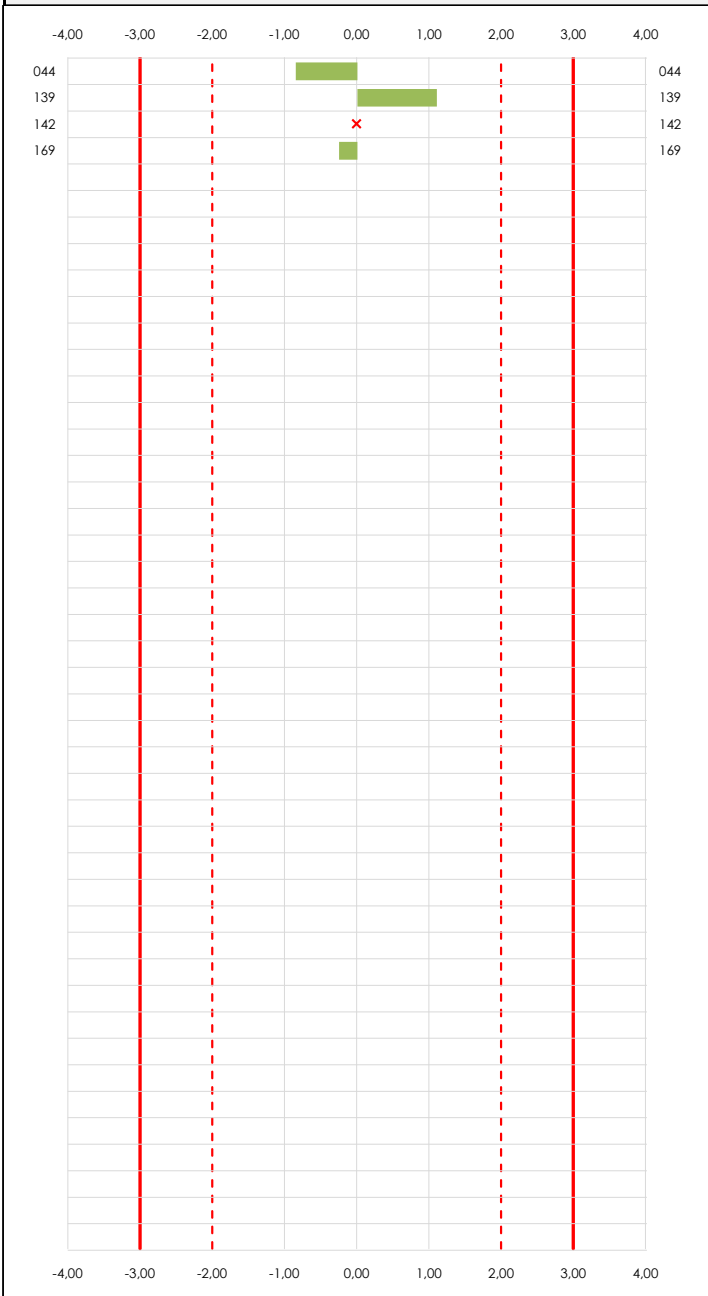

Laboratorio (--- ; eje Y) vs valores Z-Score "Int impactos estand fr250 hz" (--- ; eje X)

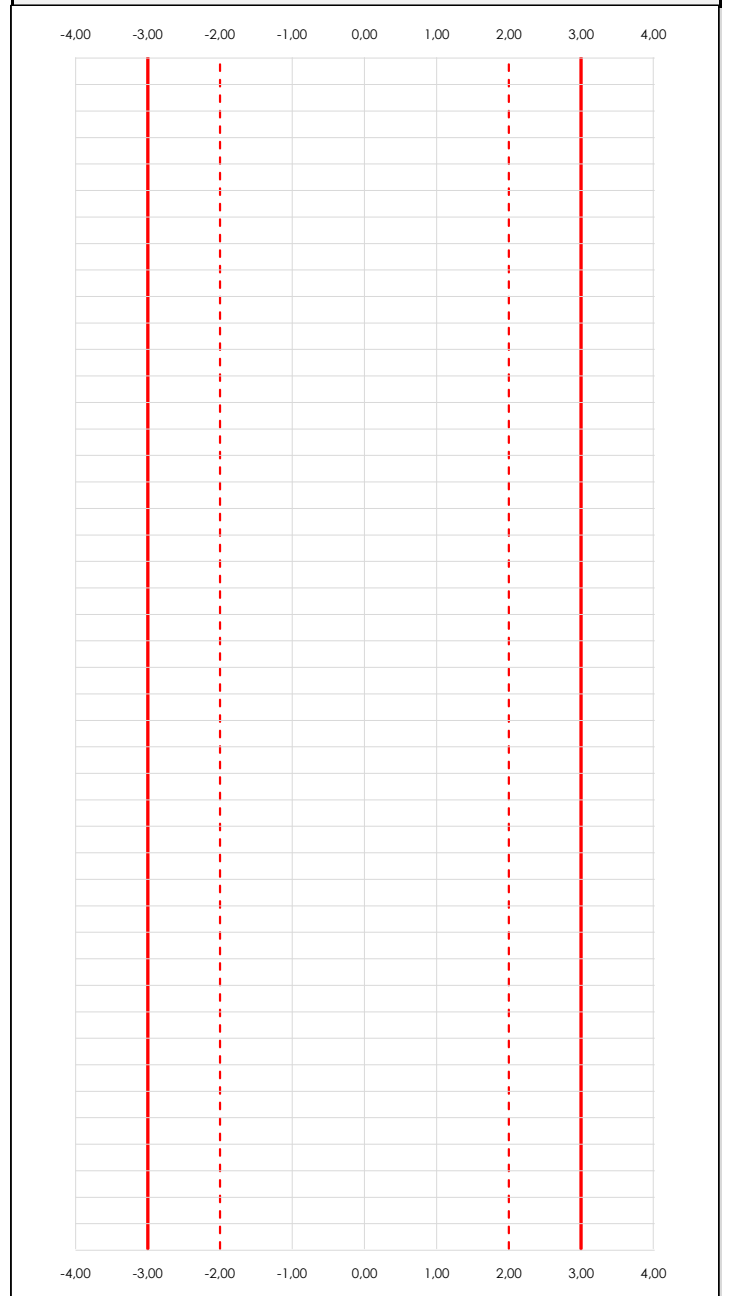

ANALISIS GRAFICO Z-SCORE

Diagrama Z-Score para los resultados aportados por los laboratorios. Estos se considerarán satisfactorios (S) si el valor absoluto del Z-Score es menor o igual a 2 unidades, dudoso si está comprendido entre 2 y 3 unidades e insatisfactorio si es mayor o igual a 3 unidades.

Los resultados satisfactorios quedan reflejados entre las dos líneas rojas discontinuas, líneas de referencia en la evaluación Z-Score.

CICE
Comité de infraestructuras para la
Calidad de la Edificación

SACE
Subcomisión Administrativa para la
Calidad de la Edificación



LNT IMPACTOS ESTAND FR250 HZ (db)

Análisis C. Evaluación Z-Score

Apartado C.2. Determinaciones matemáticas

Code	Lab	X _{i1}	X _{i2}	X _{i3}	X _{i4}	X _{i5}	X _{i6}	X _{i7}	X _{i8}	$\bar{X}_{i,arit}$	S _{Li}	D _{i,arit} %	Pasa A	Pasa B	Total	Causa	Iteración	Z-Score	Evalua
Z01	044	58,300	58,700	58,600	59,400	58,000	59,300	58,700	58,800	58,725	0,465	-0,93	✓	✓	✓			-0,850	S
Z01	139	60,300	62,300	57,200	59,000	59,700	60,100	60,000	61,300	59,988	1,512	1,20	✓	✓	✓			1,102	S
Z01	142	51,100	50,100	51,500	51,400	49,600	49,100	50,500	50,100	50,425	---	---	✓	✗	✗	AN	0	---	---
Z01	169	58,800	57,900	59,700	62,300	60,400	58,000	58,000	57,800	59,113	1,600	-0,27	✓	✓	✓			-0,251	S

NOTAS:

- ⁰¹ "X_{ij} con j = 1, 2, 3, 4, 5, 6, 7, 8" es cada uno de los resultados individuales aportados por cada laboratorio, " $\bar{X}_{i,arit}$ " es la media aritmética intralaboratorio calculada sin redondear.
- ⁰² "S_{Li}" es la desviación típica intralaboratorios y "D_{i,arit}%" la desviación, en porcentaje, de la media aritmética intralaboratorios calculada respecto de la media aritmética interlaboratorios.
- ⁰³ La evaluación Z-Score (ZS) será considerada de tipo: [Satisfactorio (S) - si | ZS | ≤ 2] [Dudoso (D) - si 2 < | ZS | ≤ 3] [Insatisfactorio (I) - si | ZS | > 3].
- ⁰⁴ El código colorimétrico empleado para las celdas es: [dudoso] [insatisfactorio]

CICE
Comité de infraestructuras para la
Calidad de la Edificación

SACE
Subcomisión Administrativa para la
Calidad de la Edificación



LNT IMPACTOS ESTAND FR250 HZ (db)

Análisis D. Estudios post-estadísticos

Apartado D.3. Diagramas Box-Plot o de Caja y Bigotes

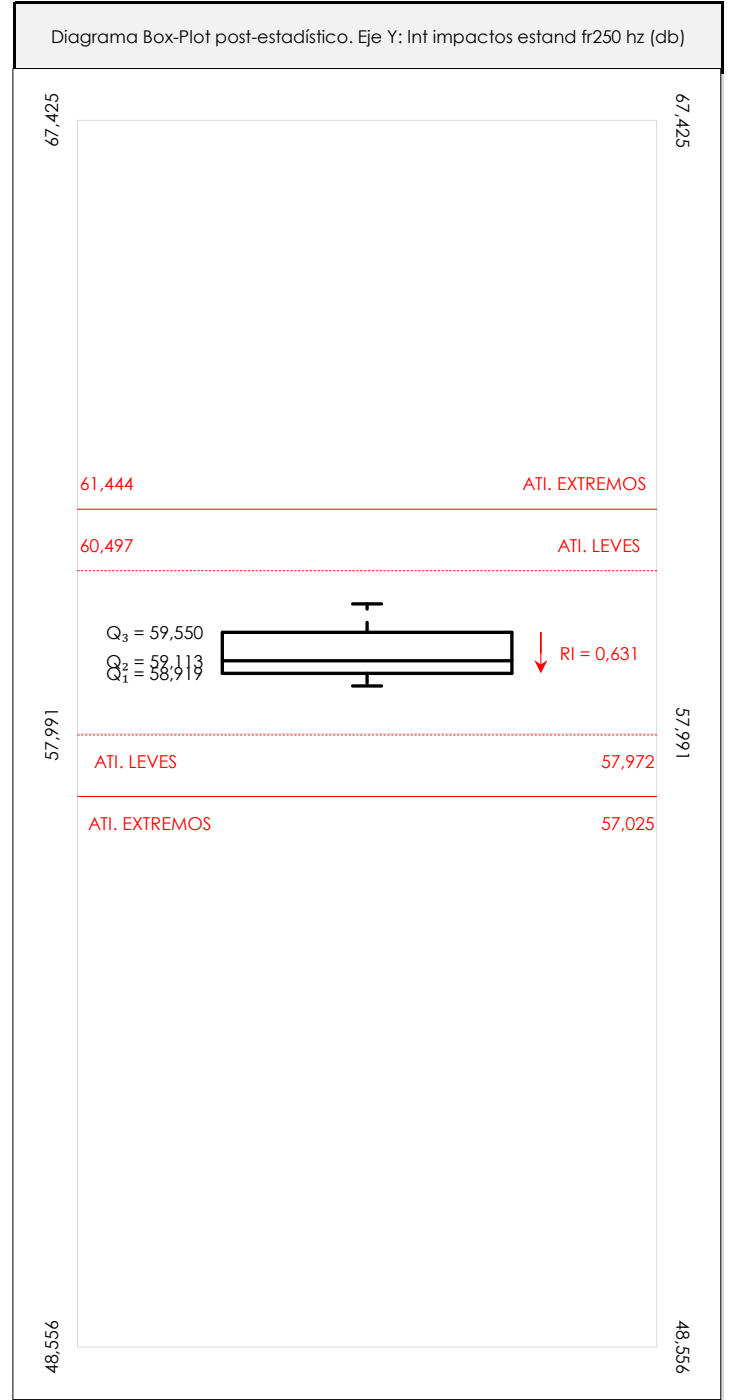
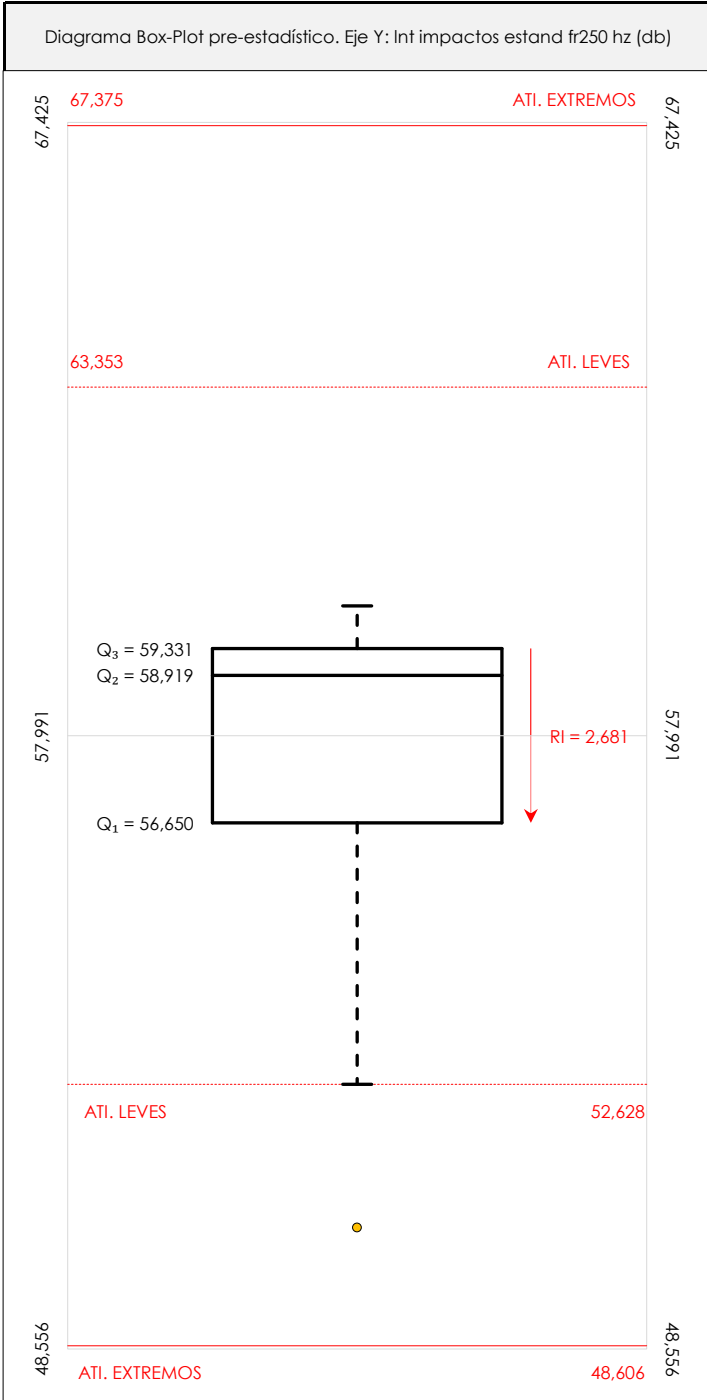

ANALISIS GRAFICO DE CAJA Y BIGOTES (ANTES Y DESPUES DE ANALISIS ESTADISTICO)

Diagramas de caja y bigotes (Box Plot) de las medias aritméticas de los resultados aportados por los laboratorios antes (diagrama de la izquierda. Este incluye valores aberrantes y anómalos) y después (diagrama de la derecha. No incluye los valores descartados a lo largo del estudio) de análisis estadístico. En ambos se han representado: el primer cuartil (Q₁ ; 25% de los datos), el segundo cuartil o la mediana (Q₂ ; 50% de los datos), el tercer cuartil (Q₃ ; 75% de los datos), el rango intercuartílico (RI ; cuartil tres menos cuartil uno) y los límites de valores atípicos leves (f₃ y f₁ para el máximo y mínimo respectivamente ; líneas discontinuas de color rojo) y extremos (f₃⁺ y f₁⁺ para el máximo y mínimo respectivamente ; líneas continuas de color rojo).

CICEComité de infraestructuras para la
Calidad de la Edificación**SACE**Subcomisión Administrativa para la
Calidad de la Edificación**LNT IMPACTOS ESTAND FR250 HZ (db)****Conclusiones**

Determinación de la repetibilidad y reproducibilidad

El análisis estadístico EILA21 para el ensayo "LNT IMPACTOS ESTAND FR250 HZ", ha contado con la participación de un total de 4 laboratorios, debiendo haber aportado cada uno de ellos, un total de 8 determinaciones individuales además de su valor medio.

Tras analizar los resultados podemos concluir que, para cumplir con los criterios estadísticos establecidos en el informe, un total de 1 laboratorios han sido apartados de la evaluación final: 0 en el Análisis Pre-Estadístico (por no cumplir el criterio de validación y/o el procedimiento de ejecución recogido en la norma de ensayo) y 1 en el Análisis Estadístico (por resultar anómalos o aberrantes en las técnicas gráficas de consistencia de Mandel y en los ensayos de detección de resultados numéricos de Cochran y Grubbs), al cabo de 2 iteraciones.

De cada uno de los análisis (pre-estadístico y estadístico), se obtienen las siguientes tablas:

TIPO DE ANALISIS	PRE-ESTADISTICO					ESTADISTICO				
	MAX	MIN	MED	DSV T	CV	MAX	MIN	MED	DSV T	CV
Variables										
Valor Individual 1 (X_{i1} ; %)	60,30	51,10	57,13	4,11	0,07	60,30	58,30	59,13	1,04	0,02
Valor Individual 2 (X_{i2} ; %)	62,30	50,10	57,25	5,14	0,09	62,30	57,90	59,63	2,34	0,04
Valor Individual 3 (X_{i3} ; %)	59,70	51,50	56,75	3,65	0,06	59,70	57,20	58,50	1,25	0,02
Valor Individual 4 (X_{i4} ; %)	62,30	51,40	58,03	4,66	0,08	62,30	59,00	60,23	1,80	0,03
Valor Individual 5 (X_{i5} ; %)	60,40	49,60	56,93	4,99	0,09	60,40	58,00	59,37	1,23	0,02
Valor Individual 6 (X_{i6} ; %)	60,10	49,10	56,63	5,09	0,09	60,10	58,00	59,13	1,06	0,02
Valor Individual 7 (X_{i7} ; %)	60,00	50,50	56,80	4,28	0,08	60,00	58,00	58,90	1,01	0,02
Valor Individual 8 (X_{i8} ; %)	61,30	50,10	57,00	4,83	0,08	61,30	57,80	59,30	1,80	0,03
Valor Individual Promedio ($\bar{X}_{i\text{ant}}$; %)	59,99	50,43	57,06	4,46	0,08	59,99	58,73	59,28	0,65	0,01
VARIABLES	S_f^2	r	S_L^2	S_R^2	R	S_f^2	r	S_L^2	S_R^2	R
Valor Calculado	1,452	3,341	19,678	21,130	12,742	1,688	3,602	0,207	1,895	3,816
Valor Referencia										

Asimismo, acompañando a éstas tablas y dependiendo del análisis que se esté llevando a cabo, se introducen los indicadores estadísticos "h y k" de Mandel y los valores críticos "C" de Cochran y " G_{sim} y G_{Dob} " de Grubbs, todos ellos adimensionales, obtenidos de las tablas 4, 5, 6 y 7 de la norma UNE 82009-2:1999 o mediante ecuación matemática, en función del número de laboratorios y del número de ensayos efectuados por cada uno de ellos:

TIPO DE ANALISIS	PRE-ESTADISTICO					ESTADISTICO				
	h	k	C	G_{sim}	G_{Dob}	h	k	C	G_{sim}	G_{Dob}
VARIABLES										
Nivel de Significación 1%	1,15	1,49	0,676	1,155	0,0000	1,15	1,49	0,793	1,155	0,0000
Nivel de Significación 5%	1,15	1,37	0,590	1,155	0,0000	1,15	1,37	0,707	1,155	0,0000

Con los resultados de los laboratorios, que tras los dos análisis estadísticos son evaluados por Z-Score, se han obtenido: 3 resultados satisfactorios, 0 resultados dudosos y 0 resultados insatisfactorios.

Respecto a los métodos para determinar la repetibilidad y la reproducibilidad de las mediciones se van a basar en la evaluación estadística recogida en la ISO 17025, sobre las dispersiones de los resultados individuales y su media, en forma de varianzas o desviaciones estándar, también conocida como ANOVA (siglas de analysis of variance).

abiendo que una varianza es la suma de cuadrados dividida por un número, que se llama grados de libertad, que depende del número de participantes menos 1, se puede decir que la imprecisión del ensayo se descompone en dos factores: uno de ellos genera la imprecisión mínima, presente en condiciones de repetibilidad (variabilidad intralaboratorio) y el otro la imprecisión adicional, obtenida en condiciones de reproducibilidad (variabilidad debida al cambio de laboratorio).

Las condiciones de repetibilidad de este ensayo son: mismo laborante, mismo laboratorio y mismo equipo de medición utilizado dentro de un período de tiempo corto. Por ende, las condiciones de reproducibilidad para la misma muestra y ensayo, cambian en: el laborante, el laboratorio, el equipo y las condiciones de uso y tiempo.

CICE

Comité de infraestructuras para la
Calidad de la Edificación

SACE

Subcomisión Administrativa para la
Calidad de la Edificación



INFORME DE ENSAYO MATERIALES

LNT IMPACTOS ESTAND FR315 HZ

CICEComité de infraestructuras para la
Calidad de la Edificación**SACE**Subcomisión Administrativa para la
Calidad de la Edificación**LNT IMPACTOS ESTAND FR315 HZ (db)****Introducción**

Criterios de análisis establecidos

El procedimiento llevado a cabo para analizar los resultados del ensayo "Int impactos estand fr315 hz", está basado en los protocolos EILA21 y las normas UNE 82009-2:1999 y UNE-EN ISO/IEC 17043:2010 y es, para cada laboratorio, el que sigue:

01. Análisis A: Estudio pre-estadístico. Antes de comenzar con los cálculos matemáticos, los datos son minuciosamente analizados para determinar si deben ser incluidos (✓) o descartados (X) en función, de si cumplen o no, con unos criterios mínimos previamente establecidos y que pueden afectar a los resultados, tales como:

- A. No cumplir con el criterio de validación de la norma de ensayo, en caso de existir éste.
- B. No haber realizado el ensayo conforme a la norma de estudio, sin justificar los motivos por los cuales se ha hecho.
- C. No haber cumplido con las especificaciones particulares del ensayo descritas en los protocolos (pueden incluir aportar algún dato adicional no especificado en la norma).
- D. No haber especificado la fecha de verificación y/o de calibración de los equipos utilizados durante el ensayo (los resultados pueden verse afectados).
- E. No haber aportado, como mínimo, el resultado de dos determinaciones puesto que la desviación típica inter-laboratorio se ve afectada notablemente por ello.
- F. Expresiones erróneas de los resultados que no pudieran explicarse o no tuvieran sentido.
- G. No haber completado total y correctamente las hojas de ensayo, pues es posible que falte información para analizar parámetros importantes o que ayuden a explicar datos incorrectos.
- H. Cualquier otra incidencia o desviación de los resultados que afecte al conjunto de los datos analizados.

02. Análisis B: Mandel, Cochran y Grubbs. Los resultados aportados por los laboratorios que hayan superado el paso anterior, se verán sometidos al análisis estadístico compuesto por los métodos de Mandel, Cochran y Grubbs. Los criterios de análisis que se han seguido para considerar los resultados como aptos (✓) o no aptos (X) por éste procedimiento son:

- A. Para cada laboratorio se llevan a cabo los cálculos necesarios para determinar los estadísticos "h y k" de Mandel, "C" de Cochran y "GSimp y GDOB" de Grubbs, pudiendo salir un resultado correcto (X sobre fondo blanco), anómalo (X* sobre fondo rosa) o aberrante (X** sobre fondo morado), para todos o cada uno de ellos.
- B. Un laboratorio será considerado como apto, si el binomio Mandel-Cochran y el método de Grubbs no demuestran la presencia de resultados anómalos o aberrantes en comparación con los del resto de participantes. En caso contrario, el laboratorio afectado será excluido y por ende no tenido en cuenta para someterlo al análisis Z-Score.
- C. Binomio Mandel-Cochran. Si el ensayo de Mandel justifica para algún laboratorio (en cualquiera de sus estadísticos) la presencia de un valor anómalo o aberrante, antes de considerarlo como no apto se analiza el parámetro de Cochran. En caso de que éste último sea correcto, los resultados del laboratorio se considerarán aceptables. En caso contrario, el laboratorio será descartado.
- D. Método de Grubbs. Si el ensayo de Grubbs Simple demuestra que los resultados de alguno de los laboratorios son aberrantes o anómalos, finaliza el análisis y el laboratorio en cuestión deberá ser excluido. En caso de que éste método no demuestre la existencia de algún valor extraño, se lleva a cabo entonces el ensayo de Grubbs Doble aplicando los mismos criterios que para el método simple.

03. Análisis C: Evaluación Z-Score. La totalidad de los laboratorios que hayan superado el "Análisis B" serán estudiados por éste método. En él, se determina si los parámetros Z-Score obtenidos para cada participante son satisfactorios (S), dudosos (D) o insatisfactorios (I), en función de que estén o no dentro de unos límites críticos establecidos.

04. Análisis D: Estudio post-estadístico. Una vez superados los tres análisis anteriores, haremos un último barrido de los datos para ver como quedan los resultados de los laboratorios implicados mediante los diagramas "Box-Plot" o de caja y bigotes antes y después de llevar a cabo los descartes.



LNT IMPACTOS ESTAND FR315 HZ (db)

Análisis A. Estudio pre-estadístico

Apartado A.1. Gráficos de dispersión de valores medios

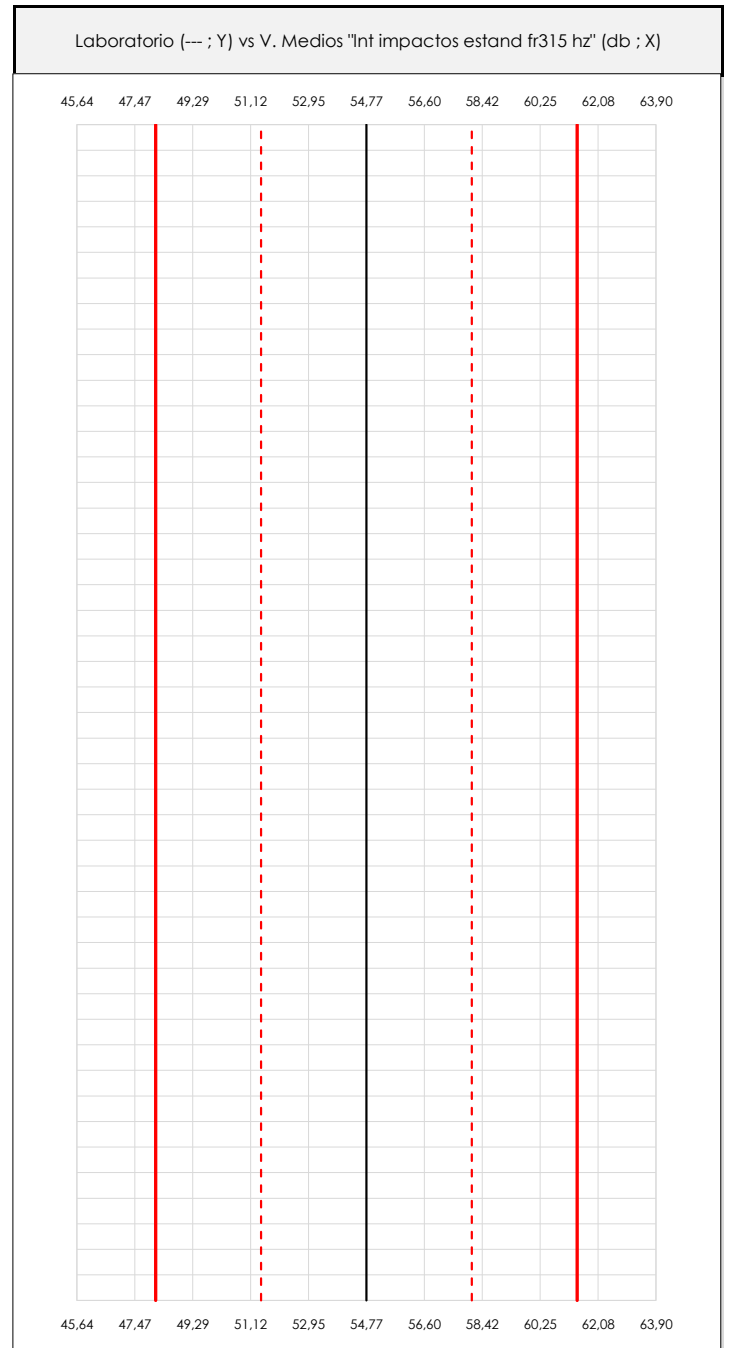
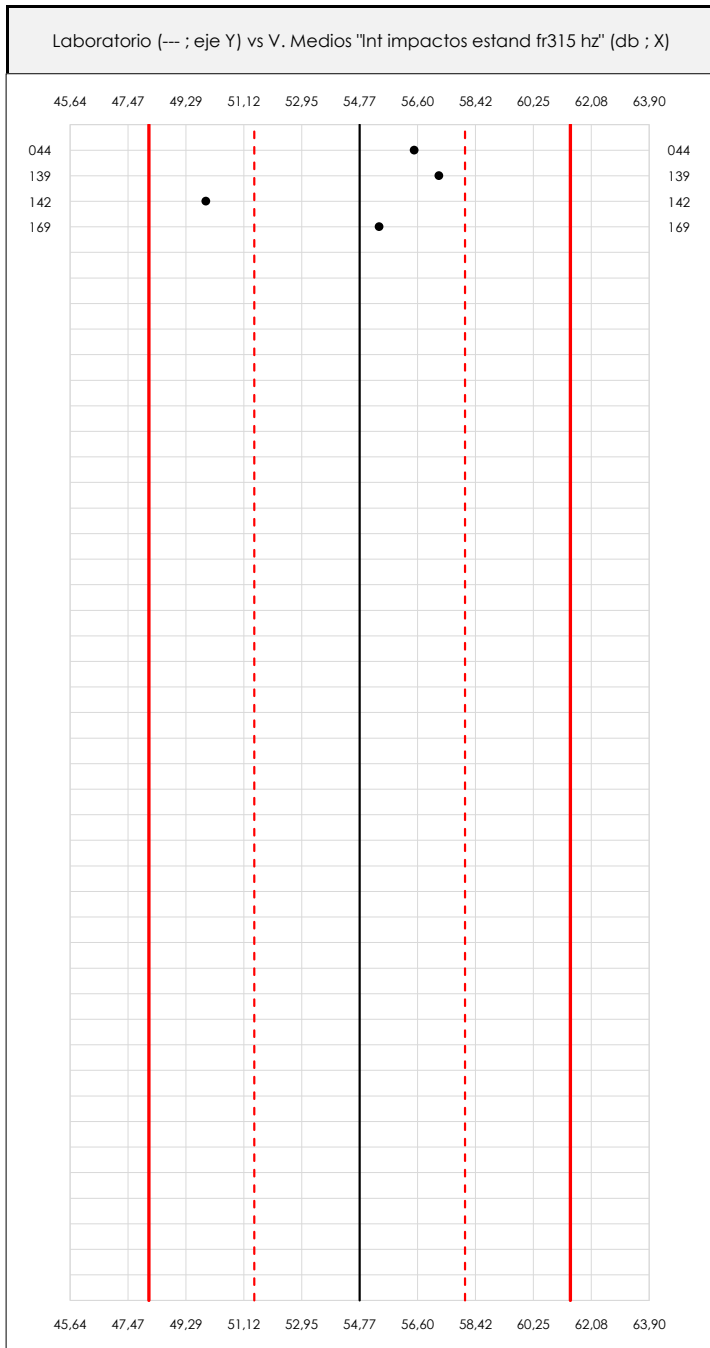

ANÁLISIS GRÁFICO DE DISPERSIÓN MEDIA (ANTES DE ANÁLISIS ESTADÍSTICO)

Dispersión de las medias aritméticas intra-laboratorios respecto de la media aritmética inter-laboratorios (54,77 ; línea negra de trazo continuo), la media aritmética inter-laboratorios más/menos la desviación típica (58,09/51,45 ; líneas rojas de trazo punteado) y la media aritmética inter-laboratorios más/menos el doble de la desviación típica (61,42/48,13 ; líneas rojas de trazo continuo).

En el eje Y (adimensional) quedan reflejados los códigos de los laboratorios participantes y en el eje X (las unidades son las mismas que las del ensayo que se está analizando) las medias aritméticas intra-laboratorios representadas por punto de color negro.



LNT IMPACTOS ESTAND FR315 HZ (db)

Análisis A. Estudio pre-estadístico

Apartado A.2. Gráficos de dispersión de valores individuales

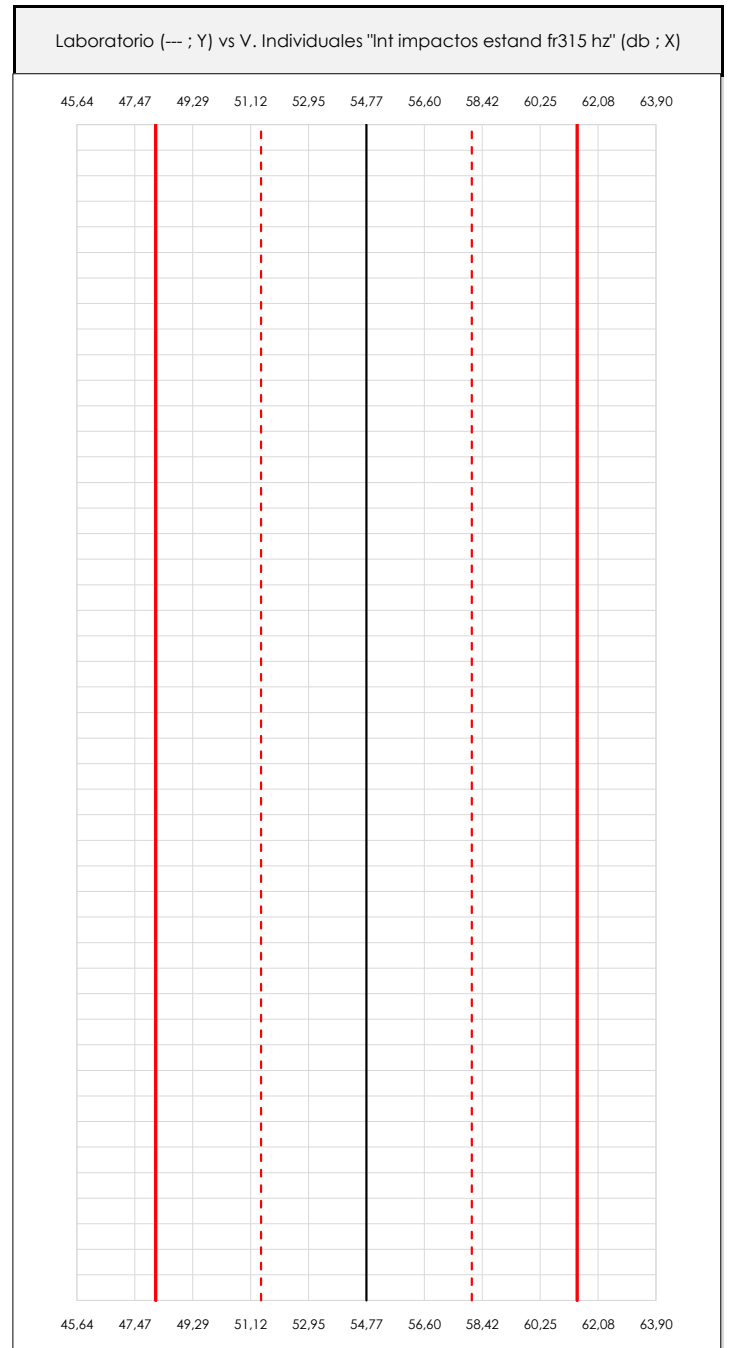
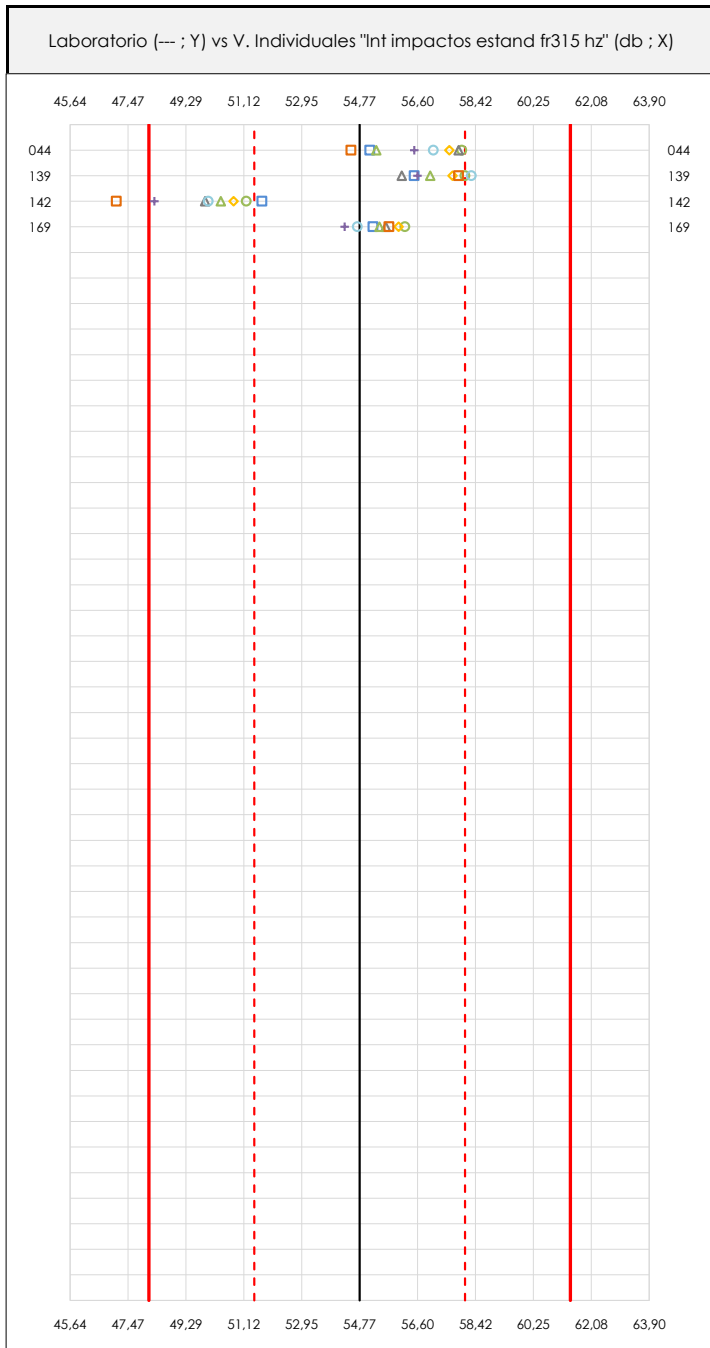

ANÁLISIS GRÁFICOS DE DISPERSIÓN INDIVIDUAL (ANTES DE ANÁLISIS ESTADÍSTICO)

Dispersión de los valores individuales respecto de la media aritmética inter-laboratorios (54,77 ; línea negra de trazo continuo), la media aritmética inter-laboratorios más/menos la desviación típica (58,09/51,45 ; líneas rojas de trazo punteado) y la media aritmética inter-laboratorios más/menos el doble de la desviación típica (61,42/48,13 ; líneas rojas de trazo continuo).

En el eje Y (adimensional) queda reflejado el código del laboratorio participante y en el eje X (las unidades son las de los resultados del ensayo que se está analizando) los resultados individuales.

CICE
Comité de infraestructuras para la
Calidad de la Edificación

SACE
Subcomisión Administrativa para la
Calidad de la Edificación



LNT IMPACTOS ESTAND FR315 HZ (db)

Análisis A. Estudio pre-estadístico

Apartado A.3. Determinaciones matemáticas

Code	Lab	X_{i1}	X_{i2}	X_{i3}	X_{i4}	X_{i5}	X_{i6}	X_{i7}	X_{i8}	$\bar{X}_{i\text{arit}}$	S_{Li}	$D_{i\text{arit}}\%$	Pasa A	Observaciones
Z01	044	55,100	58,000	57,900	57,600	56,500	55,300	54,500	57,100	56,500	1,372	3,16	✓	
Z01	139	56,500	58,100	56,100	57,700	56,600	57,000	57,900	58,300	57,275	0,829	4,57	✓	
Z01	142	51,700	51,200	49,900	50,800	48,300	50,400	47,100	50,000	49,925	1,530	-8,85	✓	
Z01	169	55,200	56,200	55,600	56,000	54,300	55,400	55,700	54,700	55,388	0,640	1,12	✓	

NOTAS:

- ⁰¹ " X_{ij} con $j = 1, 2, 3, 4, 5, 6, 7, 8$ " es cada uno de los resultados individuales aportados por cada laboratorio, " $\bar{X}_{i\text{arit}}$ " es la media aritmética intralaboratorio calculada sin redondear.
- ⁰² " S_{Li} " es la desviación típica intralaboratorios y " $D_{i\text{arit}}\%$ " la desviación, en porcentaje, de la media aritmética intralaboratorios calculada respecto de la media aritmética interlaboratorios.
- ⁰³ Los resultados aportados por los laboratorios podrán ser descartados (X) si no cumplen con los criterios establecidos en el protocolo EILA o si no han realizado el ensayo conforme a norma.
- ⁰⁴ El código colorimétrico empleado para las celdas es: [máximo] [mínimo]

CICE
Comité de infraestructuras para la
Calidad de la Edificación

SACE
Subcomisión Administrativa para la
Calidad de la Edificación



LNT IMPACTOS ESTAND FR315 HZ (db)

Análisis B. Mandel, Cochran y Grubbs

Apartado B.1. Gráfico de consistencia inter-laboratorios "h" de Mandel

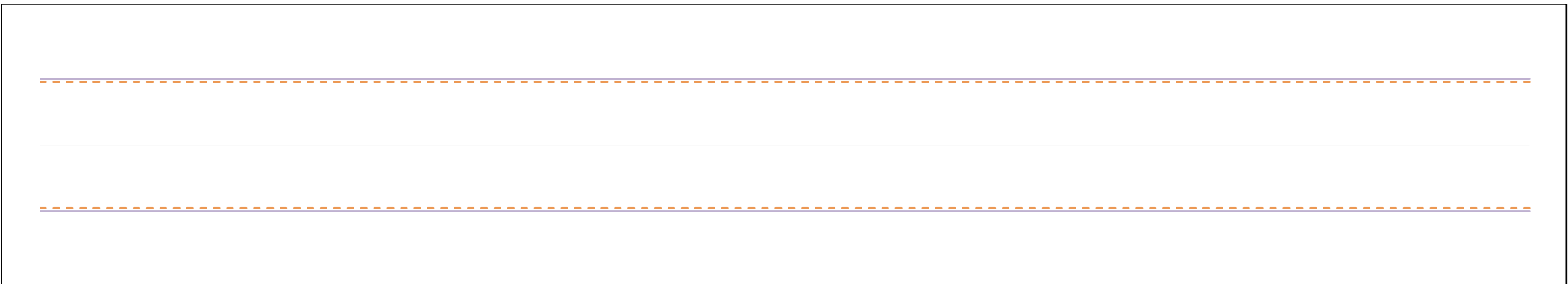
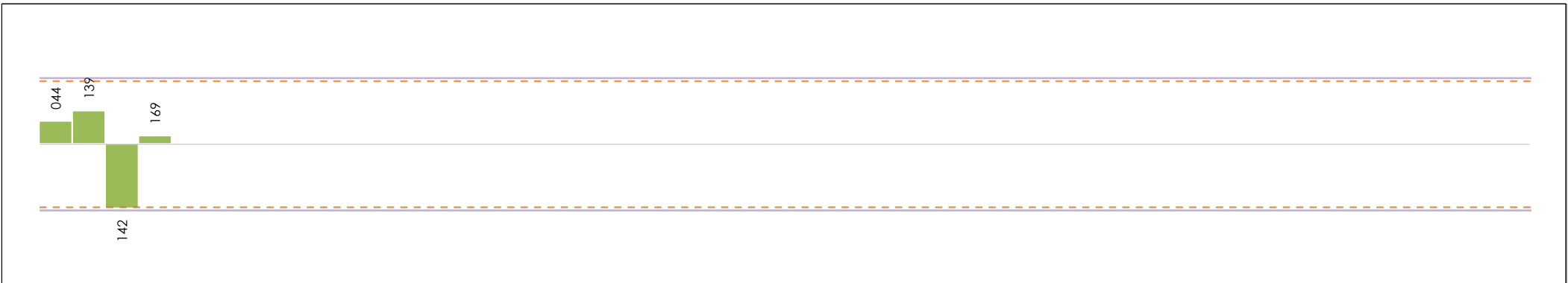

ANÁLISIS GRÁFICO DE CONSISTENCIA INTRA-LABORATORIOS

Análisis gráfico de consistencia intra-laboratorios "k" de Mandel. En él se representan las medias aritméticas intra-laboratorios y los indicadores estadísticos para un 1% y un 5% de significación (valores obtenidos de la tabla 6 norma UNE 82009-2:1999 o mediante ecuación matemática, en función del número de laboratorios participantes y el número de ensayos efectuados).

Las líneas continuas de color morado (indicador estadístico para un 1% de significación) marca el límite a partir del cual un valor es considerado aberrante y las discontinuas de de color rosaceo (indicador estadístico para un 5% de significación), cuando es considerado anómalo. Una equis de color rojo (X) sobre el eje cero indica que el laboratorio ha sido descartado.

CICE
Comité de infraestructuras para la
Calidad de la Edificación

SACE
Subcomisión Administrativa para la
Calidad de la Edificación



LNT IMPACTOS ESTAND FR315 HZ (db)

Análisis B. Mandel, Cochran y Grubbs

Apartado B.2. Gráfico de consistencia intra-laboratorios "k" de Mandel

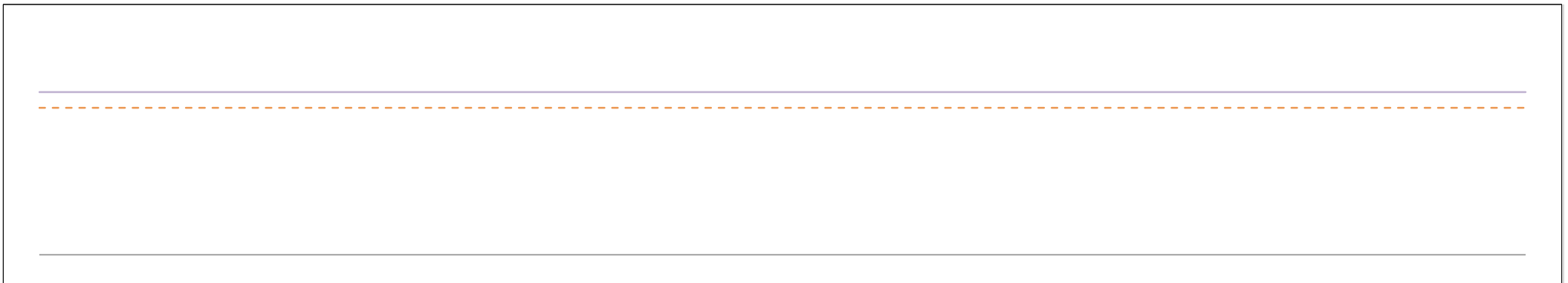
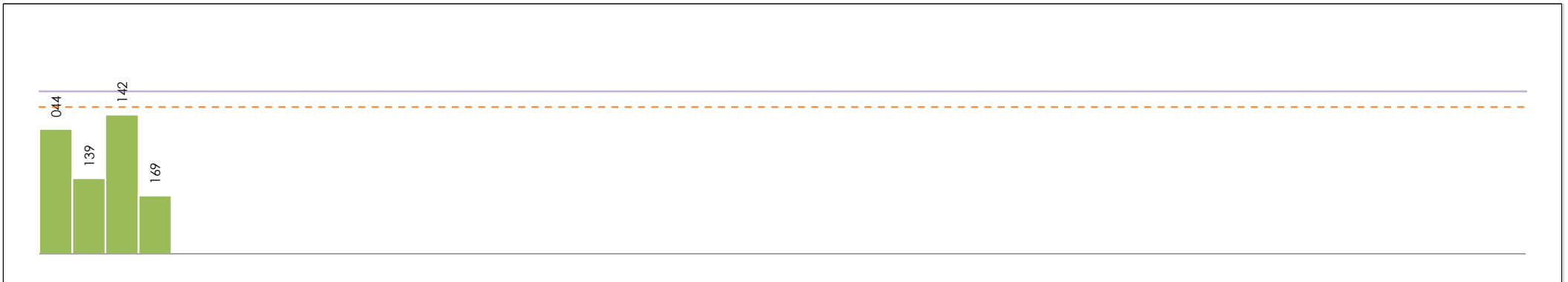

ANÁLISIS GRÁFICO DE CONSISTENCIA INTRA-LABORATORIOS

Análisis gráfico de consistencia intra-laboratorios "k" de Mandel. En él se representan las medias aritméticas intra-laboratorios y los indicadores estadísticos para un 1% y un 5% de significación (valores obtenidos de la tabla 6 norma UNE 82009-2:1999 o mediante ecuación matemática, en función del número de laboratorios participantes y el número de ensayos efectuados).

Las líneas continuas de color morado (indicador estadístico para un 1% de significación) marca el límite a partir del cual un valor es considerado aberrante y las discontinuas de de color rosaceo (indicador estadístico para un 5% de significación), cuando es considerado anómalo. Una equis de color rojo (X) sobre el eje cero indica que el laboratorio ha sido descartado.

CICEComité de infraestructuras para la
Calidad de la Edificación**SACE**Subcomisión Administrativa para la
Calidad de la Edificación**LNT IMPACTOS ESTAND FR315 HZ (db)****Análisis B. Mandel, Cochran y Grubbs**

Apartado B.3. Determinaciones matemáticas

Code	Lab	X_{i1}	X_{i2}	X_{i3}	X_{i4}	X_{i5}	X_{i6}	X_{i7}	X_{i8}	$\bar{X}_{i\text{crit}}$	S_{Li}	$D_{i\text{crit}}\%$	h_i	k_i	C_i	$G_{\text{Sim Inf}}$	$G_{\text{Sim Sup}}$	$G_{\text{Dob Inf}}$	$G_{\text{Dob Sup}}$	Pasa B
Z01	044	55,100	58,000	57,900	57,600	56,500	55,300	54,500	57,100	56,500	1,372	3,16	0,52	1,19					0,4504	✓
Z01	139	56,500	58,100	56,100	57,700	56,600	57,000	57,900	58,300	57,275	0,829	4,57	0,75	0,72			0,753		0,4504	✓
Z01	142	51,700	51,200	49,900	50,800	48,300	50,400	47,100	50,000	49,925	1,530	-8,85	-1,46*	1,33	0,440	1,459		0,0091		✓
Z01	169	55,200	56,200	55,600	56,000	54,300	55,400	55,700	54,700	55,388	0,640	1,12	0,19	0,55				0,0091		✓

NOTAS:

⁰¹ " X_{ij} con $j = 1, 2, 3, 4, 5, 6, 7, 8$ " es cada uno de los resultados individuales aportados por cada laboratorio, " $\bar{X}_{i\text{crit}}$ " es la media aritmética intralaboratorio calculada sin redondear.

⁰² " S_{Li} " es la desviación típica intralaboratorios y " $D_{i\text{crit}}\%$ " la desviación, en porcentaje, de la media aritmética intralaboratorios calculada respecto de la media aritmética interlaboratorios.

⁰³ " h_i y k_i ", " C_i ", " G_{Sim} y G_{Dob} " hacen referencia a los estadísticos de Mandel, Cochran y Grubbs, respectivamente, obtenidos para cada laboratorio en función de los resultados aportados.

⁰⁴ El código colorimétrico empleado para las celdas es:

[aberrante]

[anómalo]

[máximo]

[mínimo]

CICE
Comité de infraestructuras para la
Calidad de la Edificación

SACE
Subcomisión Administrativa para la
Calidad de la Edificación



LNT IMPACTOS ESTAND FR315 HZ (db)

Análisis C. Evaluación Z-Score

Apartado C.1. Análisis gráfico Altman Z-Score

Laboratorio (--- ; eje Y) vs valores Z-Score "Int impactos estand fr315 hz" (--- ; eje X)

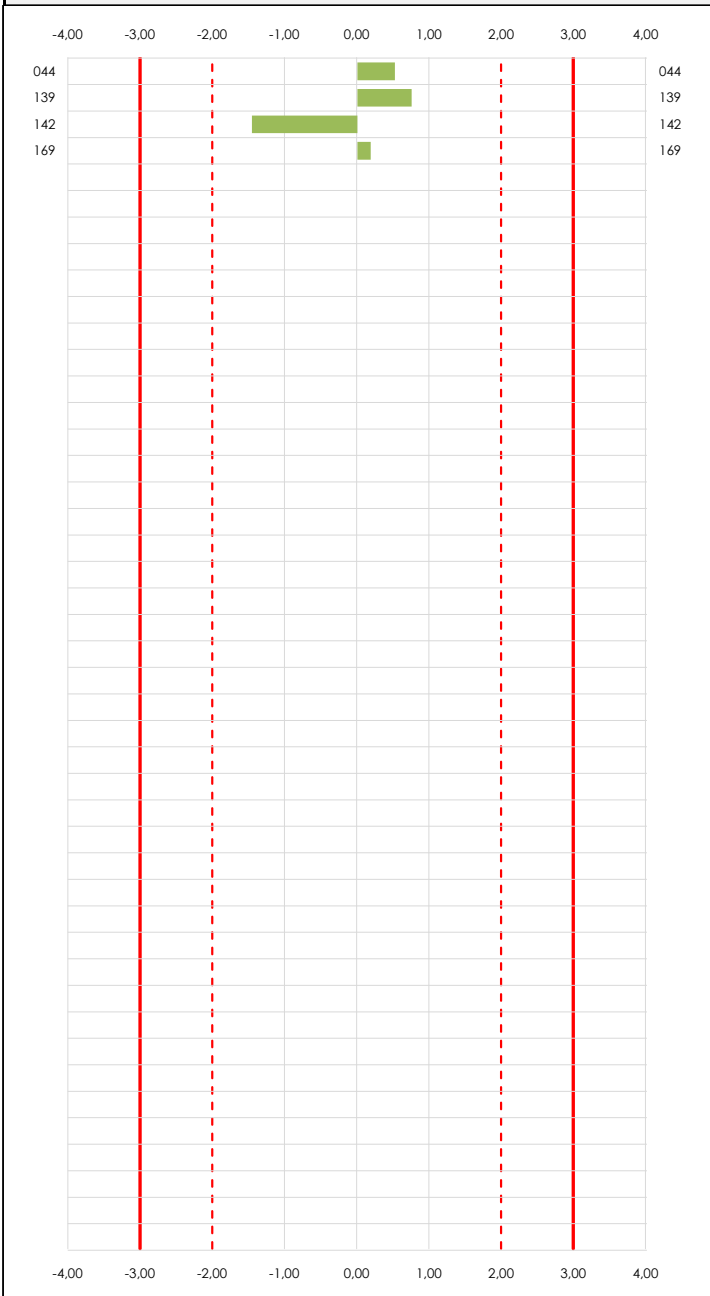

Laboratorio (--- ; eje Y) vs valores Z-Score "Int impactos estand fr315 hz" (--- ; eje X)

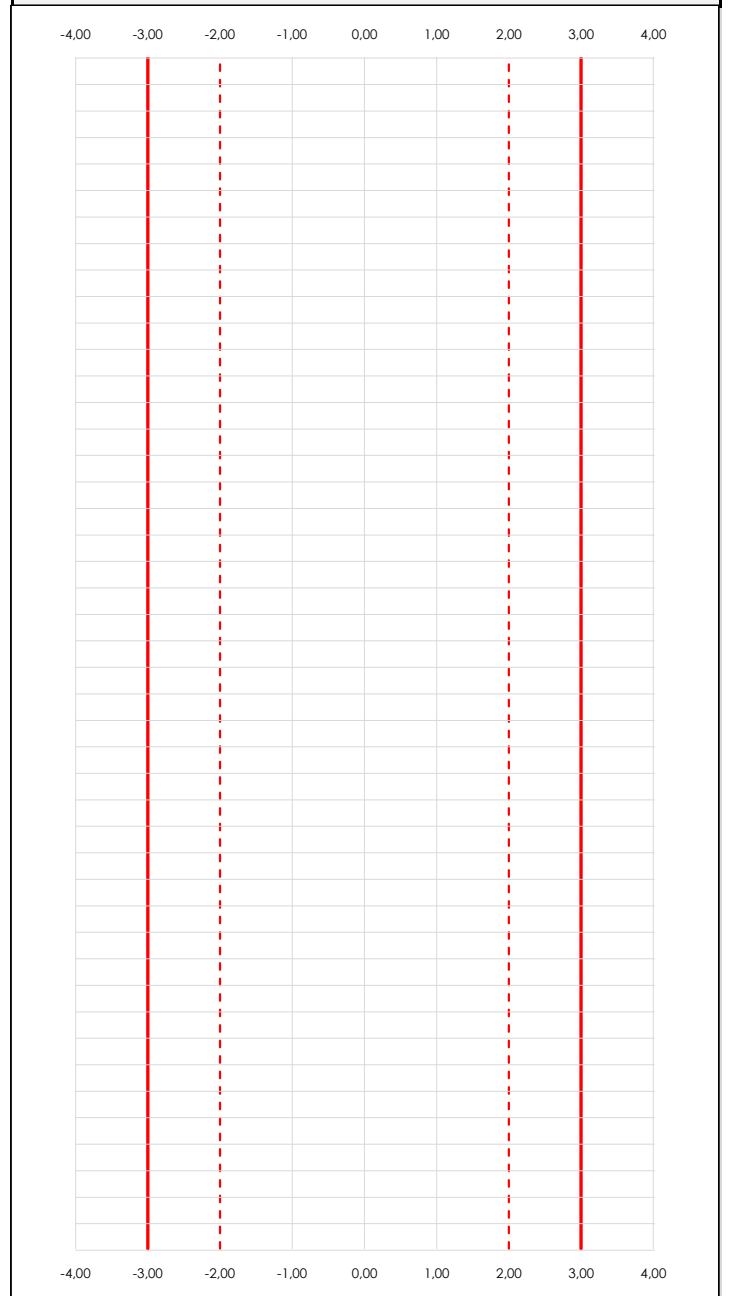

ANÁLISIS GRÁFICO Z-SCORE

Diagrama Z-Score para los resultados aportados por los laboratorios. Estos se considerarán satisfactorios (S) si el valor absoluto del Z-Score es menor o igual a 2 unidades, dudoso si está comprendido entre 2 y 3 unidades e insatisfactorio si es mayor o igual a 3 unidades.

Los resultados satisfactorios quedan reflejados entre las dos líneas rojas discontinuas, líneas de referencia en la evaluación Z-Score.

CICE
Comité de infraestructuras para la
Calidad de la Edificación

SACE
Subcomisión Administrativa para la
Calidad de la Edificación



LNT IMPACTOS ESTAND FR315 HZ (db)

Análisis C. Evaluación Z-Score

Apartado C.2. Determinaciones matemáticas

Code	Lab	X _{i1}	X _{i2}	X _{i3}	X _{i4}	X _{i5}	X _{i6}	X _{i7}	X _{i8}	$\bar{X}_{i,arit}$	S _{Li}	D _{i,arit} %	Pasa A	Pasa B	Total	Causa	Iteración	Z-Score	Evalua
Z01	044	55,100	58,000	57,900	57,600	56,500	55,300	54,500	57,100	56,500	1,372	3,16	✓	✓	✓			0,520	S
Z01	139	56,500	58,100	56,100	57,700	56,600	57,000	57,900	58,300	57,275	0,829	4,57	✓	✓	✓			0,753	S
Z01	142	51,700	51,200	49,900	50,800	48,300	50,400	47,100	50,000	49,925	1,530	-8,85	✓	✓	✓			-1,459	S
Z01	169	55,200	56,200	55,600	56,000	54,300	55,400	55,700	54,700	55,388	0,640	1,12	✓	✓	✓			0,185	S

NOTAS:

- ⁰¹ "X_{ij} con j = 1, 2, 3, 4, 5, 6, 7, 8" es cada uno de los resultados individuales aportados por cada laboratorio, " $\bar{X}_{i,arit}$ " es la media aritmética intralaboratorio calculada sin redondear.
- ⁰² "S_{Li}" es la desviación típica intralaboratorios y "D_{i,arit} %" la desviación, en porcentaje, de la media aritmética intralaboratorios calculada respecto de la media aritmética interlaboratorios.
- ⁰³ La evaluación Z-Score (ZS) será considerada de tipo: [Satisfactorio (S) - si | ZS | ≤ 2] [Dudoso (D) - si 2 < | ZS | ≤ 3] [Insatisfactorio (I) - si | ZS | > 3].
- ⁰⁴ El código colorimétrico empleado para las celdas es: [dudoso] [insatisfactorio]

CICE
Comité de infraestructuras para la
Calidad de la Edificación

SACE
Subcomisión Administrativa para la
Calidad de la Edificación



LNT IMPACTOS ESTAND FR315 HZ (db)

Análisis D. Estudios post-estadísticos

Apartado D.3. Diagramas Box-Plot o de Caja y Bigotes

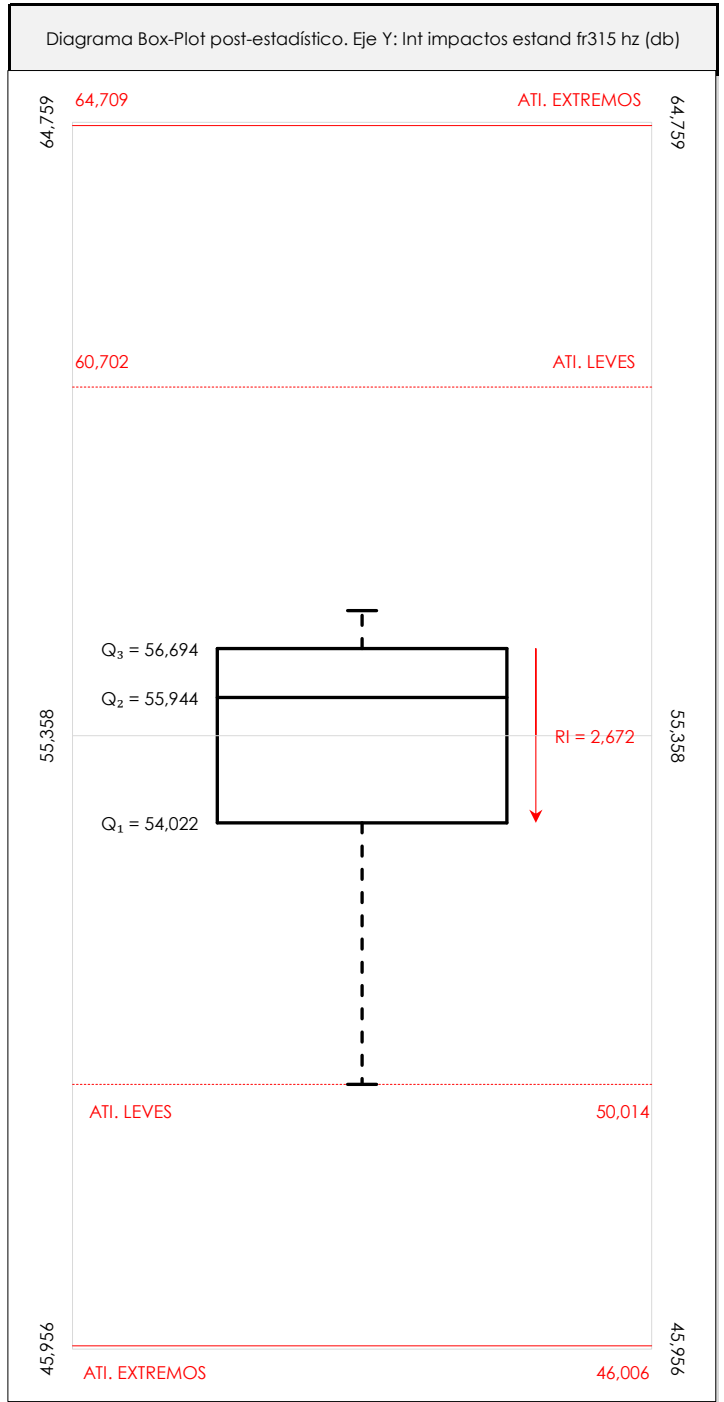
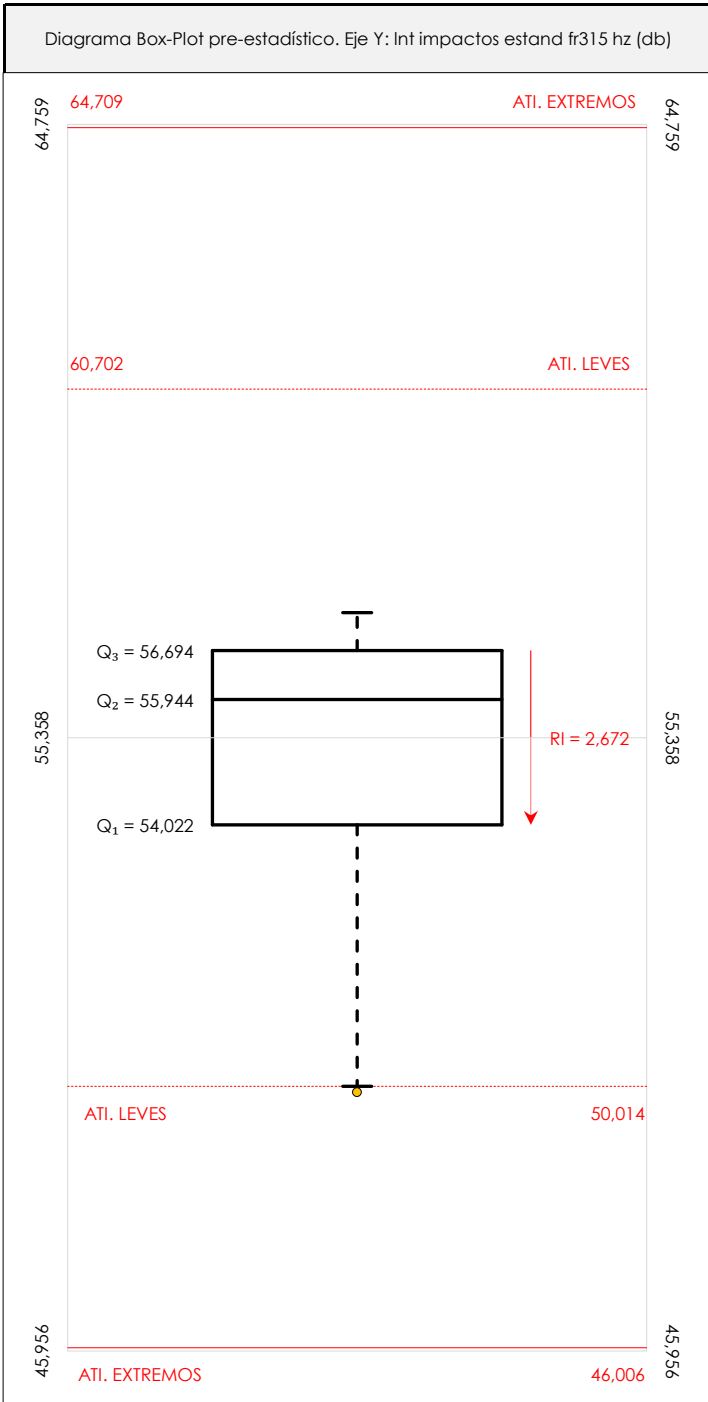

ANALISIS GRAFICO DE CAJA Y BIGOTES (ANTES Y DESPUES DE ANALISIS ESTADISTICO)

Diagramas de caja y bigotes (Box Plot) de las medias aritméticas de los resultados aportados por los laboratorios antes (diagrama de la izquierda. Este incluye valores aberrantes y anómalos) y después (diagrama de la derecha). No incluye los valores descartados a lo largo del estudio de análisis estadístico. En ambos se han representado: el primer cuartil (Q₁ ; 25% de los datos), el segundo cuartil o la mediana (Q₂ ; 50% de los datos), el tercer cuartil (Q₃ ; 75% de los datos), el rango intercuartílico (RI ; cuartil tres menos cuartil uno) y los límites de valores atípicos leves (f₃ y f₁ para el máximo y mínimo respectivamente ; líneas discontinuas de color rojo) y extremos (f₃⁺ y f₁⁺ para el máximo y mínimo respectivamente ; líneas continuas de color rojo).

CICEComité de infraestructuras para la
Calidad de la Edificación**SACE**Subcomisión Administrativa para la
Calidad de la Edificación**LNT IMPACTOS ESTAND FR315 HZ (db)****Conclusiones**

Determinación de la repetibilidad y reproducibilidad

El análisis estadístico EILA21 para el ensayo "LNT IMPACTOS ESTAND FR315 HZ", ha contado con la participación de un total de 4 laboratorios, debiendo haber aportado cada uno de ellos, un total de 8 determinaciones individuales además de su valor medio.

Tras analizar los resultados podemos concluir que, para cumplir con los criterios estadísticos establecidos en el informe, un total de 0 laboratorios han sido apartados de la evaluación final: 0 en el Análisis Pre-Estadístico (por no cumplir el criterio de validación y/o el procedimiento de ejecución recogido en la norma de ensayo) y 0 en el Análisis Estadístico (por resultar anómalos o aberrantes en las técnicas gráficas de consistencia de Mandel y en los ensayos de detección de resultados numéricos de Cochran y Grubbs), al cabo de 1 iteraciones.

De cada uno de los análisis (pre-estadístico y estadístico), se obtienen las siguientes tablas:

TIPO DE ANALISIS	PRE-ESTADISTICO					ESTADISTICO				
	MAX	MIN	MED	DSV T	CV	MAX	MIN	MED	DSV T	CV
Variables										
Valor Individual 1 (X_{i1} ; %)	56,50	51,70	54,63	2,05	0,04	56,50	51,70	54,63	2,05	0,04
Valor Individual 2 (X_{i2} ; %)	58,10	51,20	55,88	3,24	0,06	58,10	51,20	55,88	3,24	0,06
Valor Individual 3 (X_{i3} ; %)	57,90	49,90	54,88	3,46	0,06	57,90	49,90	54,88	3,46	0,06
Valor Individual 4 (X_{i4} ; %)	57,70	50,80	55,53	3,24	0,06	57,70	50,80	55,53	3,24	0,06
Valor Individual 5 (X_{i5} ; %)	56,60	48,30	53,93	3,90	0,07	56,60	48,30	53,93	3,90	0,07
Valor Individual 6 (X_{i6} ; %)	57,00	50,40	54,53	2,86	0,05	57,00	50,40	54,53	2,86	0,05
Valor Individual 7 (X_{i7} ; %)	57,90	47,10	53,80	4,68	0,09	57,90	47,10	53,80	4,68	0,09
Valor Individual 8 (X_{i8} ; %)	58,30	50,00	55,03	3,67	0,07	58,30	50,00	55,03	3,67	0,07
Valor Individual Promedio ($\bar{X}_{i\text{ant}}$; %)	57,28	49,93	54,77	3,32	0,06	57,28	49,93	54,77	3,32	0,06
VARIABLES	S_f^2	r	S_L^2	S_R^2	R	S_f^2	r	S_L^2	S_R^2	R
Valor Calculado	1,331	3,197	10,875	12,205	9,684	1,331	3,197	10,875	12,205	9,684
Valor Referencia										

Asimismo, acompañando a éstas tablas y dependiendo del análisis que se esté llevando a cabo, se introducen los indicadores estadísticos "h y k" de Mandel y los valores críticos "C" de Cochran y " G_{sim} y G_{Dob} " de Grubbs, todos ellos adimensionales, obtenidos de las tablas 4, 5, 6 y 7 de la norma UNE 82009-2:1999 o mediante ecuación matemática, en función del número de laboratorios y del número de ensayos efectuados por cada uno de ellos:

TIPO DE ANALISIS	PRE-ESTADISTICO					ESTADISTICO				
	h	k	C	G_{sim}	G_{Dob}	h	k	C	G_{sim}	G_{Dob}
VARIABLES										
Nivel de Significación 1%	1,49	1,55	0,676	1,496	0,0000	1,49	1,55	0,676	1,496	0,0000
Nivel de Significación 5%	1,42	1,40	0,590	1,481	0,0002	1,42	1,40	0,590	1,481	0,0002

Con los resultados de los laboratorios, que tras los dos análisis estadísticos son evaluados por Z-Score, se han obtenido: 4 resultados satisfactorios, 0 resultados dudosos y 0 resultados insatisfactorios.

Respecto a los métodos para determinar la repetibilidad y la reproducibilidad de las mediciones se van a basar en la evaluación estadística recogida en la ISO 17025, sobre las dispersiones de los resultados individuales y su media, en forma de varianzas o desviaciones estándar, también conocida como ANOVA (siglas de analysis of variance).

abiendo que una varianza es la suma de cuadrados dividida por un número, que se llama grados de libertad, que depende del número de participantes menos 1, se puede decir que la imprecisión del ensayo se descompone en dos factores: uno de ellos genera la imprecisión mínima, presente en condiciones de repetibilidad (variabilidad intralaboratorio) y el otro la imprecisión adicional, obtenida en condiciones de reproducibilidad (variabilidad debida al cambio de laboratorio).

Las condiciones de repetibilidad de este ensayo son: mismo laborante, mismo laboratorio y mismo equipo de medición utilizado dentro de un período de tiempo corto. Por ende, las condiciones de reproducibilidad para la misma muestra y ensayo, cambian en: el laborante, el laboratorio, el equipo y las condiciones de uso y tiempo.

CICE

Comité de infraestructuras para la
Calidad de la Edificación

SACE

Subcomisión Administrativa para la
Calidad de la Edificación



CSIC

CONSEJO SUPERIOR DE INVESTIGACIONES CIENTÍFICAS

INSTITU
TO
EDUAR
DO
TOR
ROJA

INFORME DE ENSAYO MATERIALES

LNT IMPACTOS ESTAND FR400 HZ

CICEComité de infraestructuras para la
Calidad de la Edificación**SACE**Subcomisión Administrativa para la
Calidad de la Edificación**LNT IMPACTOS ESTAND FR400 HZ (db)****Introducción**

Criterios de análisis establecidos

El procedimiento llevado a cabo para analizar los resultados del ensayo "Int impactos estand fr400 hz", está basado en los protocolos EILA21 y las normas UNE 82009-2:1999 y UNE-EN ISO/IEC 17043:2010 y es, para cada laboratorio, el que sigue:

01. Análisis A: Estudio pre-estadístico. Antes de comenzar con los cálculos matemáticos, los datos son minuciosamente analizados para determinar si deben ser incluidos (✓) o descartados (X) en función, de si cumplen o no, con unos criterios mínimos previamente establecidos y que pueden afectar a los resultados, tales como:

- A. No cumplir con el criterio de validación de la norma de ensayo, en caso de existir éste.
- B. No haber realizado el ensayo conforme a la norma de estudio, sin justificar los motivos por los cuales se ha hecho.
- C. No haber cumplido con las especificaciones particulares del ensayo descritas en los protocolos (pueden incluir aportar algún dato adicional no especificado en la norma).
- D. No haber especificado la fecha de verificación y/o de calibración de los equipos utilizados durante el ensayo (los resultados pueden verse afectados).
- E. No haber aportado, como mínimo, el resultado de dos determinaciones puesto que la desviación típica inter-laboratorio se ve afectada notablemente por ello.
- F. Expresiones erróneas de los resultados que no pudieran explicarse o no tuvieran sentido.
- G. No haber completado total y correctamente las hojas de ensayo, pues es posible que falte información para analizar parámetros importantes o que ayuden a explicar datos incorrectos.
- H. Cualquier otra incidencia o desviación de los resultados que afecte al conjunto de los datos analizados.

02. Análisis B: Mandel, Cochran y Grubbs. Los resultados aportados por los laboratorios que hayan superado el paso anterior, se verán sometidos al análisis estadístico compuesto por los métodos de Mandel, Cochran y Grubbs. Los criterios de análisis que se han seguido para considerar los resultados como aptos (✓) o no aptos (X) por éste procedimiento son:

- A. Para cada laboratorio se llevan a cabo los cálculos necesarios para determinar los estadísticos "h y k" de Mandel, "C" de Cochran y "GSimp y GDob" de Grubbs, pudiendo salir un resultado correcto (X sobre fondo blanco), anómalo (X* sobre fondo rosa) o aberrante (X** sobre fondo morado), para todos o cada uno de ellos.
- B. Un laboratorio será considerado como apto, si el binomio Mandel-Cochran y el método de Grubbs no demuestran la presencia de resultados anómalos o aberrantes en comparación con los del resto de participantes. En caso contrario, el laboratorio afectado será excluido y por ende no tenido en cuenta para someterlo al análisis Z-Score.
- C. Binomio Mandel-Cochran. Si el ensayo de Mandel justifica para algún laboratorio (en cualquiera de sus estadísticos) la presencia de un valor anómalo o aberrante, antes de considerarlo como no apto se analiza el parámetro de Cochran. En caso de que éste último sea correcto, los resultados del laboratorio se considerarán aceptables. En caso contrario, el laboratorio será descartado.
- D. Método de Grubbs. Si el ensayo de Grubbs Simple demuestra que los resultados de alguno de los laboratorios son aberrantes o anómalos, finaliza el análisis y el laboratorio en cuestión deberá ser excluido. En caso de que éste método no demuestre la existencia de algún valor extraño, se lleva a cabo entonces el ensayo de Grubbs Doble aplicando los mismos criterios que para el método simple.

03. Análisis C: Evaluación Z-Score. La totalidad de los laboratorios que hayan superado el "Análisis B" serán estudiados por éste método. En él, se determina si los parámetros Z-Score obtenidos para cada participante son satisfactorios (S), dudosos (D) o insatisfactorios (I), en función de que estén o no dentro de unos límites críticos establecidos.

04. Análisis D: Estudio post-estadístico. Una vez superados los tres análisis anteriores, haremos un último barrido de los datos para ver como quedan los resultados de los laboratorios implicados mediante los diagramas "Box-Plot" o de caja y bigotes antes y después de llevar a cabo los descartes.



LNT IMPACTOS ESTAND FR400 HZ (db)

Análisis A. Estudio pre-estadístico

Apartado A.1. Gráficos de dispersión de valores medios

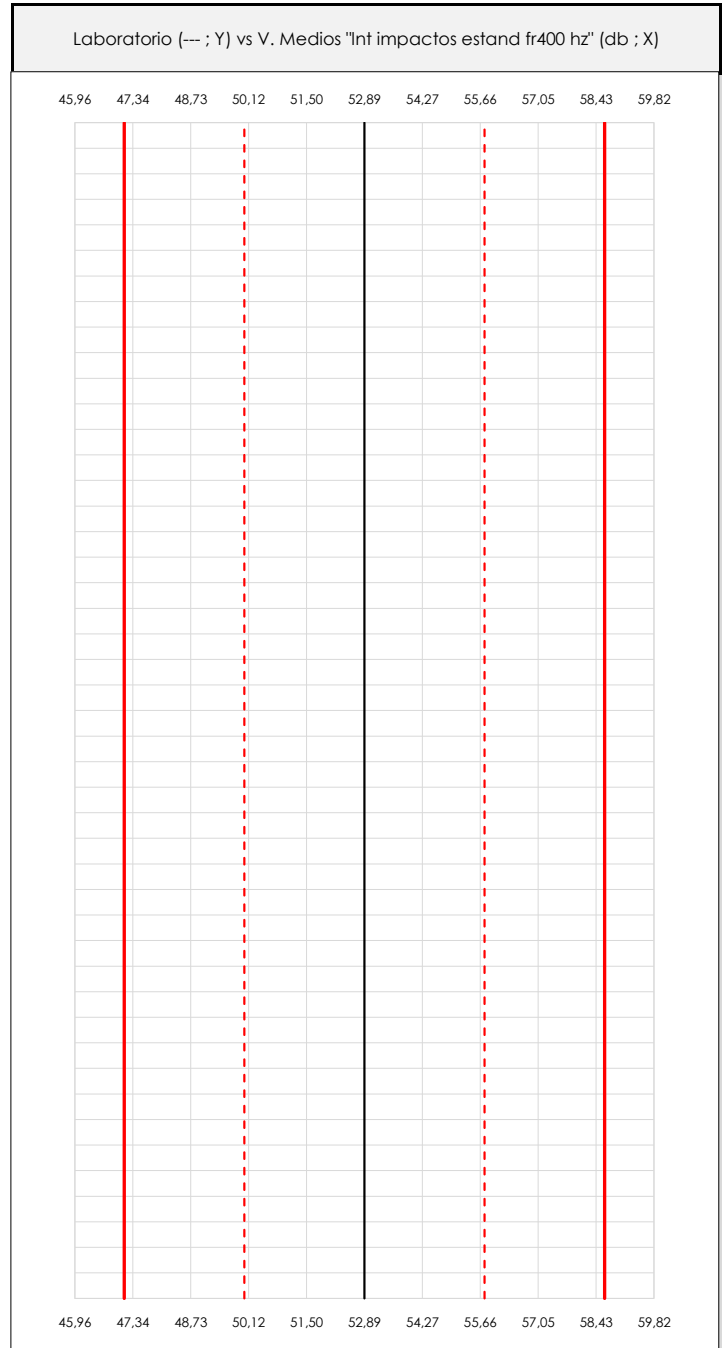
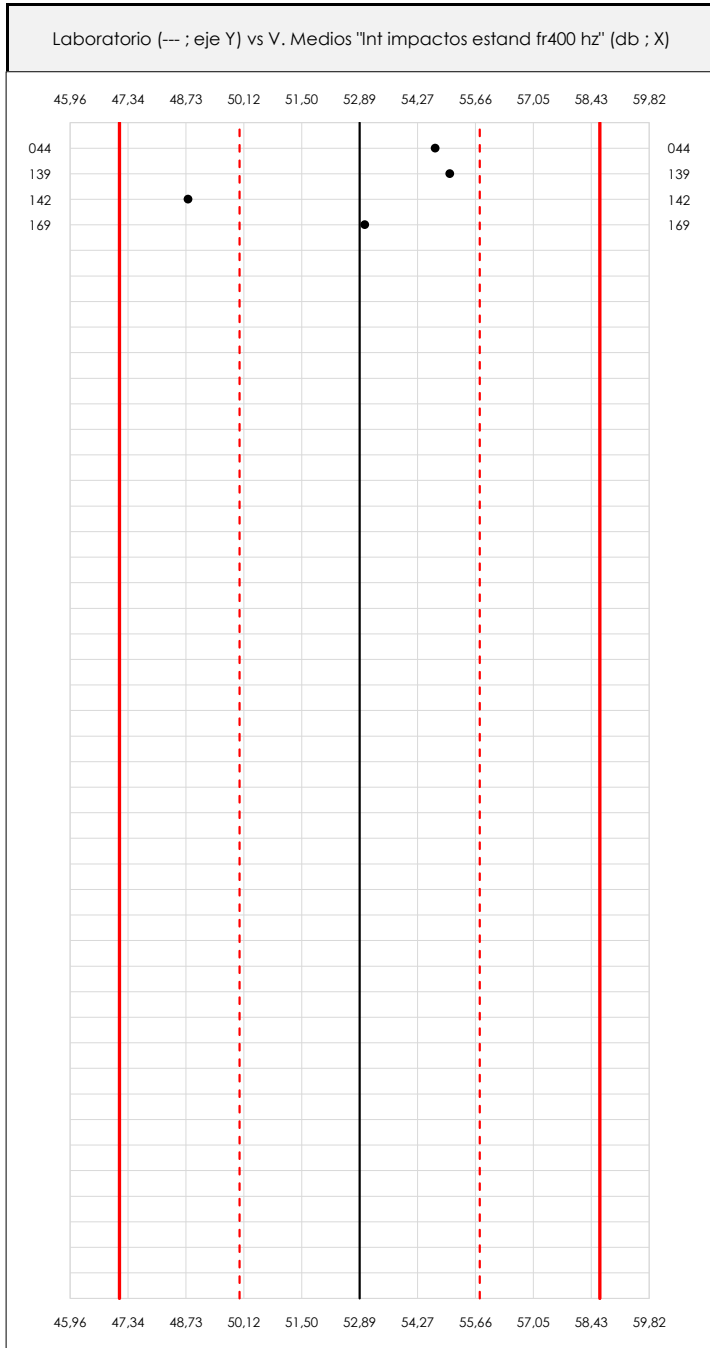

ANÁLISIS GRÁFICO DE DISPERSIÓN MEDIA (ANTES DE ANÁLISIS ESTADÍSTICO)

Dispersión de las medias aritméticas intra-laboratorios respecto de la media aritmética inter-laboratorios (52.89 ; línea negra de trazo continuo), la media aritmética inter-laboratorios más/menos la desviación típica (55,76/50,01 ; líneas rojas de trazo punteado) y la media aritmética inter-laboratorios más/menos el doble de la desviación típica (58,64/47,14 ; líneas rojas de trazo continuo).

En el eje Y (adimensional) quedan reflejados los códigos de los laboratorios participantes y en el eje X (las unidades son las mismas que las del ensayo que se está analizando) las medias aritméticas intra-laboratorios representadas por punto de color negro.

LNT IMPACTOS ESTAND FR400 HZ (db)

Análisis A. Estudio pre-estadístico

Apartado A.2. Gráficos de dispersión de valores individuales

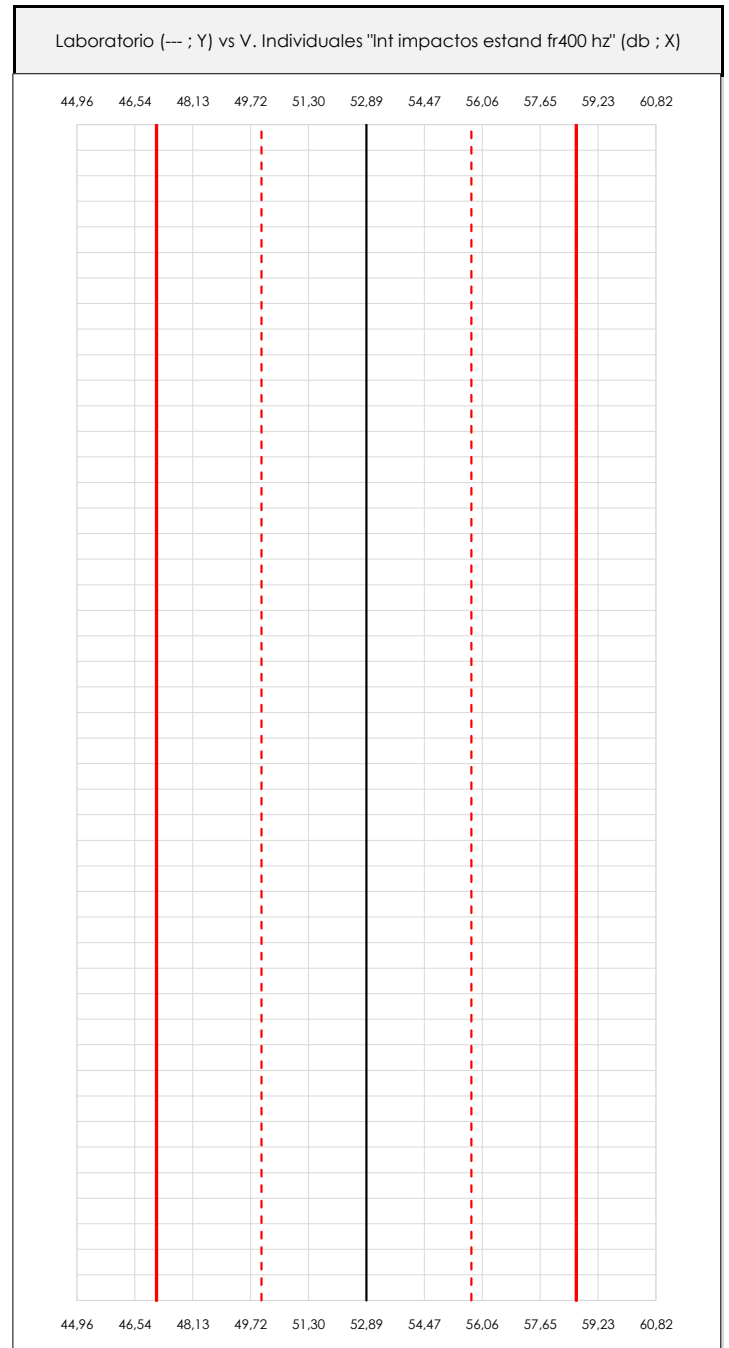
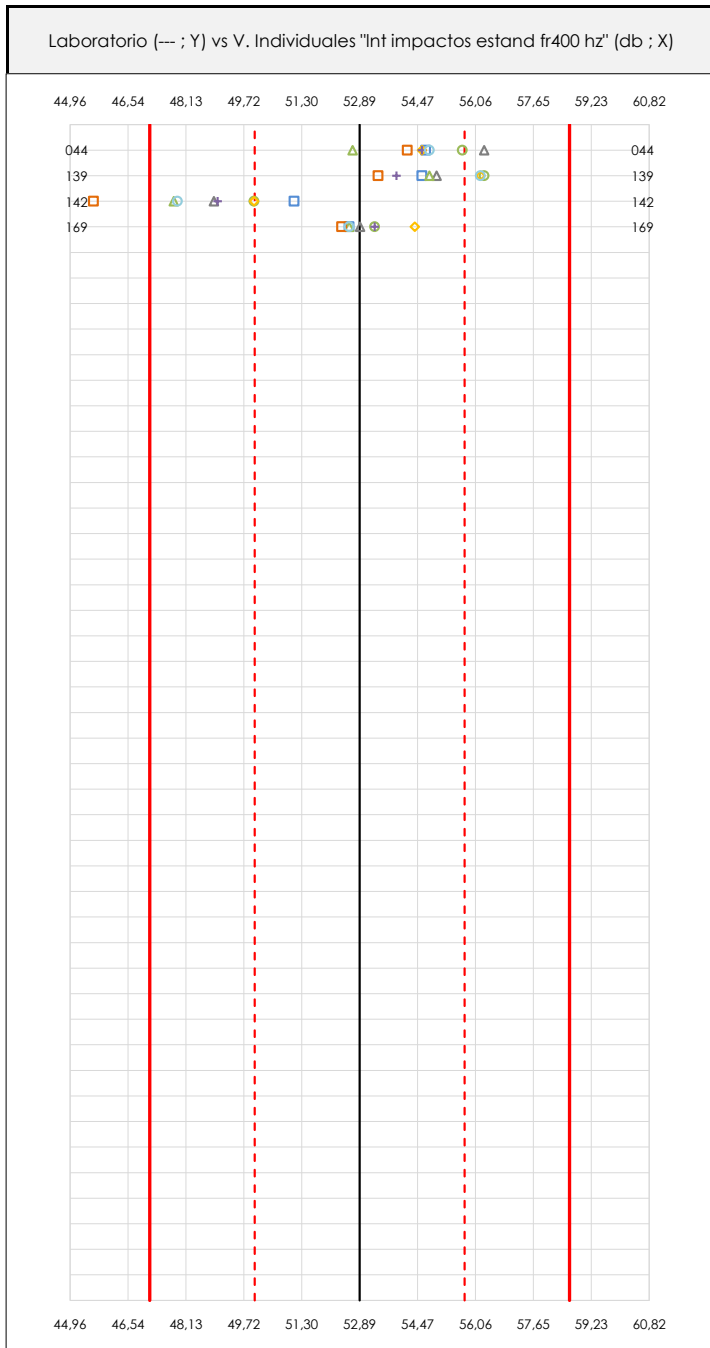

ANÁLISIS GRÁFICOS DE DISPERSIÓN INDIVIDUAL (ANTES DE ANÁLISIS ESTADÍSTICO)

Dispersión de los valores individuales respecto de la media aritmética inter-laboratorios (52,89 ; línea negra de trazo continuo), la media aritmética inter-laboratorios más/menos la desviación típica (55,76/50,01 ; líneas rojas de trazo punteado) y la media aritmética inter-laboratorios más/menos el doble de la desviación típica (58,64/47,14 ; líneas rojas de trazo continuo).

En el eje Y (adimensional) queda reflejado el código del laboratorio participante y en el eje X (las unidades son las de los resultados del ensayo que se está analizando) los resultados individuales.

CICEComité de infraestructuras para la
Calidad de la Edificación**SACE**Subcomisión Administrativa para la
Calidad de la Edificación**LNT IMPACTOS ESTAND FR400 HZ (db)****Análisis A. Estudio pre-estadístico**

Apartado A.3. Determinaciones matemáticas

Code	Lab	X_{i1}	X_{i2}	X_{i3}	X_{i4}	X_{i5}	X_{i6}	X_{i7}	X_{i8}	$\bar{X}_{i\text{arit}}$	S_{Li}	$D_{i\text{arit}}\%$	Pasa A	Observaciones
Z01	044	54,700	55,700	56,300	54,600	54,600	52,700	54,200	54,800	54,700	1,058	3,43	✓	
Z01	139	54,600	56,300	55,000	56,200	53,900	54,800	53,400	56,200	55,050	1,103	4,09	✓	
Z01	142	51,100	50,000	48,900	50,000	49,000	47,800	45,600	47,900	48,788	1,702	-7,75	✓	
Z01	169	52,600	53,300	52,900	54,400	53,300	52,600	52,400	52,600	53,013	0,653	0,24	✓	

NOTAS:

⁰¹ " X_{ij} con $j = 1, 2, 3, 4, 5, 6, 7, 8$ " es cada uno de los resultados individuales aportados por cada laboratorio, " $\bar{X}_{i\text{arit}}$ " es la media aritmética intralaboratorio calculada sin redondear.

⁰² " S_{Li} " es la desviación típica intralaboratorios y " $D_{i\text{arit}}\%$ " la desviación, en porcentaje, de la media aritmética intralaboratorios calculada respecto de la media aritmética interlaboratorios.

⁰³ Los resultados aportados por los laboratorios podrán ser descartados (X) si no cumplen con los criterios establecidos en el protocolo EILA o si no han realizado el ensayo conforme a norma.

⁰⁴ El código colorimétrico empleado para las celdas es:

[máximo]

[mínimo]

CICE
Comité de infraestructuras para la
Calidad de la Edificación

SACE
Subcomisión Administrativa para la
Calidad de la Edificación



LNT IMPACTOS ESTAND FR400 HZ (db)

Análisis B. Mandel, Cochran y Grubbs

Apartado B.1. Gráfico de consistencia inter-laboratorios "h" de Mandel

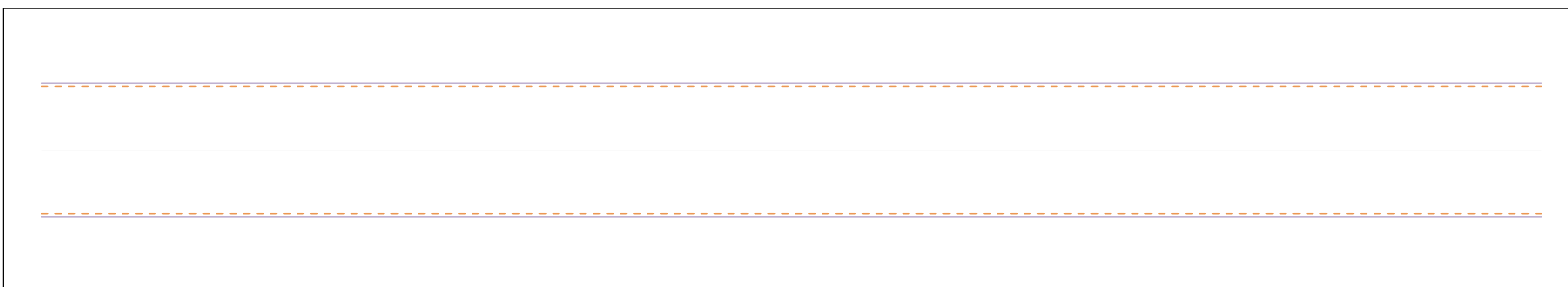
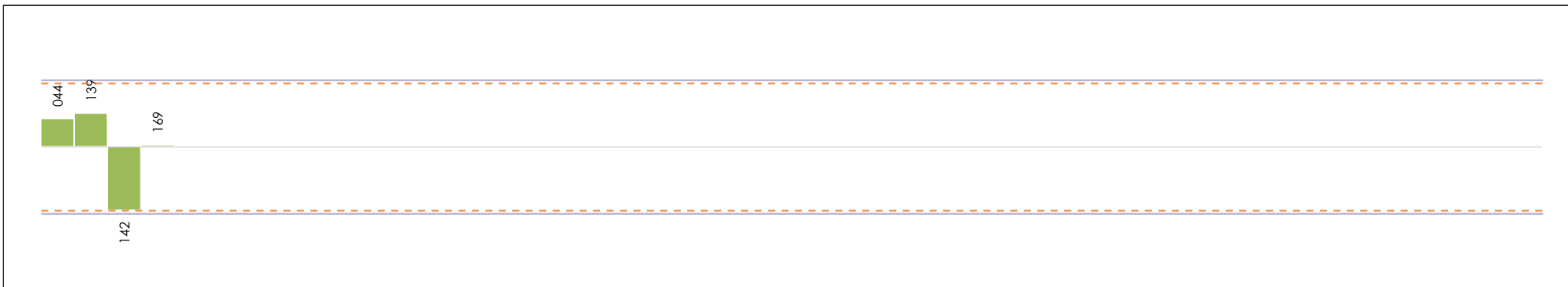

ANÁLISIS GRÁFICO DE CONSISTENCIA INTRA-LABORATORIOS

Análisis gráfico de consistencia intra-laboratorios "k" de Mandel. En él se representan las medias aritméticas intra-laboratorios y los indicadores estadísticos para un 1% y un 5% de significación (valores obtenidos de la tabla 6 norma UNE 82009-2:1999 o mediante ecuación matemática, en función del número de laboratorios participantes y el número de ensayos efectuados).

Las líneas continuas de color morado (indicador estadístico para un 1% de significación) marca el límite a partir del cual un valor es considerado aberrante y las discontinuas de de color rosaceo (indicador estadístico para un 5% de significación), cuando es considerado anómalo. Una equis de color rojo (X) sobre el eje cero indica que el laboratorio ha sido descartado.

CICE
Comité de infraestructuras para la
Calidad de la Edificación

SACE
Subcomisión Administrativa para la
Calidad de la Edificación



LNT IMPACTOS ESTAND FR400 HZ (db)

Análisis B. Mandel, Cochran y Grubbs

Apartado B.2. Gráfico de consistencia intra-laboratorios "k" de Mandel

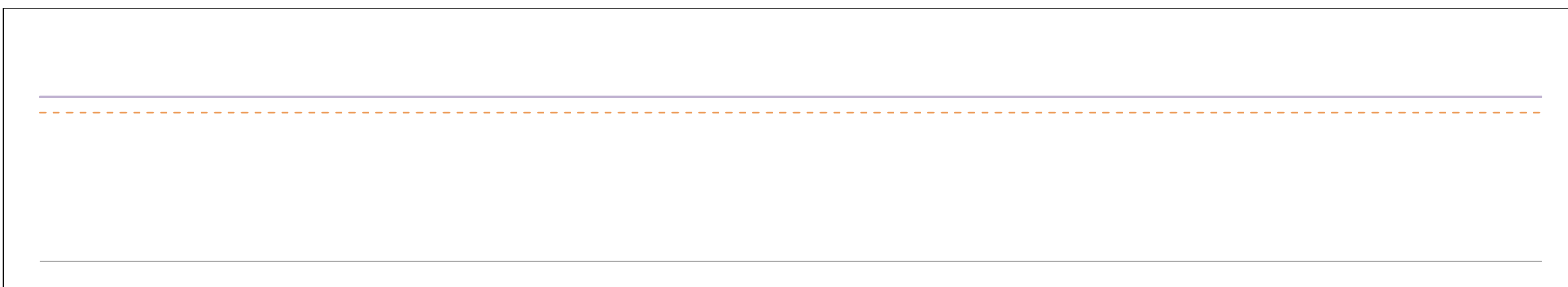
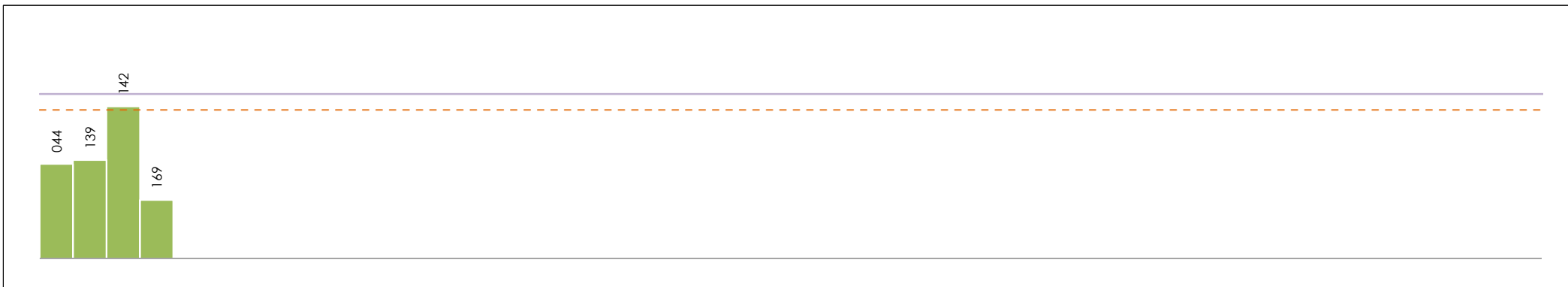

ANÁLISIS GRÁFICO DE CONSISTENCIA INTRA-LABORATORIOS

Análisis gráfico de consistencia intra-laboratorios "k" de Mandel. En él se representan las medias aritméticas intra-laboratorios y los indicadores estadísticos para un 1% y un 5% de significación (valores obtenidos de la tabla 6 norma UNE 82009-2:1999 o mediante ecuación matemática, en función del número de laboratorios participantes y el número de ensayos efectuados).

Las líneas continuas de color morado (indicador estadístico para un 1% de significación) marca el límite a partir del cual un valor es considerado aberrante y las discontinuas de de color rosaceo (indicador estadístico para un 5% de significación), cuando es considerado anómalo. Una equis de color rojo (X) sobre el eje cero indica que el laboratorio ha sido descartado.

CICE
Comité de infraestructuras para la
Calidad de la Edificación

SACE
Subcomisión Administrativa para la
Calidad de la Edificación



LNT IMPACTOS ESTAND FR400 HZ (db)

Análisis B. Mandel, Cochran y Grubbs

Apartado B.3. Determinaciones matemáticas

Code	Lab	X _{i1}	X _{i2}	X _{i3}	X _{i4}	X _{i5}	X _{i6}	X _{i7}	X _{i8}	$\bar{X}_{i\text{crit}}$	S _{Li}	D _{i crit} %	h _i	k _i	C _i	G _{Sim Inf}	G _{Sim Sup}	G _{Dob Inf}	G _{Dob Sup}	Pasa B	
Z01	044	54,700	55,700	56,300	54,600	54,600	52,700	54,200	54,800	54,700	1,058	3,43	0,63	0,89						0,3601	✓
Z01	139	54,600	56,300	55,000	56,200	53,900	54,800	53,400	56,200	55,050	1,103	4,09	0,75	0,93			0,752			0,3601	✓
Z01	142	51,100	50,000	48,900	50,000	49,000	47,800	45,600	47,900	48,788	1,702	-7,75	-1,43*	1,43*	0,512	1,426			0,0025		✓
Z01	169	52,600	53,300	52,900	54,400	53,300	52,600	52,400	52,600	53,013	0,653	0,24	0,04	0,55					0,0025		✓

NOTAS:

- ⁰¹ "X_{ij} con j = 1, 2, 3, 4, 5, 6, 7, 8" es cada uno de los resultados individuales aportados por cada laboratorio, " $\bar{X}_{i\text{crit}}$ " es la media aritmética intralaboratorio calculada sin redondear.
- ⁰² "S_{Li}" es la desviación típica intralaboratorios y "D_{i crit} %" la desviación, en porcentaje, de la media aritmética intralaboratorios calculada respecto de la media aritmética interlaboratorios.
- ⁰³ "h_i y k_i", "C_i", "G_{Sim} y G_{Dob}" hacen referencia a los estadísticos de Mandel, Cochran y Grubbs, respectivamente, obtenidos para cada laboratorio en función de los resultados aportados.
- ⁰⁴ El código colorimétrico empleado para las celdas es:

[aberrante]	[anómalo]	[máximo]	[mínimo]
-------------	-----------	----------	----------

CICE
Comité de infraestructuras para la
Calidad de la Edificación

SACE
Subcomisión Administrativa para la
Calidad de la Edificación



LNT IMPACTOS ESTAND FR400 HZ (db)

Análisis C. Evaluación Z-Score

Apartado C.1. Análisis gráfico Altman Z-Score

Laboratorio (--- ; eje Y) vs valores Z-Score "Int impactos estand fr400 hz" (--- ; eje X)

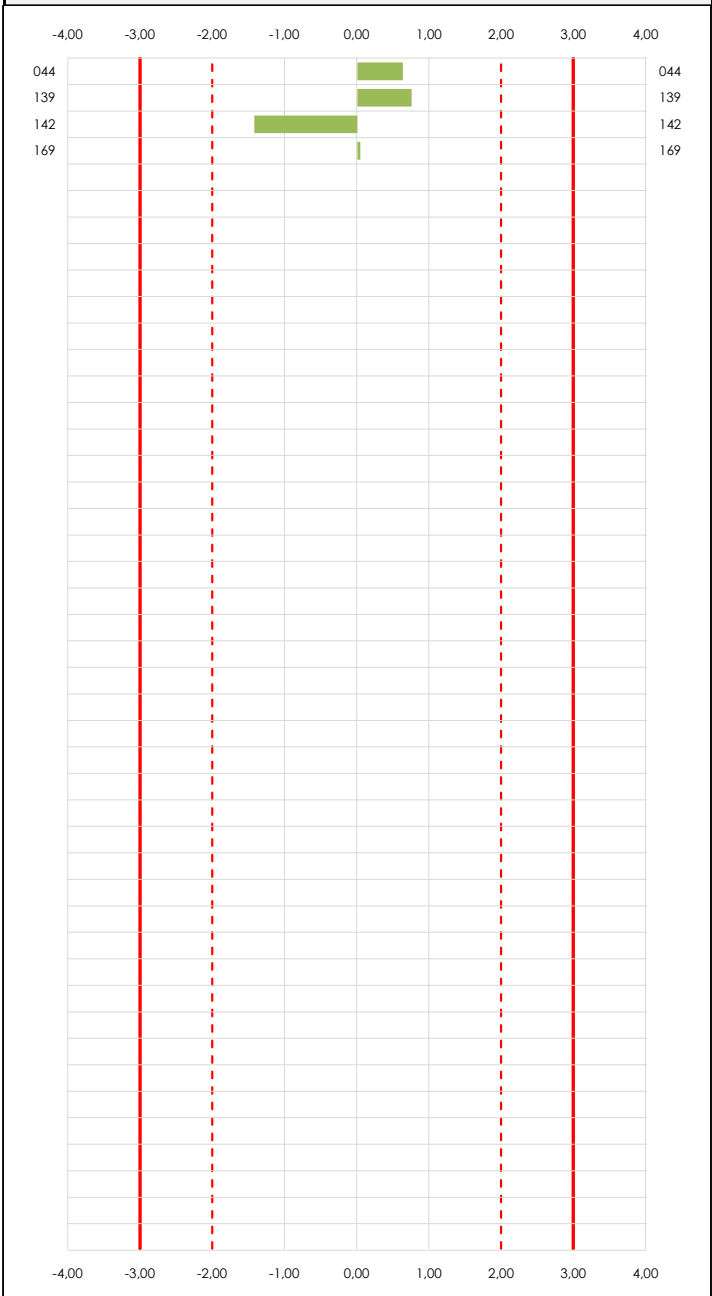

Laboratorio (--- ; eje Y) vs valores Z-Score "Int impactos estand fr400 hz" (--- ; eje X)

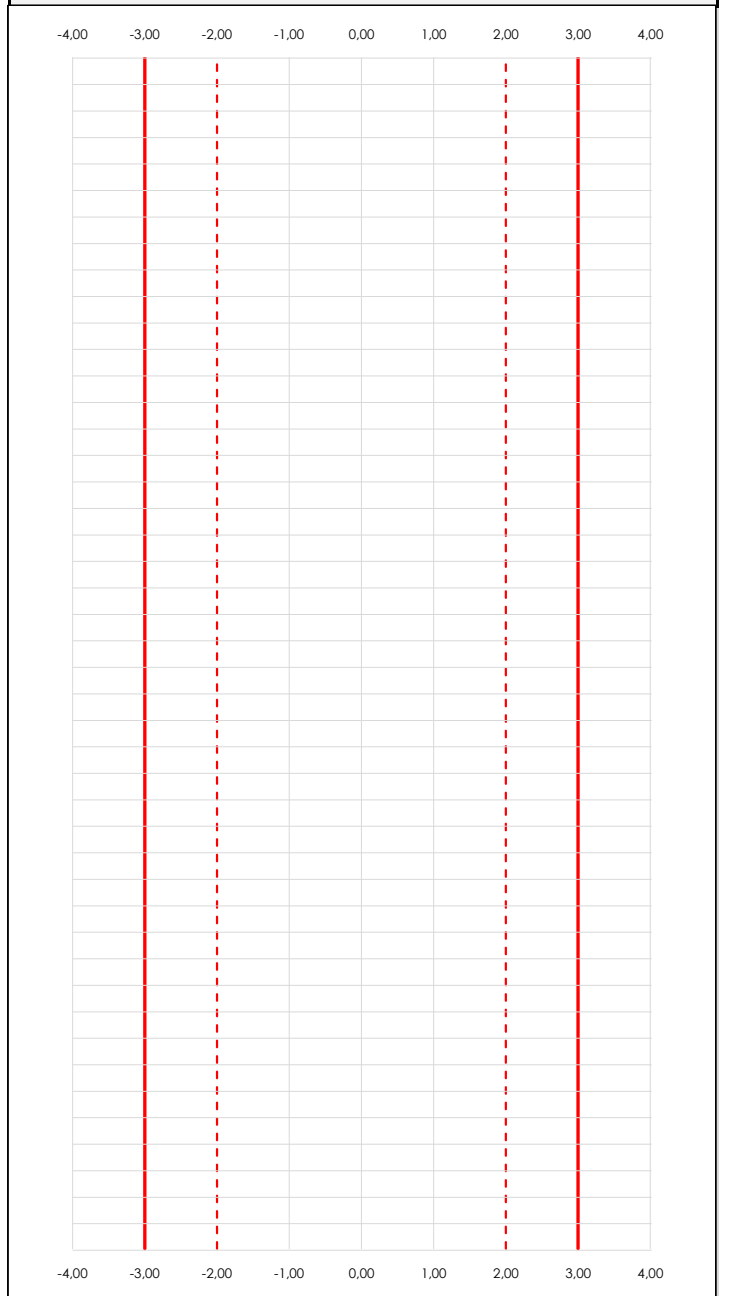

ANÁLISIS GRÁFICO Z-SCORE

Diagrama Z-Score para los resultados aportados por los laboratorios. Estos se considerarán satisfactorios (S) si el valor absoluto del Z-Score es menor o igual a 2 unidades, dudoso si está comprendido entre 2 y 3 unidades e insatisfactorio si es mayor o igual a 3 unidades.

Los resultados satisfactorios quedan reflejados entre las dos líneas rojas discontinuas, líneas de referencia en la evaluación Z-Score.

CICE
Comité de infraestructuras para la
Calidad de la Edificación

SACE
Subcomisión Administrativa para la
Calidad de la Edificación



LNT IMPACTOS ESTAND FR400 HZ (db)

Análisis D. Estudios post-estadísticos

Apartado D.3. Diagramas Box-Plot o de Caja y Bigotes

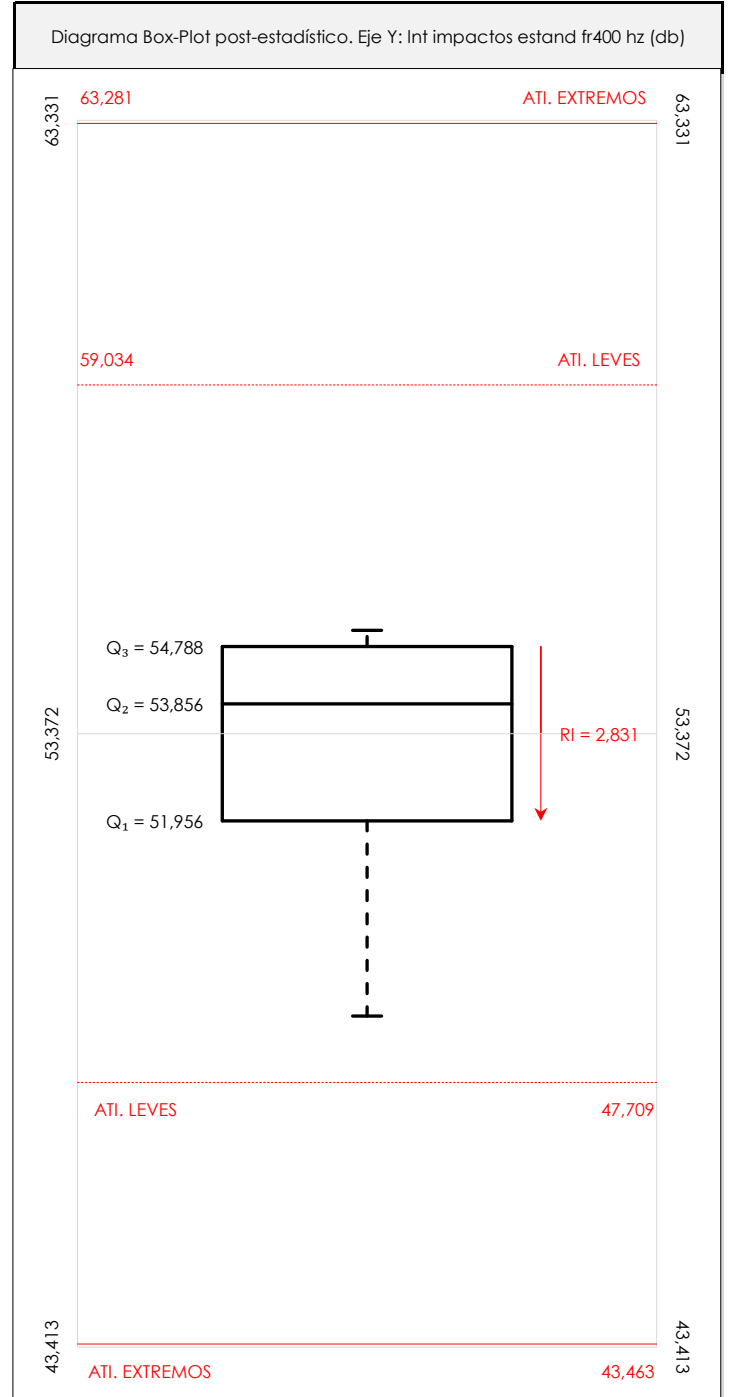
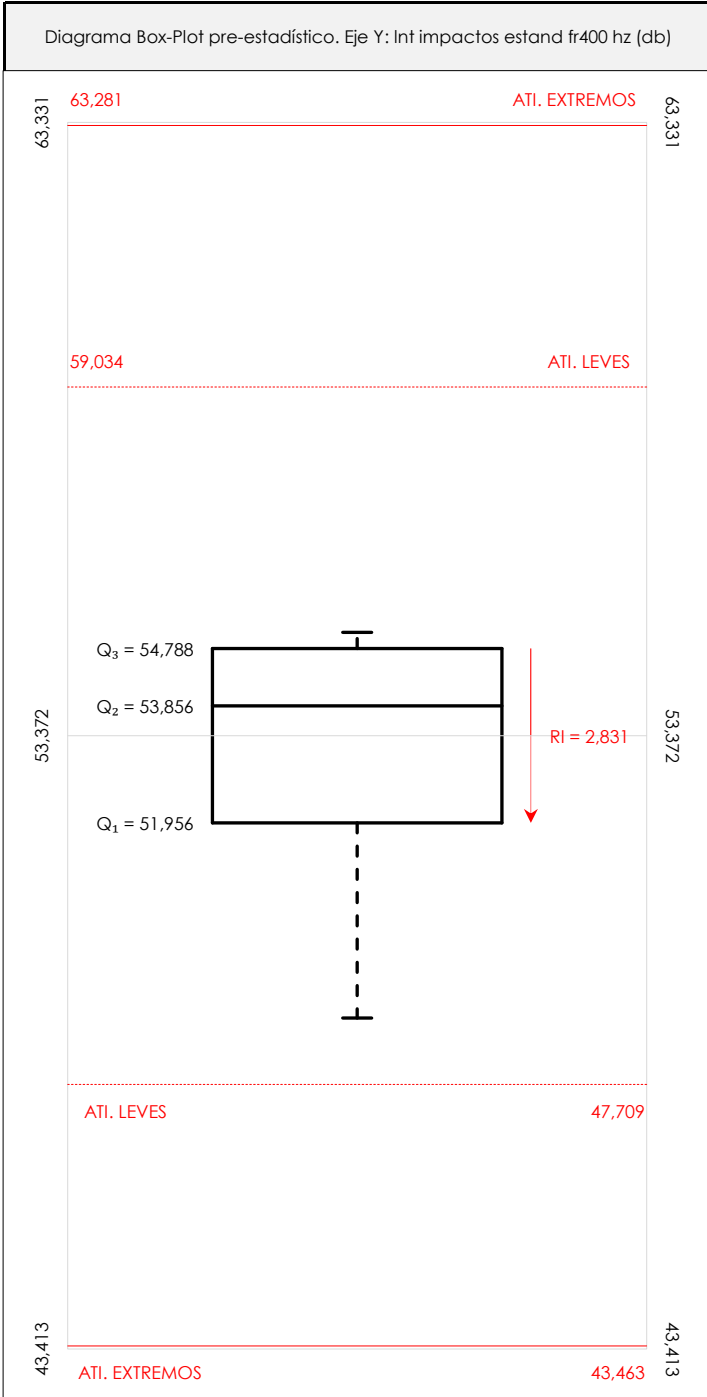

ANALISIS GRAFICO DE CAJA Y BIGOTES (ANTES Y DESPUES DE ANALISIS ESTADISTICO)

Diagramas de caja y bigotes (Box Plot) de las medias aritméticas de los resultados aportados por los laboratorios antes (diagrama de la izquierda. Este incluye valores aberrantes y anómalos) y después (diagrama de la derecha). No incluye los valores descartados a lo largo del estudio de análisis estadístico. En ambos se han representado: el primer cuartil (Q₁ ; 25% de los datos), el segundo cuartil o la mediana (Q₂ ; 50% de los datos), el tercer cuartil (Q₃ ; 75% de los datos), el rango intercuartílico (RI ; cuartil tres menos cuartil uno) y los límites de valores atípicos leves (f₃ y f₁ para el máximo y mínimo respectivamente ; líneas discontinuas de color rojo) y extremos (f₃⁺ y f₁⁺ para el máximo y mínimo respectivamente ; líneas continuas de color rojo).

CICEComité de infraestructuras para la
Calidad de la Edificación**SACE**Subcomisión Administrativa para la
Calidad de la Edificación**LNT IMPACTOS ESTAND FR400 HZ (db)****Conclusiones**

Determinación de la repetibilidad y reproducibilidad

El análisis estadístico EILA21 para el ensayo "LNT IMPACTOS ESTAND FR400 HZ", ha contado con la participación de un total de 4 laboratorios, debiendo haber aportado cada uno de ellos, un total de 8 determinaciones individuales además de su valor medio.

Tras analizar los resultados podemos concluir que, para cumplir con los criterios estadísticos establecidos en el informe, un total de 0 laboratorios han sido apartados de la evaluación final: 0 en el Análisis Pre-Estadístico (por no cumplir el criterio de validación y/o el procedimiento de ejecución recogido en la norma de ensayo) y 0 en el Análisis Estadístico (por resultar anómalos o aberrantes en las técnicas gráficas de consistencia de Mandel y en los ensayos de detección de resultados numéricos de Cochran y Grubbs), al cabo de 1 iteraciones.

De cada uno de los análisis (pre-estadístico y estadístico), se obtienen las siguientes tablas:

TIPO DE ANALISIS	PRE-ESTADISTICO					ESTADISTICO				
	MAX	MIN	MED	DSV T	CV	MAX	MIN	MED	DSV T	CV
Variables										
Valor Individual 1 (X_{i1} ; %)	54,70	51,10	53,25	1,73	0,03	54,70	51,10	53,25	1,73	0,03
Valor Individual 2 (X_{i2} ; %)	56,30	50,00	53,83	2,86	0,05	56,30	50,00	53,83	2,86	0,05
Valor Individual 3 (X_{i3} ; %)	56,30	48,90	53,28	3,24	0,06	56,30	48,90	53,28	3,24	0,06
Valor Individual 4 (X_{i4} ; %)	56,20	50,00	53,80	2,66	0,05	56,20	50,00	53,80	2,66	0,05
Valor Individual 5 (X_{i5} ; %)	54,60	49,00	52,70	2,52	0,05	54,60	49,00	52,70	2,52	0,05
Valor Individual 6 (X_{i6} ; %)	54,80	47,80	51,98	2,96	0,06	54,80	47,80	51,98	2,96	0,06
Valor Individual 7 (X_{i7} ; %)	54,20	45,60	51,40	3,94	0,08	54,20	45,60	51,40	3,94	0,08
Valor Individual 8 (X_{i8} ; %)	56,20	47,90	52,88	3,63	0,07	56,20	47,90	52,88	3,63	0,07
Valor Individual Promedio ($\bar{X}_{i_{ant}}$; %)	55,05	48,79	52,89	2,87	0,05	55,05	48,79	52,89	2,87	0,05
VARIABLES	S_f^2	r	S_L^2	S_R^2	R	S_f^2	r	S_L^2	S_R^2	R
Valor Calculado	1,415	3,297	8,086	9,500	8,544	1,415	3,297	8,086	9,500	8,544
Valor Referencia										

Asimismo, acompañando a éstas tablas y dependiendo del análisis que se esté llevando a cabo, se introducen los indicadores estadísticos "h y k" de Mandel y los valores críticos "C" de Cochran y " G_{sim} y G_{Dob} " de Grubbs, todos ellos adimensionales, obtenidos de las tablas 4, 5, 6 y 7 de la norma UNE 82009-2:1999 o mediante ecuación matemática, en función del número de laboratorios y del número de ensayos efectuados por cada uno de ellos:

TIPO DE ANALISIS	PRE-ESTADISTICO					ESTADISTICO				
	h	k	C	G_{sim}	G_{Dob}	h	k	C	G_{sim}	G_{Dob}
VARIABLES										
Nivel de Significación 1%	1,49	1,55	0,676	1,496	0,0000	1,49	1,55	0,676	1,496	0,0000
Nivel de Significación 5%	1,42	1,40	0,590	1,481	0,0002	1,42	1,40	0,590	1,481	0,0002

Con los resultados de los laboratorios, que tras los dos análisis estadísticos son evaluados por Z-Score, se han obtenido: 4 resultados satisfactorios, 0 resultados dudosos y 0 resultados insatisfactorios.

Respecto a los métodos para determinar la repetibilidad y la reproducibilidad de las mediciones se van a basar en la evaluación estadística recogida en la ISO 17025, sobre las dispersiones de los resultados individuales y su media, en forma de varianzas o desviaciones estándar, también conocida como ANOVA (siglas de analysis of variance).

abiendo que una varianza es la suma de cuadrados dividida por un número, que se llama grados de libertad, que depende del número de participantes menos 1, se puede decir que la imprecisión del ensayo se descompone en dos factores: uno de ellos genera la imprecisión mínima, presente en condiciones de repetibilidad (variabilidad intralaboratorio) y el otro la imprecisión adicional, obtenida en condiciones de reproducibilidad (variabilidad debida al cambio de laboratorio).

Las condiciones de repetibilidad de este ensayo son: mismo laborante, mismo laboratorio y mismo equipo de medición utilizado dentro de un período de tiempo corto. Por ende, las condiciones de reproducibilidad para la misma muestra y ensayo, cambian en: el laborante, el laboratorio, el equipo y las condiciones de uso y tiempo.

CICE

Comité de infraestructuras para la
Calidad de la Edificación

SACE

Subcomisión Administrativa para la
Calidad de la Edificación



CSIC

CONSEJO SUPERIOR DE INVESTIGACIONES CIENTÍFICAS

INSTITU
TO
EDUAR
DO
TOR
ROJA

INFORME DE ENSAYO MATERIALES

LNT IMPACTOS ESTAND FR500 HZ

CICEComité de infraestructuras para la
Calidad de la Edificación**SACE**Subcomisión Administrativa para la
Calidad de la Edificación**LNT IMPACTOS ESTAND FR500 HZ (db)****Introducción**

Criterios de análisis establecidos

El procedimiento llevado a cabo para analizar los resultados del ensayo "Int impactos estand fr500 hz", está basado en los protocolos EILA21 y las normas UNE 82009-2:1999 y UNE-EN ISO/IEC 17043:2010 y es, para cada laboratorio, el que sigue:

01. Análisis A: Estudio pre-estadístico. Antes de comenzar con los cálculos matemáticos, los datos son minuciosamente analizados para determinar si deben ser incluidos (✓) o descartados (X) en función, de si cumplen o no, con unos criterios mínimos previamente establecidos y que pueden afectar a los resultados, tales como:

- A. No cumplir con el criterio de validación de la norma de ensayo, en caso de existir éste.
- B. No haber realizado el ensayo conforme a la norma de estudio, sin justificar los motivos por los cuales se ha hecho.
- C. No haber cumplido con las especificaciones particulares del ensayo descritas en los protocolos (pueden incluir aportar algún dato adicional no especificado en la norma).
- D. No haber especificado la fecha de verificación y/o de calibración de los equipos utilizados durante el ensayo (los resultados pueden verse afectados).
- E. No haber aportado, como mínimo, el resultado de dos determinaciones puesto que la desviación típica inter-laboratorio se ve afectada notablemente por ello.
- F. Expresiones erróneas de los resultados que no pudieran explicarse o no tuvieran sentido.
- G. No haber completado total y correctamente las hojas de ensayo, pues es posible que falte información para analizar parámetros importantes o que ayuden a explicar datos incorrectos.
- H. Cualquier otra incidencia o desviación de los resultados que afecte al conjunto de los datos analizados.

02. Análisis B: Mandel, Cochran y Grubbs. Los resultados aportados por los laboratorios que hayan superado el paso anterior, se verán sometidos al análisis estadístico compuesto por los métodos de Mandel, Cochran y Grubbs. Los criterios de análisis que se han seguido para considerar los resultados como aptos (✓) o no aptos (X) por éste procedimiento son:

- A. Para cada laboratorio se llevan a cabo los cálculos necesarios para determinar los estadísticos "h y k" de Mandel, "C" de Cochran y "GSimp y GDob" de Grubbs, pudiendo salir un resultado correcto (X sobre fondo blanco), anómalo (X* sobre fondo rosa) o aberrante (X** sobre fondo morado), para todos o cada uno de ellos.
- B. Un laboratorio será considerado como apto, si el binomio Mandel-Cochran y el método de Grubbs no demuestran la presencia de resultados anómalos o aberrantes en comparación con los del resto de participantes. En caso contrario, el laboratorio afectado será excluido y por ende no tenido en cuenta para someterlo al análisis Z-Score.
- C. Binomio Mandel-Cochran. Si el ensayo de Mandel justifica para algún laboratorio (en cualquiera de sus estadísticos) la presencia de un valor anómalo o aberrante, antes de considerarlo como no apto se analiza el parámetro de Cochran. En caso de que éste último sea correcto, los resultados del laboratorio se considerarán aceptables. En caso contrario, el laboratorio será descartado.
- D. Método de Grubbs. Si el ensayo de Grubbs Simple demuestra que los resultados de alguno de los laboratorios son aberrantes o anómalos, finaliza el análisis y el laboratorio en cuestión deberá ser excluido. En caso de que éste método no demuestre la existencia de algún valor extraño, se lleva a cabo entonces el ensayo de Grubbs Doble aplicando los mismos criterios que para el método simple.

03. Análisis C: Evaluación Z-Score. La totalidad de los laboratorios que hayan superado el "Análisis B" serán estudiados por éste método. En él, se determina si los parámetros Z-Score obtenidos para cada participante son satisfactorios (S), dudosos (D) o insatisfactorios (I), en función de que estén o no dentro de unos límites críticos establecidos.

04. Análisis D: Estudio post-estadístico. Una vez superados los tres análisis anteriores, haremos un último barrido de los datos para ver como quedan los resultados de los laboratorios implicados mediante los diagramas "Box-Plot" o de caja y bigotes antes y después de llevar a cabo los descartes.



LNT IMPACTOS ESTAND FR500 HZ (db)

Análisis A. Estudio pre-estadístico

Apartado A.1. Gráficos de dispersión de valores medios

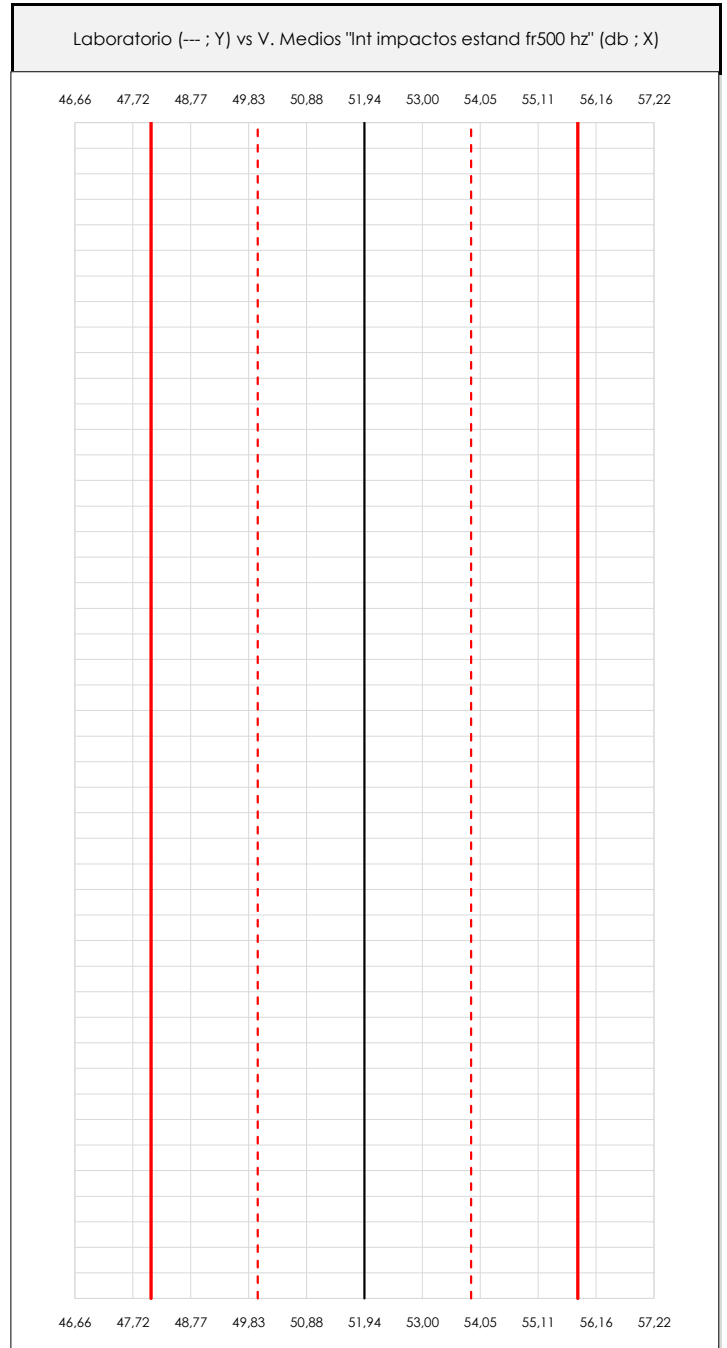
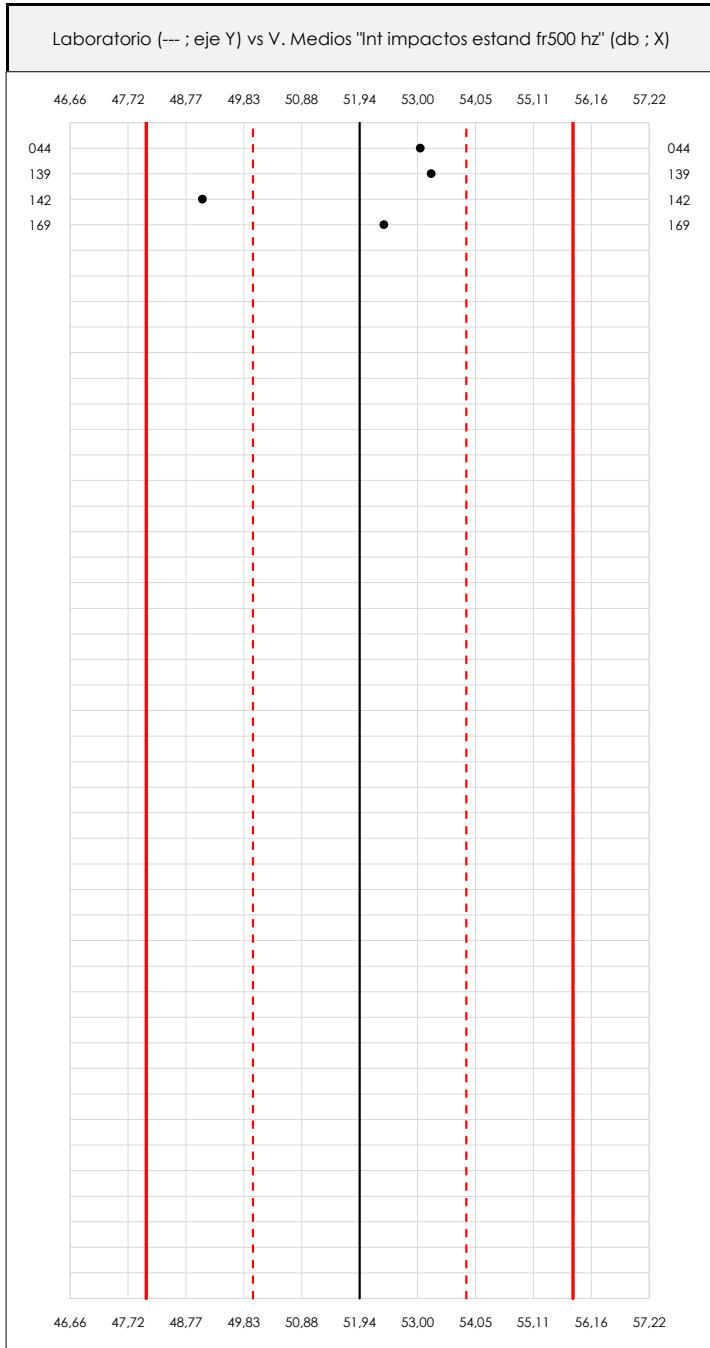

ANÁLISIS GRÁFICO DE DISPERSIÓN MEDIA (ANTES DE ANÁLISIS ESTADÍSTICO)

Dispersión de las medias aritméticas intra-laboratorios respecto de la media aritmética inter-laboratorios (51,94 ; línea negra de trazo continuo), la media aritmética inter-laboratorios más/menos la desviación típica (53,89/49,99 ; líneas rojas de trazo punteado) y la media aritmética inter-laboratorios más/menos el doble de la desviación típica (55,83/48,05 ; líneas rojas de trazo continuo).

En el eje Y (adimensional) quedan reflejados los códigos de los laboratorios participantes y en el eje X (las unidades son las mismas que las del ensayo que se está analizando) las medias aritméticas intra-laboratorios representadas por punto de color negro.



LNT IMPACTOS ESTAND FR500 HZ (db)

Análisis A. Estudio pre-estadístico

Apartado A.2. Gráficos de dispersión de valores individuales

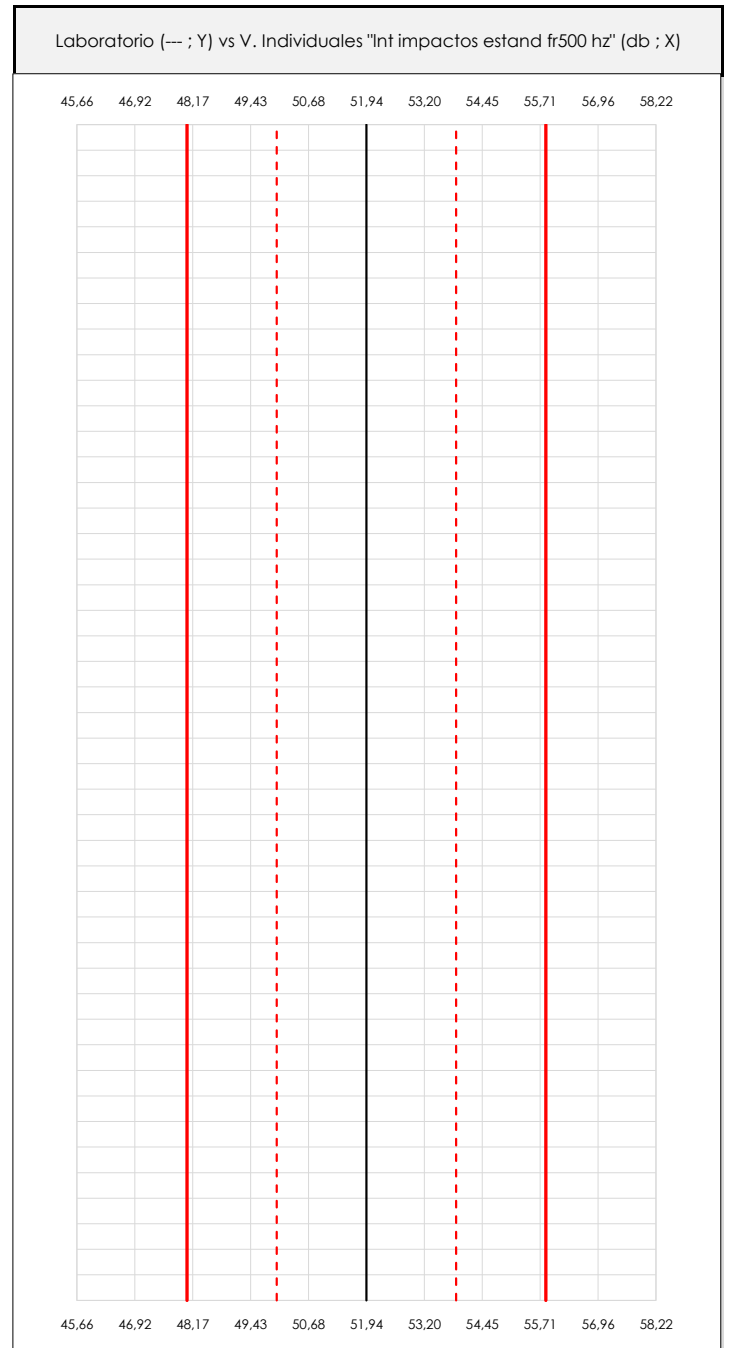
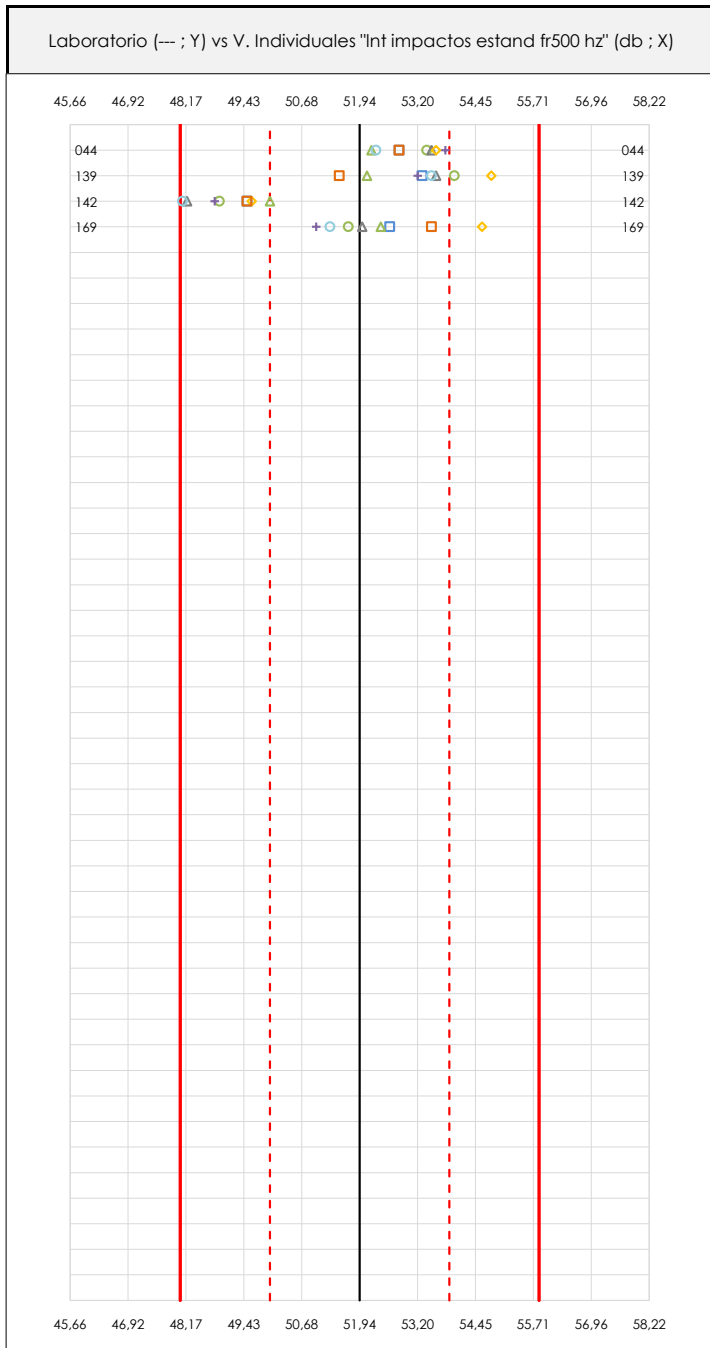

ANÁLISIS GRÁFICOS DE DISPERSIÓN INDIVIDUAL (ANTES DE ANÁLISIS ESTADÍSTICO)

Dispersión de los valores individuales respecto de la media aritmética inter-laboratorios (51,94 ; línea negra de trazo continuo), la media aritmética inter-laboratorios más/menos la desviación típica (53,89/49,99 ; líneas rojas de trazo punteado) y la media aritmética inter-laboratorios más/menos el doble de la desviación típica (55,83/48,05 ; líneas rojas de trazo continuo).

En el eje Y (adimensional) queda reflejado el código del laboratorio participante y en el eje X (las unidades son las de los resultados del ensayo que se está analizando) los resultados individuales.

CICE
Comité de infraestructuras para la
Calidad de la Edificación

SACE
Subcomisión Administrativa para la
Calidad de la Edificación



LNT IMPACTOS ESTAND FR500 HZ (db)

Análisis A. Estudio pre-estadístico

Apartado A.3. Determinaciones matemáticas

Code	Lab	X_{i1}	X_{i2}	X_{i3}	X_{i4}	X_{i5}	X_{i6}	X_{i7}	X_{i8}	$\bar{X}_{i\text{arit}}$	S_{Li}	$D_{i\text{arit}}\%$	Pasa A	Observaciones
Z01	044	52,800	53,400	53,500	53,600	53,800	52,200	52,800	52,300	53,050	0,609	2,14	✓	
Z01	139	53,300	54,000	53,600	54,800	53,200	52,100	51,500	53,500	53,250	1,038	2,52	✓	
Z01	142	49,500	48,900	48,200	49,600	48,800	50,000	49,500	48,100	49,075	0,688	-5,52	✓	
Z01	169	52,600	51,700	52,000	54,600	51,000	52,400	53,500	51,300	52,388	1,190	0,86	✓	

NOTAS:

- ⁰¹ " X_{ij} con $j = 1, 2, 3, 4, 5, 6, 7, 8$ " es cada uno de los resultados individuales aportados por cada laboratorio, " $\bar{X}_{i\text{arit}}$ " es la media aritmética intralaboratorio calculada sin redondear.
- ⁰² " S_{Li} " es la desviación típica intralaboratorios y " $D_{i\text{arit}}\%$ " la desviación, en porcentaje, de la media aritmética intralaboratorios calculada respecto de la media aritmética interlaboratorios.
- ⁰³ Los resultados aportados por los laboratorios podrán ser descartados (X) si no cumplen con los criterios establecidos en el protocolo EILA o si no han realizado el ensayo conforme a norma.
- ⁰⁴ El código colorimétrico empleado para las celdas es: [máximo] [mínimo]

CICE
Comité de infraestructuras para la
Calidad de la Edificación

SACE
Subcomisión Administrativa para la
Calidad de la Edificación



LNT IMPACTOS ESTAND FR500 HZ (db)

Análisis B. Mandel, Cochran y Grubbs

Apartado B.1. Gráfico de consistencia inter-laboratorios "h" de Mandel

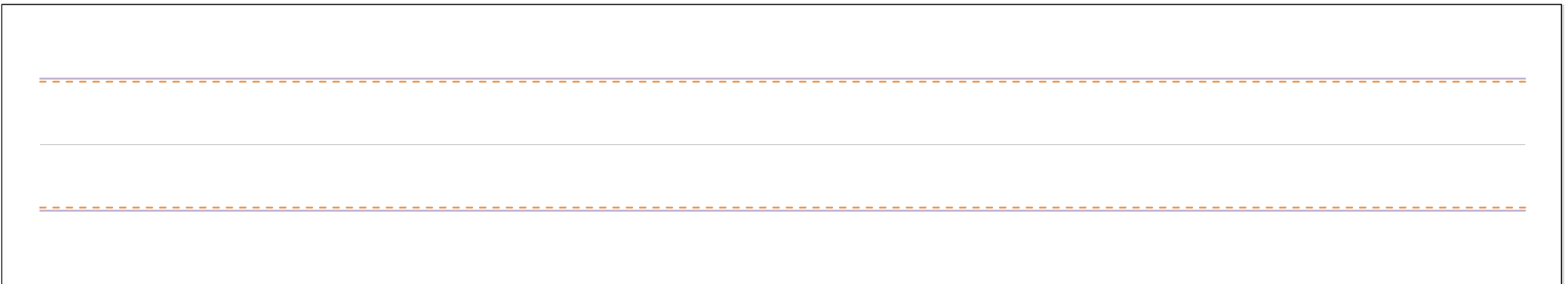

ANÁLISIS GRÁFICO DE CONSISTENCIA INTRA-LABORATORIOS

Análisis gráfico de consistencia intra-laboratorios "k" de Mandel. En él se representan las medias aritméticas intra-laboratorios y los indicadores estadísticos para un 1% y un 5% de significación (valores obtenidos de la tabla 6 norma UNE 82009-2:1999 o mediante ecuación matemática, en función del número de laboratorios participantes y el número de ensayos efectuados).

Las líneas continuas de color morado (indicador estadístico para un 1% de significación) marca el límite a partir del cual un valor es considerado aberrante y las discontinuas de de color rosaceo (indicador estadístico para un 5% de significación), cuando es considerado anómalo. Una equis de color rojo (X) sobre el eje cero indica que el laboratorio ha sido descartado.

CICE
Comité de infraestructuras para la
Calidad de la Edificación

SACE
Subcomisión Administrativa para la
Calidad de la Edificación



LNT IMPACTOS ESTAND FR500 HZ (db)

Análisis B. Mandel, Cochran y Grubbs

Apartado B.2. Gráfico de consistencia intra-laboratorios "k" de Mandel

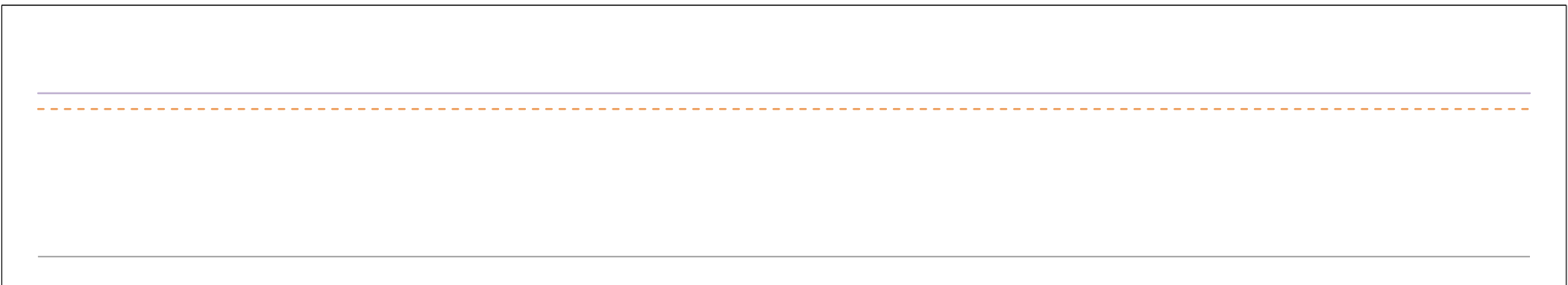
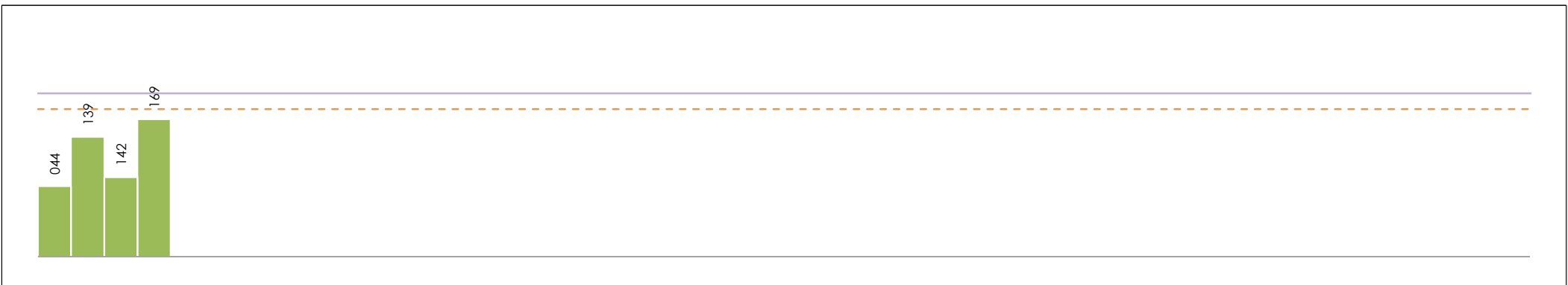

ANÁLISIS GRÁFICO DE CONSISTENCIA INTRA-LABORATORIOS

Análisis gráfico de consistencia intra-laboratorios "k" de Mandel. En él se representan las medias aritméticas intra-laboratorios y los indicadores estadísticos para un 1% y un 5% de significación (valores obtenidos de la tabla 6 norma UNE 82009-2:1999 o mediante ecuación matemática, en función del número de laboratorios participantes y el número de ensayos efectuados).

Las líneas continuas de color morado (indicador estadístico para un 1% de significación) marca el límite a partir del cual un valor es considerado aberrante y las discontinuas de de color rosaceo (indicador estadístico para un 5% de significación), cuando es considerado anómalo. Una equis de color rojo (X) sobre el eje cero indica que el laboratorio ha sido descartado.

CICE
Comité de infraestructuras para la
Calidad de la Edificación

SACE
Subcomisión Administrativa para la
Calidad de la Edificación



LNT IMPACTOS ESTAND FR500 HZ (db)

Análisis B. Mandel, Cochran y Grubbs

Apartado B.3. Determinaciones matemáticas

Code	Lab	X _{i1}	X _{i2}	X _{i3}	X _{i4}	X _{i5}	X _{i6}	X _{i7}	X _{i8}	$\bar{X}_{i\text{crit}}$	S _{Li}	D _{i crit} %	h _i	k _i	C _i	G _{Sim Inf}	G _{Sim Sup}	G _{Dob Inf}	G _{Dob Sup}	Pasa B	
Z01	044	52,800	53,400	53,500	53,600	53,800	52,200	52,800	52,300	53,050	0,609	2,14	0,57	0,67						0,4831	✓
Z01	139	53,300	54,000	53,600	54,800	53,200	52,100	51,500	53,500	53,250	1,038	2,52	0,67	1,14			0,673			0,4831	✓
Z01	142	49,500	48,900	48,200	49,600	48,800	50,000	49,500	48,100	49,075	0,688	-5,52	-1,47*	0,75	0,424	1,473			0,0018		✓
Z01	169	52,600	51,700	52,000	54,600	51,000	52,400	53,500	51,300	52,388	1,190	0,86	0,23	1,30					0,0018		✓

NOTAS:

- ⁰¹ "X_{ij} con j = 1, 2, 3, 4, 5, 6, 7, 8" es cada uno de los resultados individuales aportados por cada laboratorio, " $\bar{X}_{i\text{crit}}$ " es la media aritmética intralaboratorio calculada sin redondear.
- ⁰² "S_{Li}" es la desviación típica intralaboratorios y "D_{i crit} %" la desviación, en porcentaje, de la media aritmética intralaboratorios calculada respecto de la media aritmética interlaboratorios.
- ⁰³ "h_i y k_i", "C_i", "G_{Sim} y G_{Dob}" hacen referencia a los estadísticos de Mandel, Cochran y Grubbs, respectivamente, obtenidos para cada laboratorio en función de los resultados aportados.
- ⁰⁴ El código colorimétrico empleado para las celdas es:

[aberrante]	[anómalo]	[máximo]	[mínimo]
-------------	-----------	----------	----------

CICE
Comité de infraestructuras para la
Calidad de la Edificación

SACE
Subcomisión Administrativa para la
Calidad de la Edificación



LNT IMPACTOS ESTAND FR500 HZ (db)

Análisis C. Evaluación Z-Score

Apartado C.1. Análisis gráfico Altman Z-Score

Laboratorio (--- ; eje Y) vs valores Z-Score "Int impactos estand fr500 hz" (--- ; eje X)

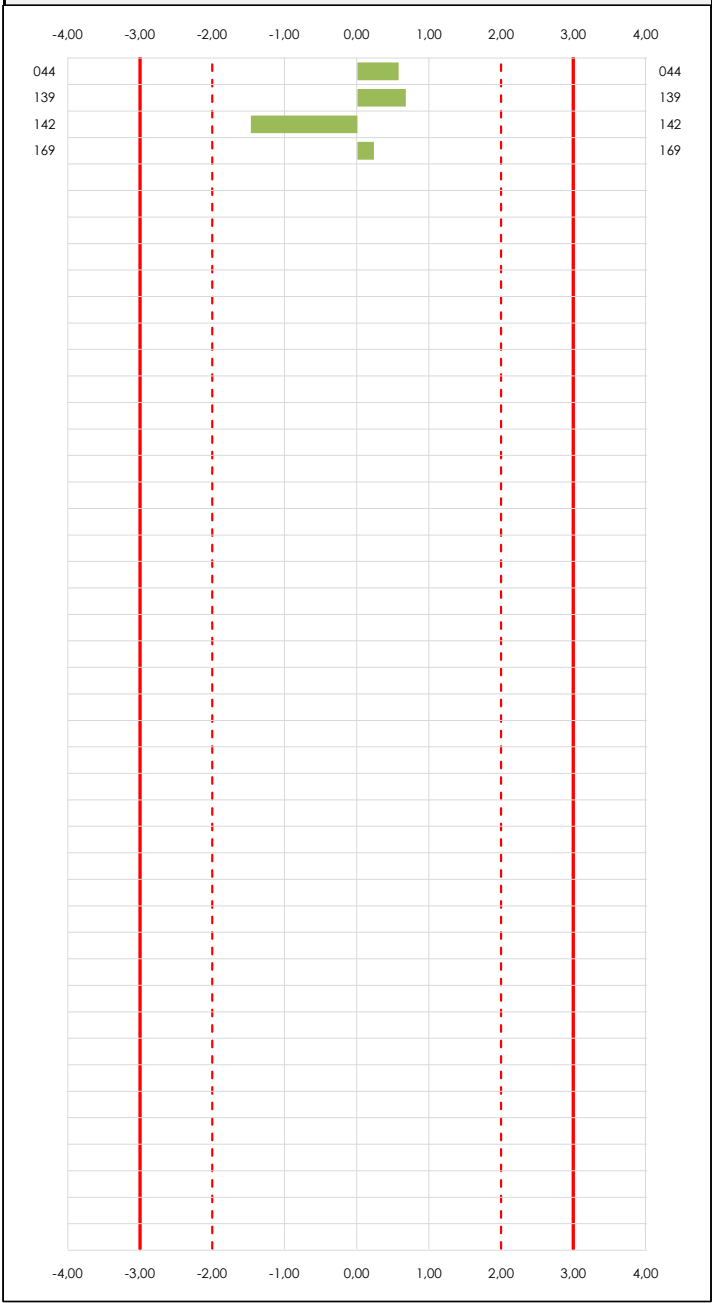

Laboratorio (--- ; eje Y) vs valores Z-Score "Int impactos estand fr500 hz" (--- ; eje X)

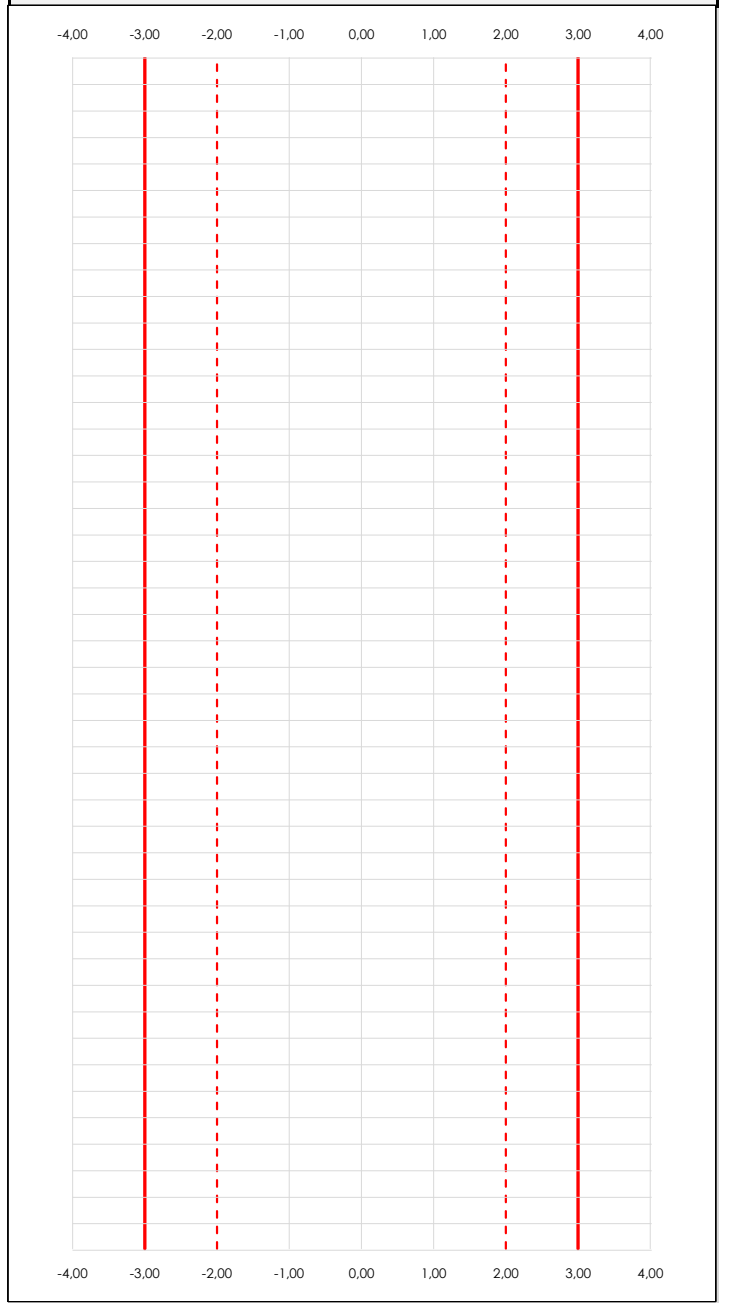

ANALISIS GRAFICO Z-SCORE

Diagrama Z-Score para los resultados aportados por los laboratorios. Estos se considerarán satisfactorios (S) si el valor absoluto del Z-Score es menor o igual a 2 unidades, dudoso si está comprendido entre 2 y 3 unidades e insatisfactorio si es mayor o igual a 3 unidades.

Los resultados satisfactorios quedan reflejados entre las dos líneas rojas discontinuas, líneas de referencia en la evaluación Z-Score.

CICE
Comité de infraestructuras para la
Calidad de la Edificación

SACE
Subcomisión Administrativa para la
Calidad de la Edificación



LNT IMPACTOS ESTAND FR500 HZ (db)

Análisis C. Evaluación Z-Score

Apartado C.2. Determinaciones matemáticas

Code	Lab	X _{i1}	X _{i2}	X _{i3}	X _{i4}	X _{i5}	X _{i6}	X _{i7}	X _{i8}	$\bar{X}_{i\text{arit}}$	S _{Li}	D _{iarit} %	Pasa A	Pasa B	Total	Causa	Iteración	Z-Score	Evalua
Z01	044	52,800	53,400	53,500	53,600	53,800	52,200	52,800	52,300	53,050	0,609	2,14	✓	✓	✓			0,570	S
Z01	139	53,300	54,000	53,600	54,800	53,200	52,100	51,500	53,500	53,250	1,038	2,52	✓	✓	✓			0,673	S
Z01	142	49,500	48,900	48,200	49,600	48,800	50,000	49,500	48,100	49,075	0,688	-5,52	✓	✓	✓			-1,473	S
Z01	169	52,600	51,700	52,000	54,600	51,000	52,400	53,500	51,300	52,388	1,190	0,86	✓	✓	✓			0,230	S

NOTAS:

⁰¹ "X_{ij} con j = 1, 2, 3, 4, 5, 6, 7, 8" es cada uno de los resultados individuales aportados por cada laboratorio, " $\bar{X}_{i\text{arit}}$ " es la media aritmética intralaboratorio calculada sin redondear.
⁰² "S_{Li}" es la desviación típica intralaboratorios y "D_{iarit}%" la desviación, en porcentaje, de la media aritmética intralaboratorios calculada respecto de la media aritmética interlaboratorios.
⁰³ La evaluación Z-Score (ZS) será considerada de tipo: [Satisfactorio (S) - si | ZS | ≤ 2] [Dudoso (D) - si 2 < | ZS | ≤ 3] [Insatisfactorio (I) - si | ZS | > 3].
⁰⁴ El código colorimétrico empleado para las celdas es: [dudoso] [insatisfactorio]

CICEComité de infraestructuras para la
Calidad de la Edificación**SACE**Subcomisión Administrativa para la
Calidad de la Edificación**LNT IMPACTOS ESTAND FR500 HZ (db)****Análisis D. Estudios post-estadísticos**

Apartado D.3. Diagramas Box-Plot o de Caja y Bigotes

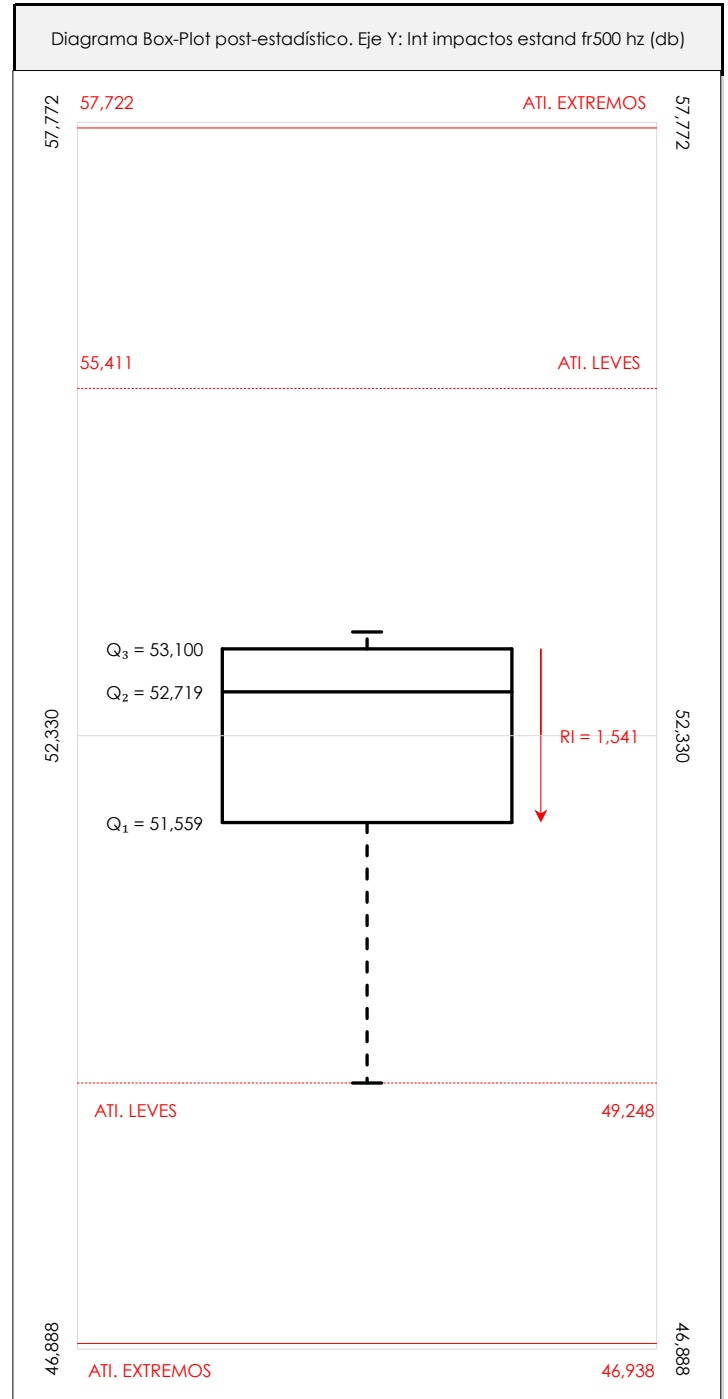
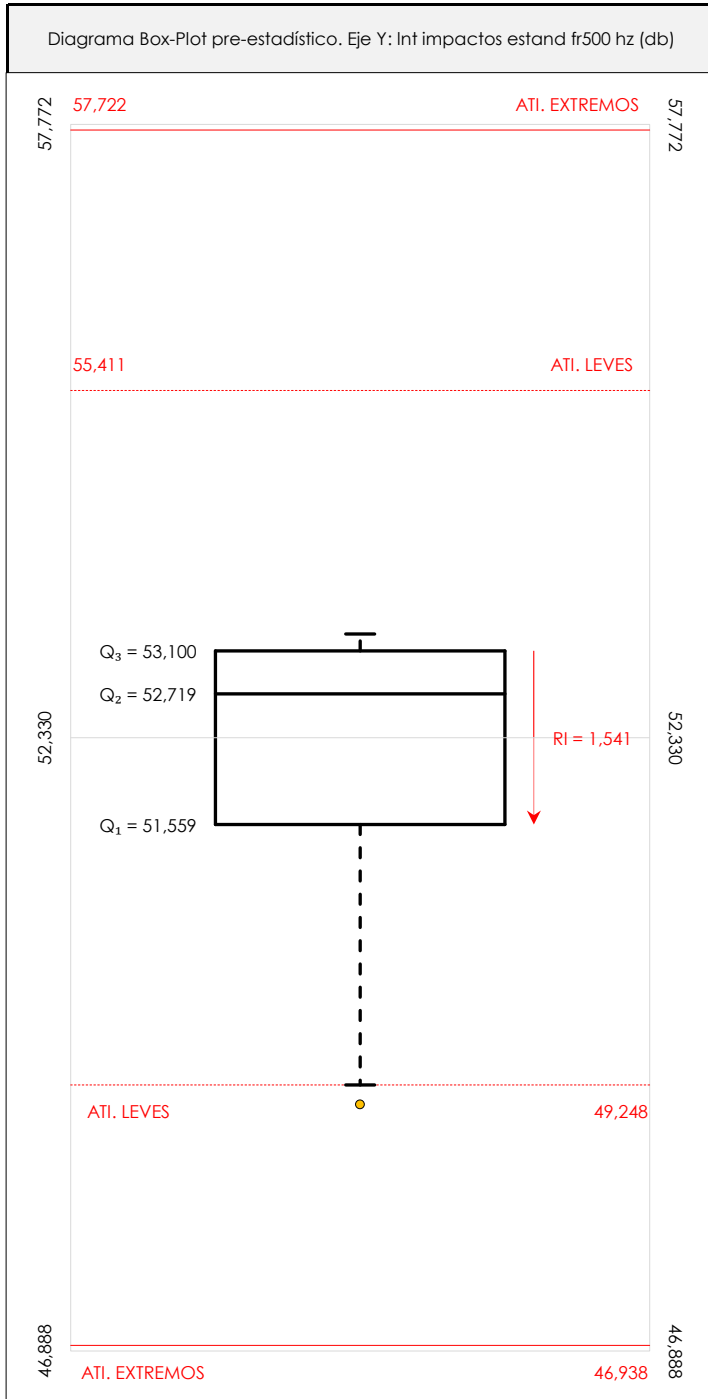
**ANÁLISIS GRÁFICO DE CAJA Y BIGOTES (ANTES Y DESPUÉS DE ANÁLISIS ESTADÍSTICO)**

Diagramas de caja y bigotes (Box Plot) de las medias aritméticas de los resultados aportados por los laboratorios antes (diagrama de la izquierda. Este incluye valores aberrantes y anómalos) y después (diagrama de la derecha). No incluye los valores descartados a lo largo del estudio de análisis estadístico.

En ambos se han representado: el primer cuartil (Q₁ ; 25% de los datos), el segundo cuartil o la mediana (Q₂ ; 50% de los datos), el tercer cuartil (Q₃ ; 75% de los datos), el rango intercuartílico (RI ; cuartil tres menos cuartil uno) y los límites de valores atípicos leves (f₃ y f₁ para el máximo y mínimo respectivamente ; líneas discontinuas de color rojo) y extremos (f₃⁺ y f₁⁺ para el máximo y mínimo respectivamente ; líneas continuas de color rojo).

CICEComité de infraestructuras para la
Calidad de la Edificación**SACE**Subcomisión Administrativa para la
Calidad de la Edificación**LNT IMPACTOS ESTAND FR500 HZ (db)****Conclusiones**

Determinación de la repetibilidad y reproducibilidad

El análisis estadístico EILA21 para el ensayo "LNT IMPACTOS ESTAND FR500 HZ", ha contado con la participación de un total de 4 laboratorios, debiendo haber aportado cada uno de ellos, un total de 8 determinaciones individuales además de su valor medio.

Tras analizar los resultados podemos concluir que, para cumplir con los criterios estadísticos establecidos en el informe, un total de 0 laboratorios han sido apartados de la evaluación final: 0 en el Análisis Pre-Estadístico (por no cumplir el criterio de validación y/o el procedimiento de ejecución recogido en la norma de ensayo) y 0 en el Análisis Estadístico (por resultar anómalos o aberrantes en las técnicas gráficas de consistencia de Mandel y en los ensayos de detección de resultados numéricos de Cochran y Grubbs), al cabo de 1 iteraciones.

De cada uno de los análisis (pre-estadístico y estadístico), se obtienen las siguientes tablas:

TIPO DE ANALISIS	PRE-ESTADISTICO					ESTADISTICO				
	MAX	MIN	MED	DSV T	CV	MAX	MIN	MED	DSV T	CV
Variables										
Valor Individual 1 (X_{i1} ; %)	53,30	49,50	52,05	1,73	0,03	53,30	49,50	52,05	1,73	0,03
Valor Individual 2 (X_{i2} ; %)	54,00	48,90	52,00	2,28	0,04	54,00	48,90	52,00	2,28	0,04
Valor Individual 3 (X_{i3} ; %)	53,60	48,20	51,83	2,53	0,05	53,60	48,20	51,83	2,53	0,05
Valor Individual 4 (X_{i4} ; %)	54,80	49,60	53,15	2,42	0,05	54,80	49,60	53,15	2,42	0,05
Valor Individual 5 (X_{i5} ; %)	53,80	48,80	51,70	2,28	0,04	53,80	48,80	51,70	2,28	0,04
Valor Individual 6 (X_{i6} ; %)	52,40	50,00	51,68	1,12	0,02	52,40	50,00	51,68	1,12	0,02
Valor Individual 7 (X_{i7} ; %)	53,50	49,50	51,83	1,76	0,03	53,50	49,50	51,83	1,76	0,03
Valor Individual 8 (X_{i8} ; %)	53,50	48,10	51,30	2,32	0,05	53,50	48,10	51,30	2,32	0,05
Valor Individual Promedio ($\bar{X}_{i\text{ant}}$; %)	53,25	49,08	51,94	1,95	0,04	53,25	49,08	51,94	1,95	0,04
VARIABLES	S_f^2	r	S_L^2	S_R^2	R	S_f^2	r	S_L^2	S_R^2	R
Valor Calculado	0,834	2,532	3,681	4,516	5,890	0,834	2,532	3,681	4,516	5,890
Valor Referencia										

Asimismo, acompañando a éstas tablas y dependiendo del análisis que se esté llevando a cabo, se introducen los indicadores estadísticos "h y k" de Mandel y los valores críticos "C" de Cochran y " G_{sim} y G_{Dob} " de Grubbs, todos ellos adimensionales, obtenidos de las tablas 4, 5, 6 y 7 de la norma UNE 82009-2:1999 o mediante ecuación matemática, en función del número de laboratorios y del número de ensayos efectuados por cada uno de ellos:

TIPO DE ANALISIS	PRE-ESTADISTICO					ESTADISTICO				
	h	k	C	G_{sim}	G_{Dob}	h	k	C	G_{sim}	G_{Dob}
VARIABLES										
Nivel de Significación 1%	1,49	1,55	0,676	1,496	0,0000	1,49	1,55	0,676	1,496	0,0000
Nivel de Significación 5%	1,42	1,40	0,590	1,481	0,0002	1,42	1,40	0,590	1,481	0,0002

Con los resultados de los laboratorios, que tras los dos análisis estadísticos son evaluados por Z-Score, se han obtenido: 4 resultados satisfactorios, 0 resultados dudosos y 0 resultados insatisfactorios.

Respecto a los métodos para determinar la repetibilidad y la reproducibilidad de las mediciones se van a basar en la evaluación estadística recogida en la ISO 17025, sobre las dispersiones de los resultados individuales y su media, en forma de varianzas o desviaciones estándar, también conocida como ANOVA (siglas de analysis of variance).

abiendo que una varianza es la suma de cuadrados dividida por un número, que se llama grados de libertad, que depende del número de participantes menos 1, se puede decir que la imprecisión del ensayo se descompone en dos factores: uno de ellos genera la imprecisión mínima, presente en condiciones de repetibilidad (variabilidad intralaboratorio) y el otro la imprecisión adicional, obtenida en condiciones de reproducibilidad (variabilidad debida al cambio de laboratorio).

Las condiciones de repetibilidad de este ensayo son: mismo laborante, mismo laboratorio y mismo equipo de medición utilizado dentro de un período de tiempo corto. Por ende, las condiciones de reproducibilidad para la misma muestra y ensayo, cambian en: el laborante, el laboratorio, el equipo y las condiciones de uso y tiempo.

CICE

Comité de infraestructuras para la
Calidad de la Edificación

SACE

Subcomisión Administrativa para la
Calidad de la Edificación



CSIC

CONSEJO SUPERIOR DE INVESTIGACIONES CIENTÍFICAS

INSTITU
TO
EDUAR
DO
TOR
ROJA

INFORME DE ENSAYO MATERIALES

LNT IMPACTOS ESTAND FR630 HZ

CICEComité de infraestructuras para la
Calidad de la Edificación**SACE**Subcomisión Administrativa para la
Calidad de la Edificación**LNT IMPACTOS ESTAND FR630 HZ (db)****Introducción**

Criterios de análisis establecidos

El procedimiento llevado a cabo para analizar los resultados del ensayo "Int impactos estand fr630 hz", está basado en los protocolos EILA21 y las normas UNE 82009-2:1999 y UNE-EN ISO/IEC 17043:2010 y es, para cada laboratorio, el que sigue:

01. Análisis A: Estudio pre-estadístico. Antes de comenzar con los cálculos matemáticos, los datos son minuciosamente analizados para determinar si deben ser incluidos (✓) o descartados (X) en función, de si cumplen o no, con unos criterios mínimos previamente establecidos y que pueden afectar a los resultados, tales como:

- A. No cumplir con el criterio de validación de la norma de ensayo, en caso de existir éste.
- B. No haber realizado el ensayo conforme a la norma de estudio, sin justificar los motivos por los cuales se ha hecho.
- C. No haber cumplido con las especificaciones particulares del ensayo descritas en los protocolos (pueden incluir aportar algún dato adicional no especificado en la norma).
- D. No haber especificado la fecha de verificación y/o de calibración de los equipos utilizados durante el ensayo (los resultados pueden verse afectados).
- E. No haber aportado, como mínimo, el resultado de dos determinaciones puesto que la desviación típica inter-laboratorio se ve afectada notablemente por ello.
- F. Expresiones erróneas de los resultados que no pudieran explicarse o no tuvieran sentido.
- G. No haber completado total y correctamente las hojas de ensayo, pues es posible que falte información para analizar parámetros importantes o que ayuden a explicar datos incorrectos.
- H. Cualquier otra incidencia o desviación de los resultados que afecte al conjunto de los datos analizados.

02. Análisis B: Mandel, Cochran y Grubbs. Los resultados aportados por los laboratorios que hayan superado el paso anterior, se verán sometidos al análisis estadístico compuesto por los métodos de Mandel, Cochran y Grubbs. Los criterios de análisis que se han seguido para considerar los resultados como aptos (✓) o no aptos (X) por éste procedimiento son:

- A. Para cada laboratorio se llevan a cabo los cálculos necesarios para determinar los estadísticos "h y k" de Mandel, "C" de Cochran y "GSimp y GDOB" de Grubbs, pudiendo salir un resultado correcto (X sobre fondo blanco), anómalo (X* sobre fondo rosa) o aberrante (X** sobre fondo morado), para todos o cada uno de ellos.
- B. Un laboratorio será considerado como apto, si el binomio Mandel-Cochran y el método de Grubbs no demuestran la presencia de resultados anómalos o aberrantes en comparación con los del resto de participantes. En caso contrario, el laboratorio afectado será excluido y por ende no tenido en cuenta para someterlo al análisis Z-Score.
- C. Binomio Mandel-Cochran. Si el ensayo de Mandel justifica para algún laboratorio (en cualquiera de sus estadísticos) la presencia de un valor anómalo o aberrante, antes de considerarlo como no apto se analiza el parámetro de Cochran. En caso de que éste último sea correcto, los resultados del laboratorio se considerarán aceptables. En caso contrario, el laboratorio será descartado.
- D. Método de Grubbs. Si el ensayo de Grubbs Simple demuestra que los resultados de alguno de los laboratorios son aberrantes o anómalos, finaliza el análisis y el laboratorio en cuestión deberá ser excluido. En caso de que éste método no demuestre la existencia de algún valor extraño, se lleva a cabo entonces el ensayo de Grubbs Doble aplicando los mismos criterios que para el método simple.

03. Análisis C: Evaluación Z-Score. La totalidad de los laboratorios que hayan superado el "Análisis B" serán estudiados por éste método. En él, se determina si los parámetros Z-Score obtenidos para cada participante son satisfactorios (S), dudosos (D) o insatisfactorios (I), en función de que estén o no dentro de unos límites críticos establecidos.

04. Análisis D: Estudio post-estadístico. Una vez superados los tres análisis anteriores, haremos un último barrido de los datos para ver como quedan los resultados de los laboratorios implicados mediante los diagramas "Box-Plot" o de caja y bigotes antes y después de llevar a cabo los descartes.



LNT IMPACTOS ESTAND FR630 HZ (db)

Análisis A. Estudio pre-estadístico

Apartado A.1. Gráficos de dispersión de valores medios

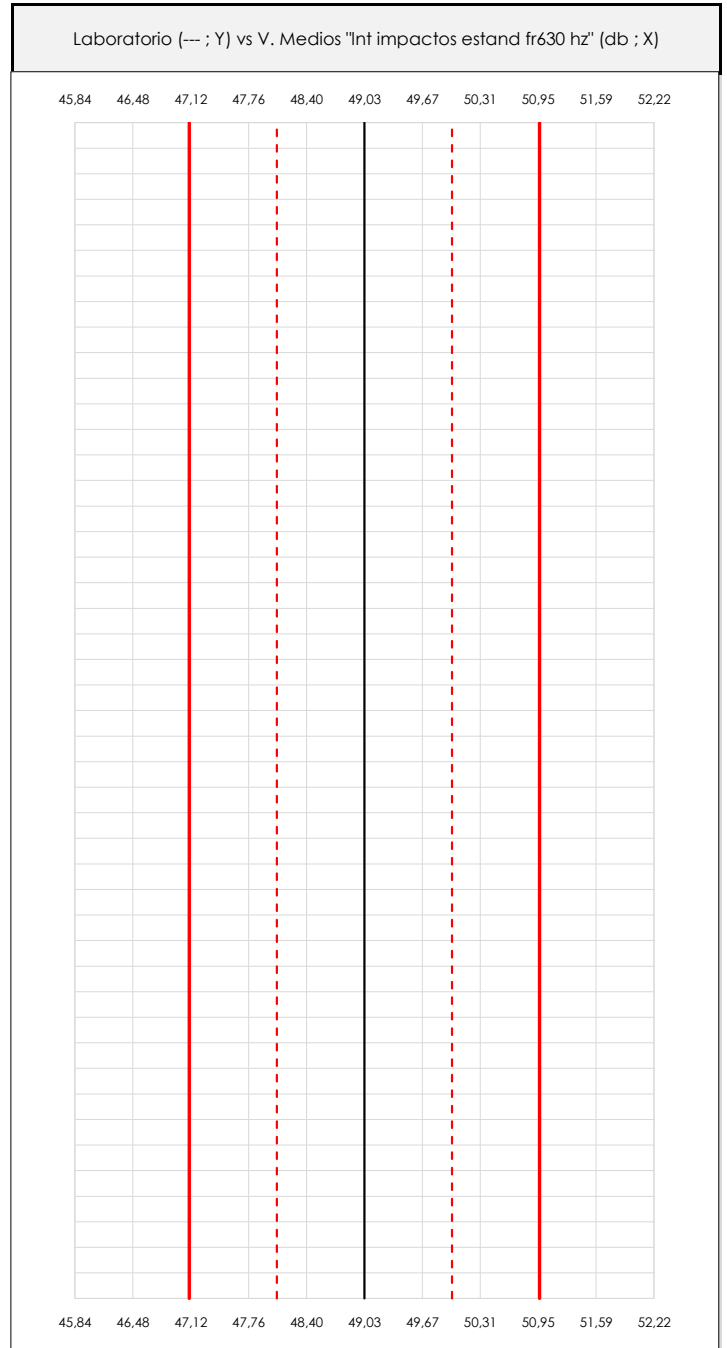
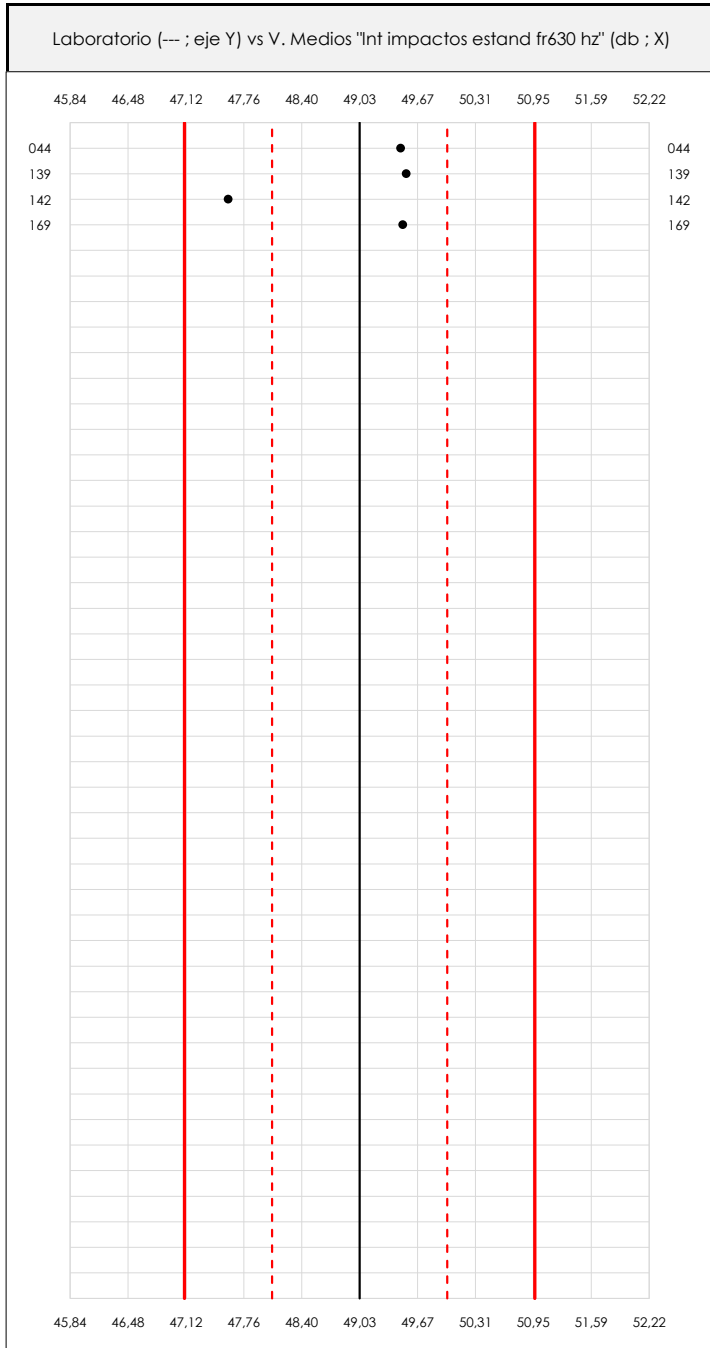

ANÁLISIS GRÁFICO DE DISPERSIÓN MEDIA (ANTES DE ANÁLISIS ESTADÍSTICO)

Dispersión de las medias aritméticas intra-laboratorios respecto de la media aritmética inter-laboratorios (49,03 ; línea negra de trazo continuo), la media aritmética inter-laboratorios más/menos la desviación típica (50,00/48,07 ; líneas rojas de trazo punteado) y la media aritmética inter-laboratorios más/menos el doble de la desviación típica (50,96/47,10 ; líneas rojas de trazo continuo).

En el eje Y (adimensional) quedan reflejados los códigos de los laboratorios participantes y en el eje X (las unidades son las mismas que las del ensayo que se está analizando) las medias aritméticas intra-laboratorios representadas por punto de color negro.

CICEComité de infraestructuras para la
Calidad de la Edificación**SACE**Subcomisión Administrativa para la
Calidad de la Edificación**LNT IMPACTOS ESTAND FR630 HZ (db)****Análisis A. Estudio pre-estadístico**

Apartado A.3. Determinaciones matemáticas

Code	Lab	X_{i1}	X_{i2}	X_{i3}	X_{i4}	X_{i5}	X_{i6}	X_{i7}	X_{i8}	$\bar{X}_{i\text{arit}}$	S_{Li}	$D_{i\text{arit}}\%$	Pasa A	Observaciones
Z01	044	48,900	49,800	48,600	50,400	50,900	50,000	48,800	48,500	49,488	0,908	0,92	✓	
Z01	139	49,700	51,400	49,500	49,600	51,000	49,000	47,100	49,100	49,550	1,313	1,05	✓	
Z01	142	46,100	46,700	46,900	48,000	46,100	48,200	50,000	48,700	47,588	1,378	-2,95	✓	
Z01	169	49,200	52,900	52,000	50,600	47,400	47,500	49,700	46,800	49,513	2,231	0,98	✓	

NOTAS:

⁰¹ " X_{ij} con $j = 1, 2, 3, 4, 5, 6, 7, 8$ " es cada uno de los resultados individuales aportados por cada laboratorio, " $\bar{X}_{i\text{arit}}$ " es la media aritmética intralaboratorio calculada sin redondear.

⁰² " S_{Li} " es la desviación típica intralaboratorios y " $D_{i\text{arit}}\%$ " la desviación, en porcentaje, de la media aritmética intralaboratorios calculada respecto de la media aritmética interlaboratorios.

⁰³ Los resultados aportados por los laboratorios podrán ser descartados (X) si no cumplen con los criterios establecidos en el protocolo EILA o si no han realizado el ensayo conforme a norma.

⁰⁴ El código colorimétrico empleado para las celdas es:

[máximo]

[mínimo]

CICE
Comité de infraestructuras para la
Calidad de la Edificación

SACE
Subcomisión Administrativa para la
Calidad de la Edificación



LNT IMPACTOS ESTAND FR630 HZ (db)

Análisis B. Mandel, Cochran y Grubbs

Apartado B.1. Gráfico de consistencia inter-laboratorios "h" de Mandel



ANÁLISIS GRÁFICO DE CONSISTENCIA INTRA-LABORATORIOS

Análisis gráfico de consistencia intra-laboratorios "k" de Mandel. En él se representan las medias aritméticas intra-laboratorios y los indicadores estadísticos para un 1% y un 5% de significación (valores obtenidos de la tabla 6 norma UNE 82009-2:1999 o mediante ecuación matemática, en función del número de laboratorios participantes y el número de ensayos efectuados).

Las líneas continuas de color morado (indicador estadístico para un 1% de significación) marca el límite a partir del cual un valor es considerado aberrante y las discontinuas de de color rosáceo (indicador estadístico para un 5% de significación), cuando es considerado anómalo. Una equis de color rojo (X) sobre el eje cero indica que el laboratorio ha sido descartado.

CICE
Comité de infraestructuras para la
Calidad de la Edificación

SACE
Subcomisión Administrativa para la
Calidad de la Edificación



LNT IMPACTOS ESTAND FR630 HZ (db)

Análisis B. Mandel, Cochran y Grubbs

Apartado B.2. Gráfico de consistencia intra-laboratorios "k" de Mandel

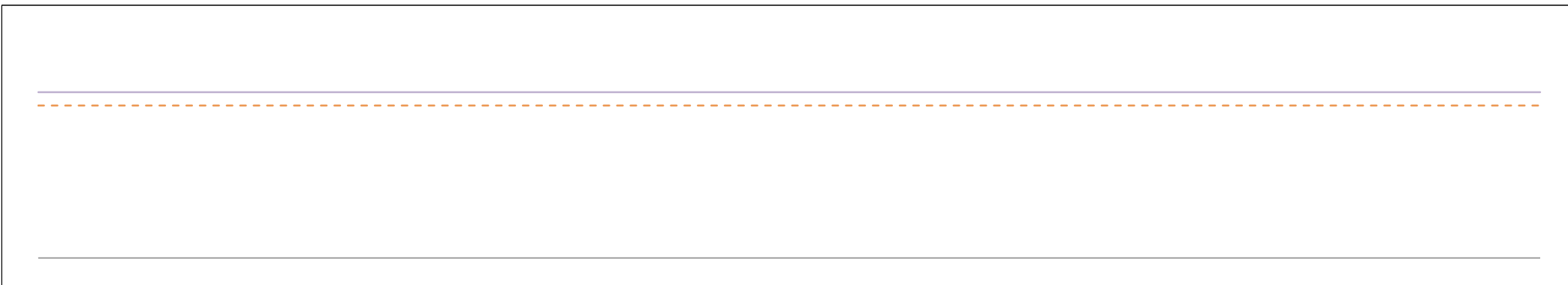
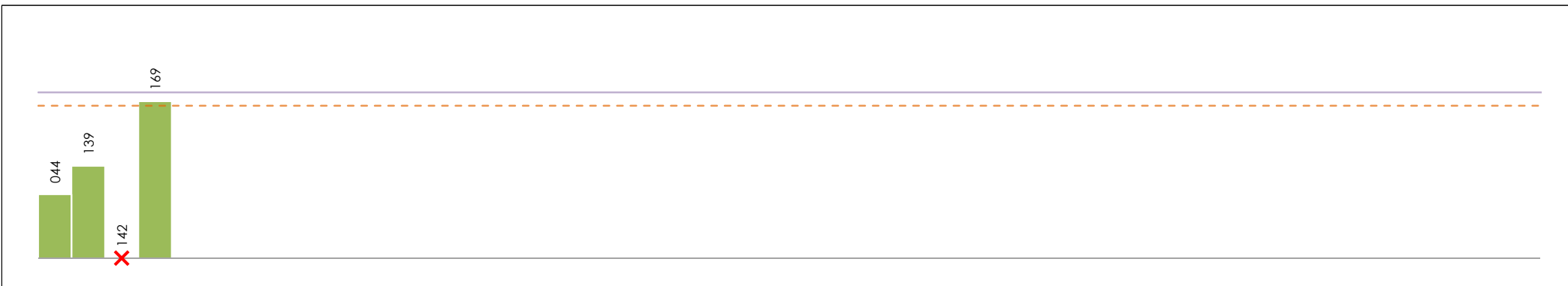

ANÁLISIS GRÁFICO DE CONSISTENCIA INTRA-LABORATORIOS

Análisis gráfico de consistencia intra-laboratorios "k" de Mandel. En él se representan las medias aritméticas intra-laboratorios y los indicadores estadísticos para un 1% y un 5% de significación (valores obtenidos de la tabla 6 norma UNE 82009-2:1999 o mediante ecuación matemática, en función del número de laboratorios participantes y el número de ensayos efectuados).

Las líneas continuas de color morado (indicador estadístico para un 1% de significación) marca el límite a partir del cual un valor es considerado aberrante y las discontinuas de de color rosaceo (indicador estadístico para un 5% de significación), cuando es considerado anómalo. Una equis de color rojo (X) sobre el eje cero indica que el laboratorio ha sido descartado.

CICE
Comité de infraestructuras para la
Calidad de la Edificación

SACE
Subcomisión Administrativa para la
Calidad de la Edificación



LNT IMPACTOS ESTAND FR630 HZ (db)

Análisis B. Mandel, Cochran y Grubbs

Apartado B.3. Determinaciones matemáticas

Code	Lab	X _{i1}	X _{i2}	X _{i3}	X _{i4}	X _{i5}	X _{i6}	X _{i7}	X _{i8}	$\bar{X}_{i\text{crit}}$	S _{Li}	D _{i crit %}	h _i	k _i	C _i	G _{Sim Inf}	G _{Sim Sup}	G _{Dob Inf}	G _{Dob Sup}	Pasa B	
Z01	044	48,900	49,800	48,600	50,400	50,900	50,000	48,800	48,500	49,488	0,908	-0,06	-0,93	0,57		0,927		0,0000		✓	
Z01	139	49,700	51,400	49,500	49,600	51,000	49,000	47,100	49,100	49,550	1,313	0,07	1,06	0,83			1,060		0,0000	✓	
Z01	142	46,100	46,700	46,900	48,000	46,100	48,200	50,000	48,700	47,588	---	---	---	---	---	---	---	---	---	---	✗
Z01	169	49,200	52,900	52,000	50,600	47,400	47,500	49,700	46,800	49,513	2,231	-0,01	-0,13	1,41*	0,662			0,0000	0,0000	✓	

NOTAS:

- ⁰¹ "X_{ij} con j = 1, 2, 3, 4, 5, 6, 7, 8" es cada uno de los resultados individuales aportados por cada laboratorio, " $\bar{X}_{i\text{crit}}$ " es la media aritmética intralaboratorio calculada sin redondear.
- ⁰² "S_{Li}" es la desviación típica intralaboratorios y "D_{i crit %}" la desviación, en porcentaje, de la media aritmética intralaboratorios calculada respecto de la media aritmética interlaboratorios.
- ⁰³ "h_i y k_i", "C_i", "G_{Sim} y G_{Dob}" hacen referencia a los estadísticos de Mandel, Cochran y Grubbs, respectivamente, obtenidos para cada laboratorio en función de los resultados aportados.
- ⁰⁴ El código colorimétrico empleado para las celdas es:

[aberrante]	[anómalo]	[máximo]	[mínimo]
-------------	-----------	----------	----------

CICE
Comité de infraestructuras para la
Calidad de la Edificación

SACE
Subcomisión Administrativa para la
Calidad de la Edificación



LNT IMPACTOS ESTAND FR630 HZ (db)

Análisis C. Evaluación Z-Score

Apartado C.1. Análisis gráfico Altman Z-Score

Laboratorio (--- ; eje Y) vs valores Z-Score "Int impactos estand fr630 hz" (--- ; eje X)

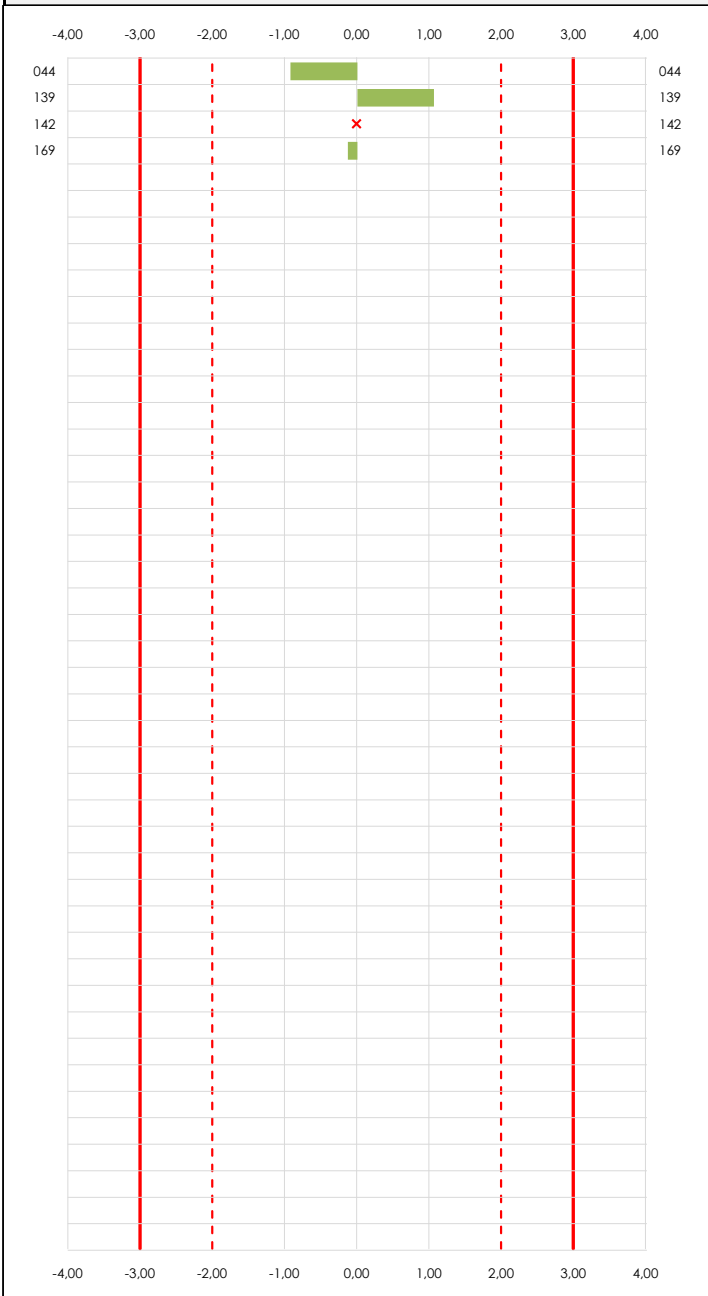

Laboratorio (--- ; eje Y) vs valores Z-Score "Int impactos estand fr630 hz" (--- ; eje X)

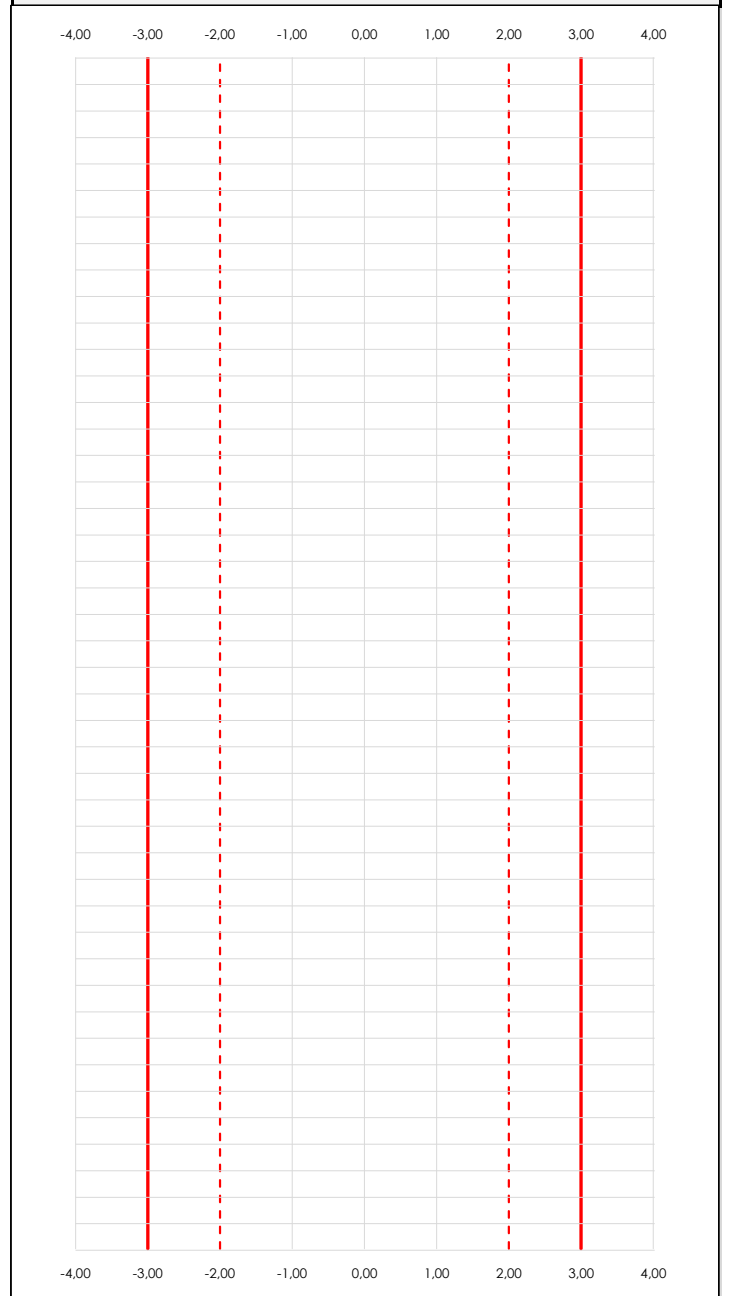

ANALISIS GRAFICO Z-SCORE

Diagrama Z-Score para los resultados aportados por los laboratorios. Estos se considerarán satisfactorios (S) si el valor absoluto del Z-Score es menor o igual a 2 unidades, dudoso si está comprendido entre 2 y 3 unidades e insatisfactorio si es mayor o igual a 3 unidades.

Los resultados satisfactorios quedan reflejados entre las dos líneas rojas discontinuas, líneas de referencia en la evaluación Z-Score.

CICE
Comité de infraestructuras para la
Calidad de la Edificación

SACE
Subcomisión Administrativa para la
Calidad de la Edificación



LNT IMPACTOS ESTAND FR630 HZ (db)

Análisis C. Evaluación Z-Score

Apartado C.2. Determinaciones matemáticas

Code	Lab	X _{i1}	X _{i2}	X _{i3}	X _{i4}	X _{i5}	X _{i6}	X _{i7}	X _{i8}	$\bar{X}_{i\text{arit}}$	S _{Li}	D _{iarit} %	Pasa A	Pasa B	Total	Causa	Iteración	Z-Score	Evalua
Z01	044	48,900	49,800	48,600	50,400	50,900	50,000	48,800	48,500	49,488	0,908	-0,06	✓	✓	✓			-0,927	S
Z01	139	49,700	51,400	49,500	49,600	51,000	49,000	47,100	49,100	49,550	1,313	0,07	✓	✓	✓			1,060	S
Z01	142	46,100	46,700	46,900	48,000	46,100	48,200	50,000	48,700	47,588	---	---	✓	✗	✗	AB	0	---	---
Z01	169	49,200	52,900	52,000	50,600	47,400	47,500	49,700	46,800	49,513	2,231	-0,01	✓	✓	✓			-0,132	S

NOTAS:

⁰¹ "X_{ij} con j = 1, 2, 3, 4, 5, 6, 7, 8" es cada uno de los resultados individuales aportados por cada laboratorio, " $\bar{X}_{i\text{arit}}$ " es la media aritmética intralaboratorio calculada sin redondear.

⁰² "S_{Li}" es la desviación típica intralaboratorios y "D_{iarit} %" la desviación, en porcentaje, de la media aritmética intralaboratorios calculada respecto de la media aritmética interlaboratorios.

⁰³ La evaluación Z-Score (ZS) será considerada de tipo: [Satisfactorio (S) - si | ZS | ≤ 2] [Dudoso (D) - si 2 < | ZS | ≤ 3] [Insatisfactorio (I) - si | ZS | > 3].

⁰⁴ El código colorimétrico empleado para las celdas es: [dudoso] [insatisfactorio]

CICEComité de infraestructuras para la
Calidad de la Edificación**SACE**Subcomisión Administrativa para la
Calidad de la Edificación**LNT IMPACTOS ESTAND FR630 HZ (db)****Análisis D. Estudios post-estadísticos**

Apartado D.3. Diagramas Box-Plot o de Caja y Bigotes

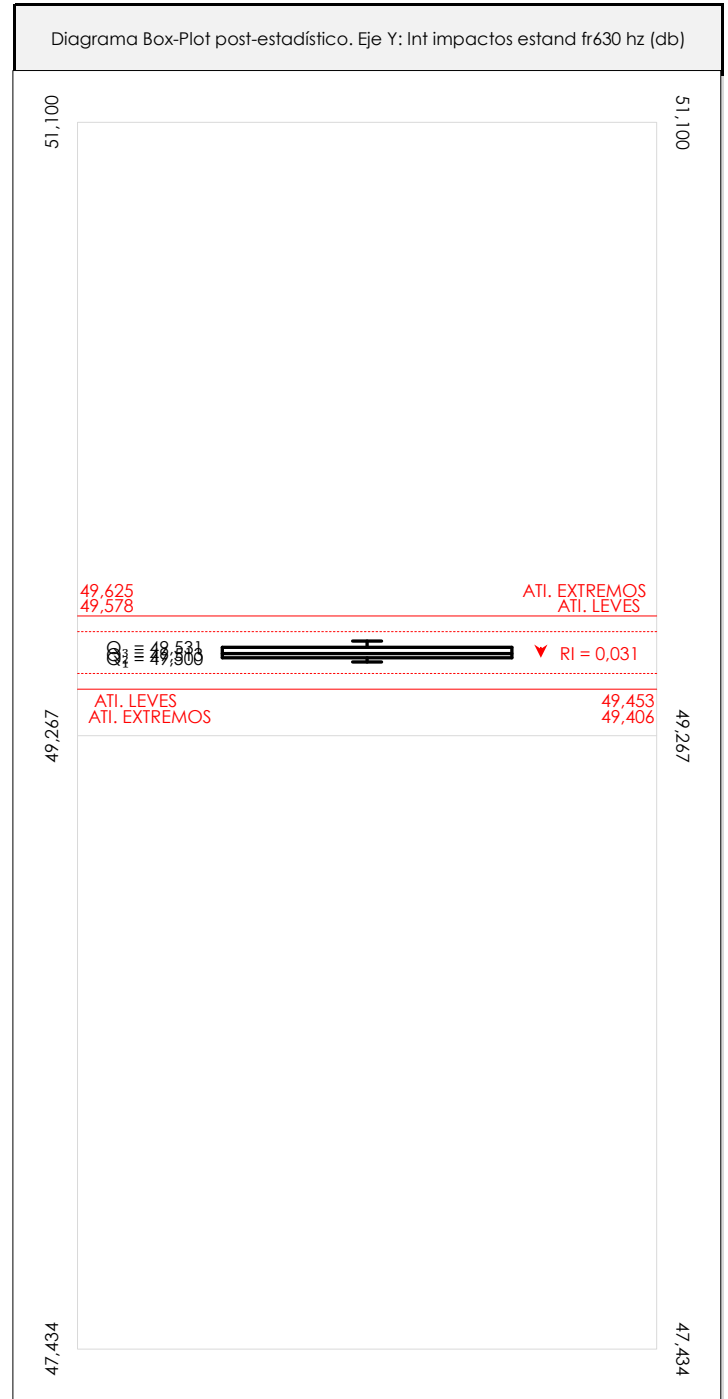
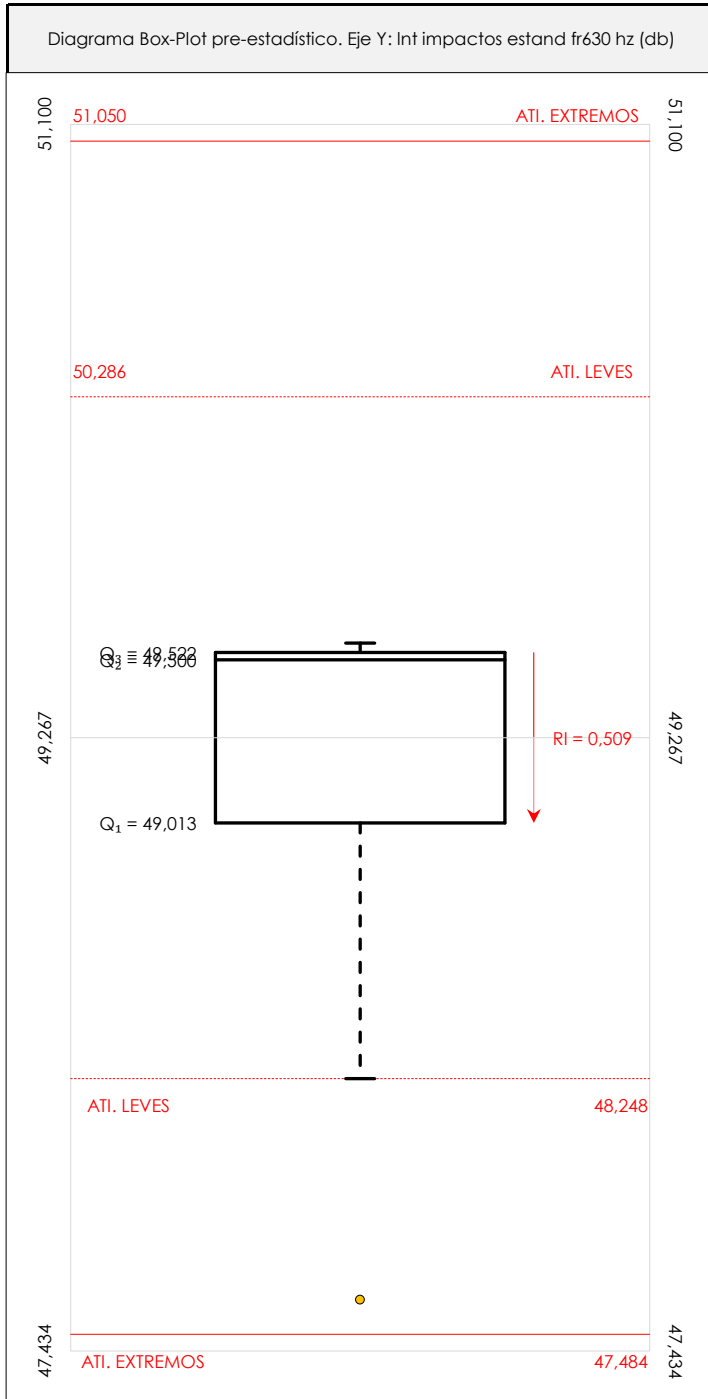
**ANÁLISIS GRÁFICO DE CAJA Y BIGOTES (ANTES Y DESPUÉS DE ANÁLISIS ESTADÍSTICO)**

Diagramas de caja y bigotes (Box Plot) de las medias aritméticas de los resultados aportados por los laboratorios antes (diagrama de la izquierda. Este incluye valores aberrantes y anómalos) y después (diagrama de la derecha). No incluye los valores descartados a lo largo del estudio) de análisis estadístico.

En ambos se han representado: el primer cuartil (Q_1 ; 25% de los datos), el segundo cuartil o la mediana (Q_2 ; 50% de los datos), el tercer cuartil (Q_3 ; 75% de los datos), el rango intercuartílico (RI; cuartil tres menos cuartil uno) y los límites de valores atípicos leves (f_3 y f_1 para el máximo y mínimo respectivamente; líneas discontinuas de color rojo) y extremos (f_3^+ y f_1^+ para el máximo y mínimo respectivamente; líneas continuas de color rojo).

CICEComité de infraestructuras para la
Calidad de la Edificación**SACE**Subcomisión Administrativa para la
Calidad de la Edificación**LNT IMPACTOS ESTAND FR630 HZ (db)****Conclusiones**

Determinación de la repetibilidad y reproducibilidad

El análisis estadístico EILA21 para el ensayo "LNT IMPACTOS ESTAND FR630 HZ", ha contado con la participación de un total de 4 laboratorios, debiendo haber aportado cada uno de ellos, un total de 8 determinaciones individuales además de su valor medio.

Tras analizar los resultados podemos concluir que, para cumplir con los criterios estadísticos establecidos en el informe, un total de 1 laboratorios han sido apartados de la evaluación final: 0 en el Análisis Pre-Estadístico (por no cumplir el criterio de validación y/o el procedimiento de ejecución recogido en la norma de ensayo) y 1 en el Análisis Estadístico (por resultar anómalos o aberrantes en las técnicas gráficas de consistencia de Mandel y en los ensayos de detección de resultados numéricos de Cochran y Grubbs), al cabo de 2 iteraciones.

De cada uno de los análisis (pre-estadístico y estadístico), se obtienen las siguientes tablas:

TIPO DE ANALISIS	PRE-ESTADISTICO					ESTADISTICO				
	MAX	MIN	MED	DSV T	CV	MAX	MIN	MED	DSV T	CV
Variables										
Valor Individual 1 (X_{i1} ; %)	49,70	46,10	48,48	1,62	0,03	49,70	48,90	49,27	0,40	0,01
Valor Individual 2 (X_{i2} ; %)	52,90	46,70	50,20	2,65	0,05	52,90	49,80	51,37	1,55	0,03
Valor Individual 3 (X_{i3} ; %)	52,00	46,90	49,25	2,13	0,04	52,00	48,60	50,03	1,76	0,04
Valor Individual 4 (X_{i4} ; %)	50,60	48,00	49,65	1,18	0,02	50,60	49,60	50,20	0,53	0,01
Valor Individual 5 (X_{i5} ; %)	51,00	46,10	48,85	2,48	0,05	51,00	47,40	49,77	2,05	0,04
Valor Individual 6 (X_{i6} ; %)	50,00	47,50	48,68	1,08	0,02	50,00	47,50	48,83	1,26	0,03
Valor Individual 7 (X_{i7} ; %)	50,00	47,10	48,90	1,30	0,03	49,70	47,10	48,53	1,32	0,03
Valor Individual 8 (X_{i8} ; %)	49,10	46,80	48,28	1,01	0,02	49,10	46,80	48,13	1,19	0,02
Valor Individual Promedio ($\bar{X}_{i\text{ant}}$; %)	49,55	47,59	49,03	0,96	0,02	49,55	49,49	49,52	0,03	0,00
VARIABLES	S_f^2	r	S_L^2	S_R^2	R	S_f^2	r	S_L^2	S_R^2	R
Valor Calculado	2,356	4,255	0,637	2,993	4,795	2,508	4,390	-0,313	2,196	4,107
Valor Referencia										

Asimismo, acompañando a éstas tablas y dependiendo del análisis que se esté llevando a cabo, se introducen los indicadores estadísticos "h y k" de Mandel y los valores críticos "C" de Cochran y " G_{sim} y G_{Dob} " de Grubbs, todos ellos adimensionales, obtenidos de las tablas 4, 5, 6 y 7 de la norma UNE 82009-2:1999 o mediante ecuación matemática, en función del número de laboratorios y del número de ensayos efectuados por cada uno de ellos:

TIPO DE ANALISIS	PRE-ESTADISTICO					ESTADISTICO				
	h	k	C	G_{sim}	G_{Dob}	h	k	C	G_{sim}	G_{Dob}
VARIABLES										
Nivel de Significación 1%	1,15	1,49	0,676	1,155	0,0000	1,15	1,49	0,793	1,155	0,0000
Nivel de Significación 5%	1,15	1,37	0,590	1,155	0,0000	1,15	1,37	0,707	1,155	0,0000

Con los resultados de los laboratorios, que tras los dos análisis estadísticos son evaluados por Z-Score, se han obtenido: 3 resultados satisfactorios, 0 resultados dudosos y 0 resultados insatisfactorios.

Respecto a los métodos para determinar la repetibilidad y la reproducibilidad de las mediciones se van a basar en la evaluación estadística recogida en la ISO 17025, sobre las dispersiones de los resultados individuales y su media, en forma de varianzas o desviaciones estándar, también conocida como ANOVA (siglas de analysis of variance).

abiendo que una varianza es la suma de cuadrados dividida por un número, que se llama grados de libertad, que depende del número de participantes menos 1, se puede decir que la imprecisión del ensayo se descompone en dos factores: uno de ellos genera la imprecisión mínima, presente en condiciones de repetibilidad (variabilidad intralaboratorio) y el otro la imprecisión adicional, obtenida en condiciones de reproducibilidad (variabilidad debida al cambio de laboratorio).

Las condiciones de repetibilidad de este ensayo son: mismo laborante, mismo laboratorio y mismo equipo de medición utilizado dentro de un período de tiempo corto. Por ende, las condiciones de reproducibilidad para la misma muestra y ensayo, cambian en: el laborante, el laboratorio, el equipo y las condiciones de uso y tiempo.

CICE

Comité de infraestructuras para la
Calidad de la Edificación

SACE

Subcomisión Administrativa para la
Calidad de la Edificación



CSIC

CONSEJO SUPERIOR DE INVESTIGACIONES CIENTÍFICAS

INSTITU
TO
EDUAR
DO
TOR
ROJA

INFORME DE ENSAYO MATERIALES

LNT IMPACTOS ESTAND FR800 HZ

CICEComité de infraestructuras para la
Calidad de la Edificación**SACE**Subcomisión Administrativa para la
Calidad de la Edificación**LNT IMPACTOS ESTAND FR800 HZ (db)****Introducción**

Criterios de análisis establecidos

El procedimiento llevado a cabo para analizar los resultados del ensayo "Int impactos estand fr800 hz", está basado en los protocolos EILA21 y las normas UNE 82009-2:1999 y UNE-EN ISO/IEC 17043:2010 y es, para cada laboratorio, el que sigue:

01. Análisis A: Estudio pre-estadístico. Antes de comenzar con los cálculos matemáticos, los datos son minuciosamente analizados para determinar si deben ser incluidos (✓) o descartados (X) en función, de si cumplen o no, con unos criterios mínimos previamente establecidos y que pueden afectar a los resultados, tales como:

- A. No cumplir con el criterio de validación de la norma de ensayo, en caso de existir éste.
- B. No haber realizado el ensayo conforme a la norma de estudio, sin justificar los motivos por los cuales se ha hecho.
- C. No haber cumplido con las especificaciones particulares del ensayo descritas en los protocolos (pueden incluir aportar algún dato adicional no especificado en la norma).
- D. No haber especificado la fecha de verificación y/o de calibración de los equipos utilizados durante el ensayo (los resultados pueden verse afectados).
- E. No haber aportado, como mínimo, el resultado de dos determinaciones puesto que la desviación típica inter-laboratorio se ve afectada notablemente por ello.
- F. Expresiones erróneas de los resultados que no pudieran explicarse o no tuvieran sentido.
- G. No haber completado total y correctamente las hojas de ensayo, pues es posible que falte información para analizar parámetros importantes o que ayuden a explicar datos incorrectos.
- H. Cualquier otra incidencia o desviación de los resultados que afecte al conjunto de los datos analizados.

02. Análisis B: Mandel, Cochran y Grubbs. Los resultados aportados por los laboratorios que hayan superado el paso anterior, se verán sometidos al análisis estadístico compuesto por los métodos de Mandel, Cochran y Grubbs. Los criterios de análisis que se han seguido para considerar los resultados como aptos (✓) o no aptos (X) por éste procedimiento son:

- A. Para cada laboratorio se llevan a cabo los cálculos necesarios para determinar los estadísticos "h y k" de Mandel, "C" de Cochran y "GSimp y GDOB" de Grubbs, pudiendo salir un resultado correcto (X sobre fondo blanco), anómalo (X* sobre fondo rosa) o aberrante (X** sobre fondo morado), para todos o cada uno de ellos.
- B. Un laboratorio será considerado como apto, si el binomio Mandel-Cochran y el método de Grubbs no demuestran la presencia de resultados anómalos o aberrantes en comparación con los del resto de participantes. En caso contrario, el laboratorio afectado será excluido y por ende no tenido en cuenta para someterlo al análisis Z-Score.
- C. Binomio Mandel-Cochran. Si el ensayo de Mandel justifica para algún laboratorio (en cualquiera de sus estadísticos) la presencia de un valor anómalo o aberrante, antes de considerarlo como no apto se analiza el parámetro de Cochran. En caso de que éste último sea correcto, los resultados del laboratorio se considerarán aceptables. En caso contrario, el laboratorio será descartado.
- D. Método de Grubbs. Si el ensayo de Grubbs Simple demuestra que los resultados de alguno de los laboratorios son aberrantes o anómalos, finaliza el análisis y el laboratorio en cuestión deberá ser excluido. En caso de que éste método no demuestre la existencia de algún valor extraño, se lleva a cabo entonces el ensayo de Grubbs Doble aplicando los mismos criterios que para el método simple.

03. Análisis C: Evaluación Z-Score. La totalidad de los laboratorios que hayan superado el "Análisis B" serán estudiados por éste método. En él, se determina si los parámetros Z-Score obtenidos para cada participante son satisfactorios (S), dudosos (D) o insatisfactorios (I), en función de que estén o no dentro de unos límites críticos establecidos.

04. Análisis D: Estudio post-estadístico. Una vez superados los tres análisis anteriores, haremos un último barrido de los datos para ver como quedan los resultados de los laboratorios implicados mediante los diagramas "Box-Plot" o de caja y bigotes antes y después de llevar a cabo los descartes.



LNT IMPACTOS ESTAND FR800 HZ (db)

Análisis A. Estudio pre-estadístico

Apartado A.1. Gráficos de dispersión de valores medios

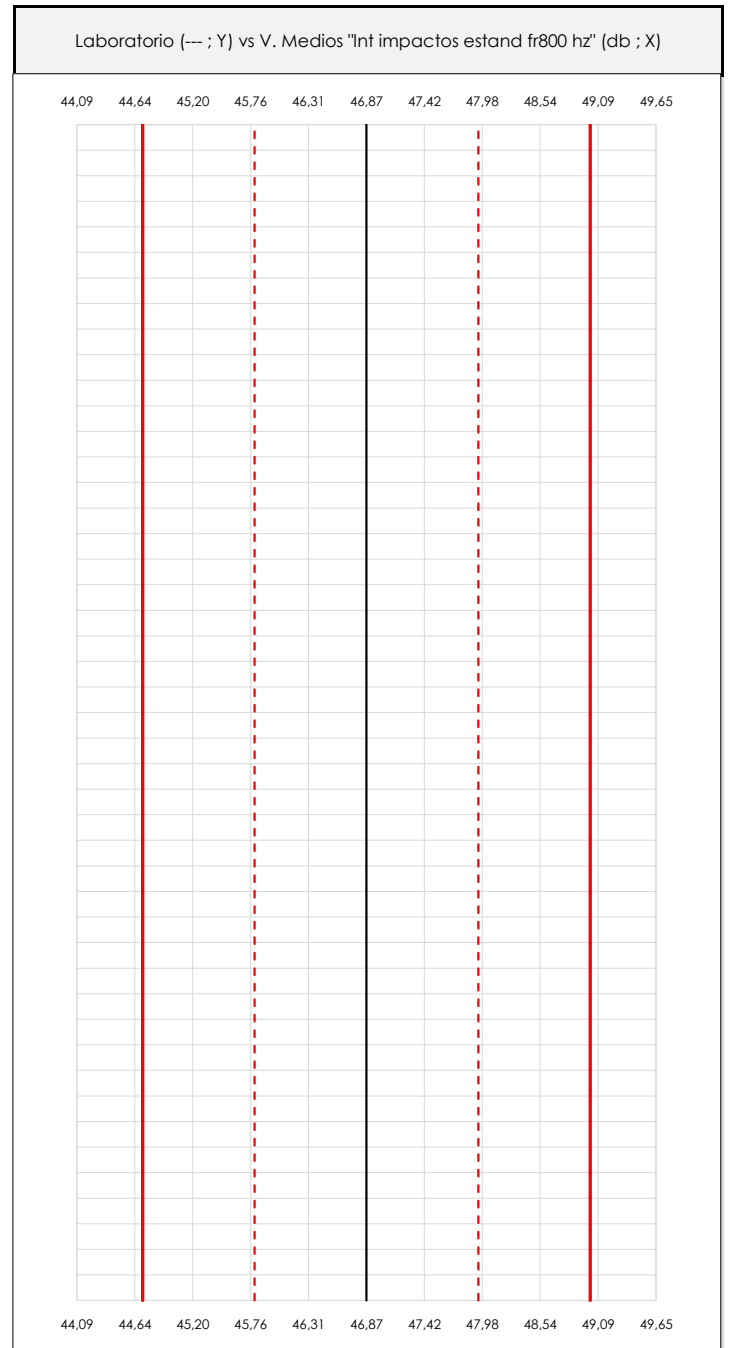
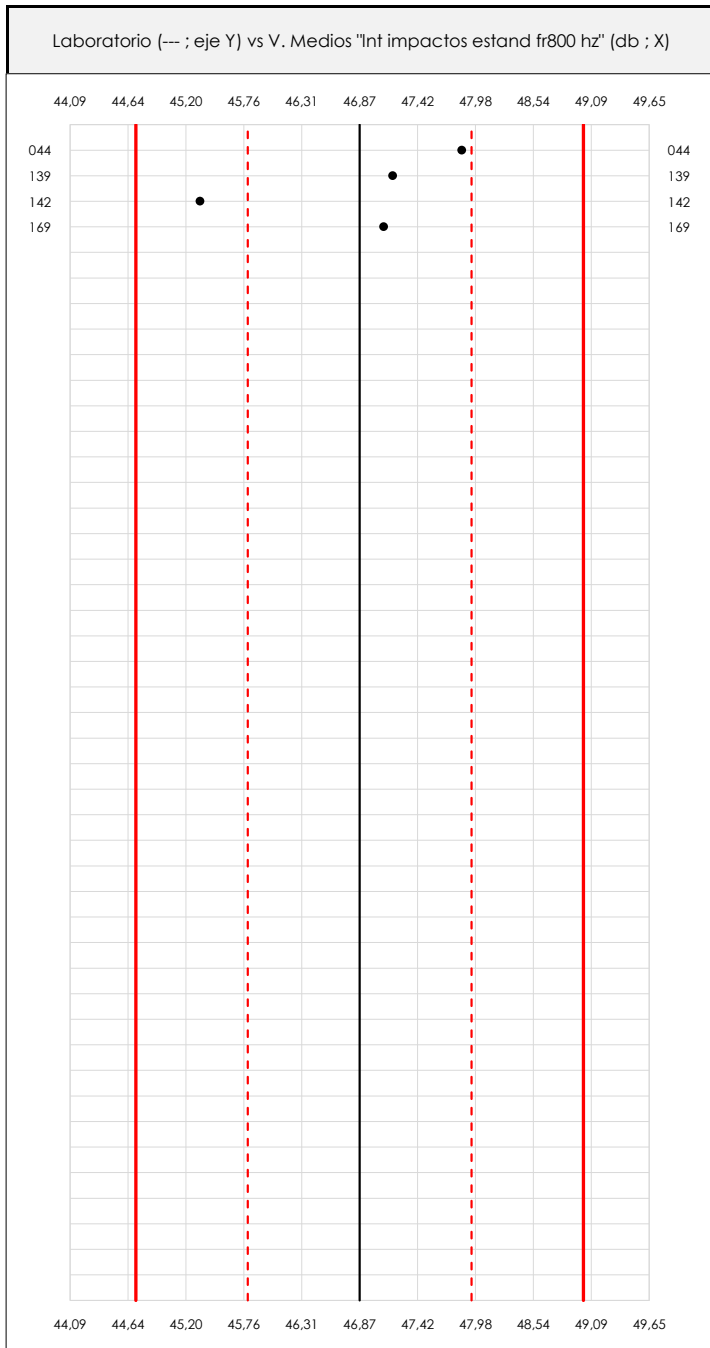

ANÁLISIS GRÁFICO DE DISPERSIÓN MEDIA (ANTES DE ANÁLISIS ESTADÍSTICO)

Dispersión de las medias aritméticas intra-laboratorios respecto de la media aritmética inter-laboratorios (46,87 ; línea negra de trazo continuo), la media aritmética inter-laboratorios más/menos la desviación típica (47,94/45,79 ; líneas rojas de trazo punteado) y la media aritmética inter-laboratorios más/menos el doble de la desviación típica (49,02/44,72 ; líneas rojas de trazo continuo).

En el eje Y (adimensional) quedan reflejados los códigos de los laboratorios participantes y en el eje X (las unidades son las mismas que las del ensayo que se está analizando) las medias aritméticas intra-laboratorios representadas por punto de color negro.



LNT IMPACTOS ESTAND FR800 HZ (db)

Análisis A. Estudio pre-estadístico

Apartado A.2. Gráficos de dispersión de valores individuales

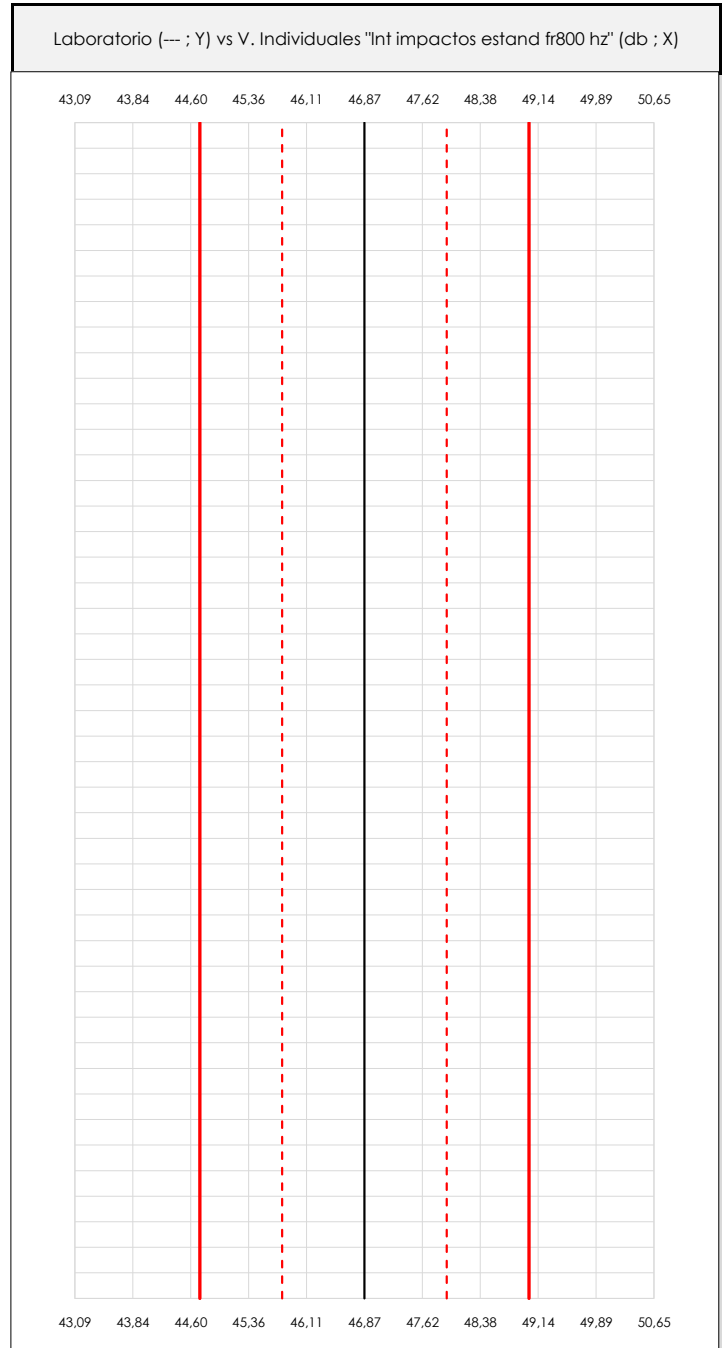
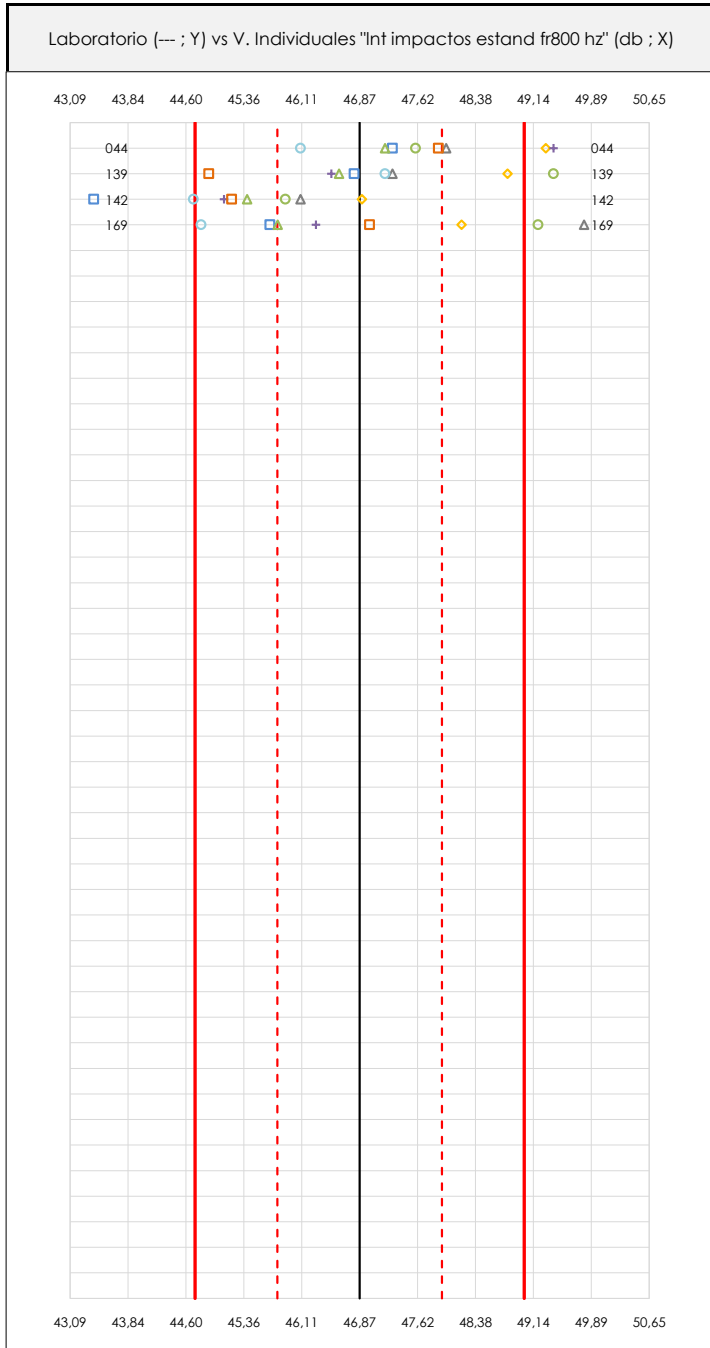

ANÁLISIS GRÁFICOS DE DISPERSIÓN INDIVIDUAL (ANTES DE ANÁLISIS ESTADÍSTICO)

Dispersión de los valores individuales respecto de la media aritmética inter-laboratorios (46,87 ; línea negra de trazo continuo), la media aritmética inter-laboratorios más/menos la desviación típica (47,94/45,79 ; líneas rojas de trazo punteado) y la media aritmética inter-laboratorios más/menos el doble de la desviación típica (49,02/44,72 ; líneas rojas de trazo continuo).

En el eje Y (adimensional) queda reflejado el código del laboratorio participante y en el eje X (las unidades son las de los resultados del ensayo que se está analizando) los resultados individuales.

CICEComité de infraestructuras para la
Calidad de la Edificación**SACE**Subcomisión Administrativa para la
Calidad de la Edificación**LNT IMPACTOS ESTAND FR800 HZ (db)****Análisis A. Estudio pre-estadístico**

Apartado A.3. Determinaciones matemáticas

Code	Lab	X_{i1}	X_{i2}	X_{i3}	X_{i4}	X_{i5}	X_{i6}	X_{i7}	X_{i8}	$\bar{X}_{i\text{arit}}$	S_{Li}	$D_{i\text{arit}}\%$	Pasa A	Observaciones
Z01	044	47,300	47,600	48,000	49,300	49,400	47,200	47,900	46,100	47,850	1,094	2,09	✓	
Z01	139	46,800	49,400	47,300	48,800	46,500	46,600	44,900	47,200	47,188	1,399	0,68	✓	
Z01	142	43,400	45,900	46,100	46,900	45,100	45,400	45,200	44,700	45,338	1,041	-3,27	✓	
Z01	169	45,700	49,200	49,800	48,200	46,300	45,800	47,000	44,800	47,100	1,793	0,49	✓	

NOTAS:

⁰¹ " X_{ij} con $j = 1, 2, 3, 4, 5, 6, 7, 8$ " es cada uno de los resultados individuales aportados por cada laboratorio, " $\bar{X}_{i\text{arit}}$ " es la media aritmética intralaboratorio calculada sin redondear.

⁰² " S_{Li} " es la desviación típica intralaboratorios y " $D_{i\text{arit}}\%$ " la desviación, en porcentaje, de la media aritmética intralaboratorios calculada respecto de la media aritmética interlaboratorios.

⁰³ Los resultados aportados por los laboratorios podrán ser descartados (X) si no cumplen con los criterios establecidos en el protocolo EILA o si no han realizado el ensayo conforme a norma.

⁰⁴ El código colorimétrico empleado para las celdas es:

[máximo]

[mínimo]

CICE
Comité de infraestructuras para la
Calidad de la Edificación

SACE
Subcomisión Administrativa para la
Calidad de la Edificación



LNT IMPACTOS ESTAND FR800 HZ (db)

Análisis B. Mandel, Cochran y Grubbs

Apartado B.1. Gráfico de consistencia inter-laboratorios "h" de Mandel

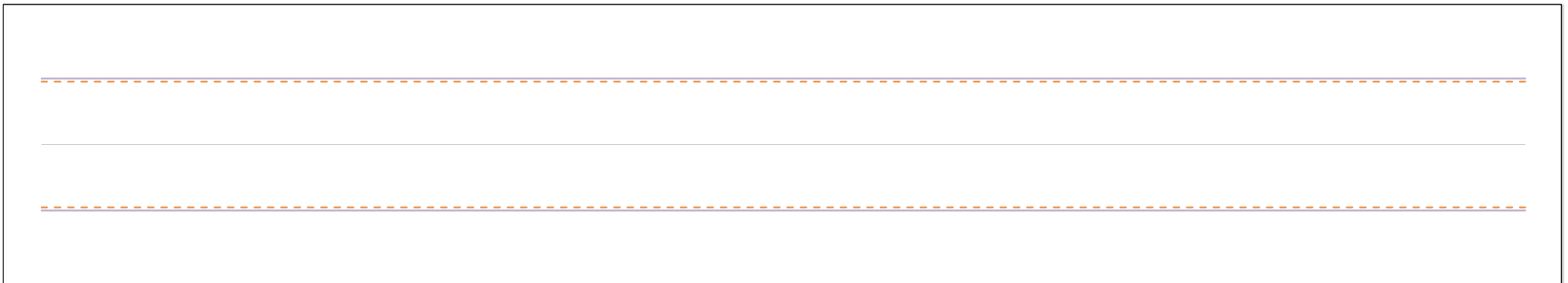
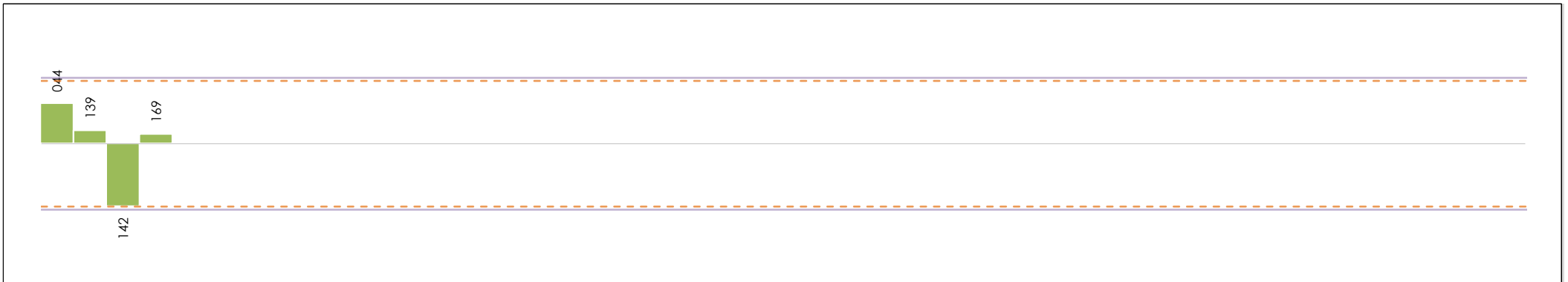

ANÁLISIS GRÁFICO DE CONSISTENCIA INTRA-LABORATORIOS

Análisis gráfico de consistencia intra-laboratorios "k" de Mandel. En él se representan las medias aritméticas intra-laboratorios y los indicadores estadísticos para un 1% y un 5% de significación (valores obtenidos de la tabla 6 norma UNE 82009-2:1999 o mediante ecuación matemática, en función del número de laboratorios participantes y el número de ensayos efectuados).

Las líneas continuas de color morado (indicador estadístico para un 1% de significación) marca el límite a partir del cual un valor es considerado aberrante y las discontinuas de de color rosaceo (indicador estadístico para un 5% de significación), cuando es considerado anómalo. Una equis de color rojo (X) sobre el eje cero indica que el laboratorio ha sido descartado.

CICE
Comité de infraestructuras para la
Calidad de la Edificación

SACE
Subcomisión Administrativa para la
Calidad de la Edificación



LNT IMPACTOS ESTAND FR800 HZ (db)

Análisis B. Mandel, Cochran y Grubbs

Apartado B.2. Gráfico de consistencia intra-laboratorios "k" de Mandel

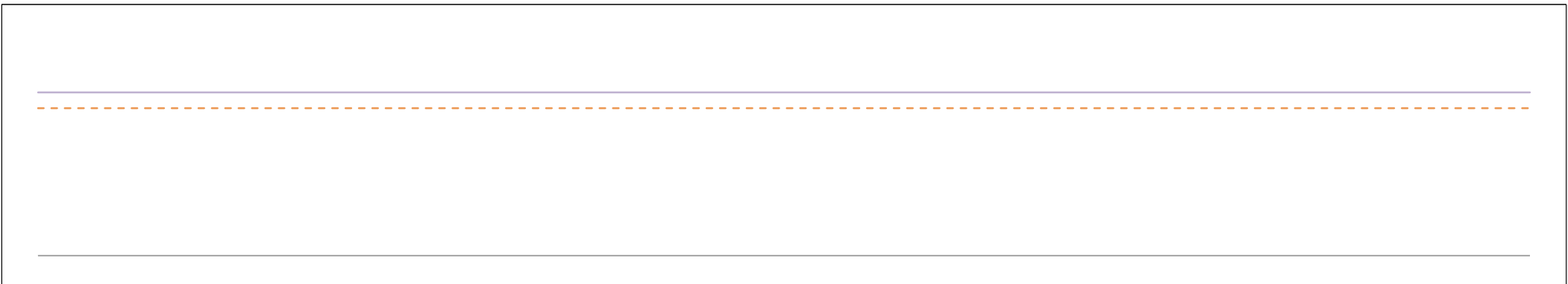
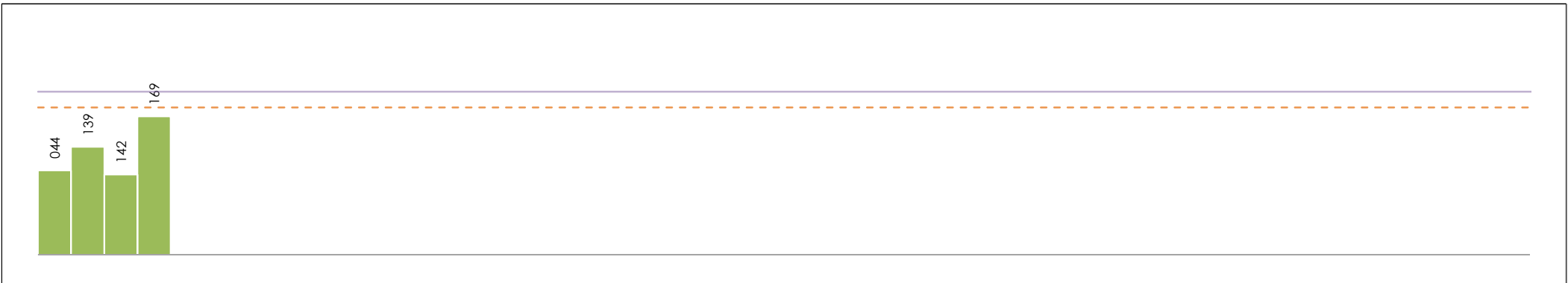

ANÁLISIS GRÁFICO DE CONSISTENCIA INTRA-LABORATORIOS

Análisis gráfico de consistencia intra-laboratorios "k" de Mandel. En él se representan las medias aritméticas intra-laboratorios y los indicadores estadísticos para un 1% y un 5% de significación (valores obtenidos de la tabla 6 norma UNE 82009-2:1999 o mediante ecuación matemática, en función del número de laboratorios participantes y el número de ensayos efectuados).

Las líneas continuas de color morado (indicador estadístico para un 1% de significación) marca el límite a partir del cual un valor es considerado aberrante y las discontinuas de de color rosaceo (indicador estadístico para un 5% de significación), cuando es considerado anómalo. Una equis de color rojo (X) sobre el eje cero indica que el laboratorio ha sido descartado.

CICE
Comité de infraestructuras para la
Calidad de la Edificación

SACE
Subcomisión Administrativa para la
Calidad de la Edificación



LNT IMPACTOS ESTAND FR800 HZ (db)

Análisis B. Mandel, Cochran y Grubbs

Apartado B.3. Determinaciones matemáticas

Code	Lab	X _{i1}	X _{i2}	X _{i3}	X _{i4}	X _{i5}	X _{i6}	X _{i7}	X _{i8}	$\bar{X}_{i\text{crit}}$	S _{Li}	D _{i crit} %	h _i	k _i	C _i	G _{Sim Inf}	G _{Sim Sup}	G _{Dob Inf}	G _{Dob Sup}	Pasa B
Z01	044	47,300	47,600	48,000	49,300	49,400	47,200	47,900	46,100	47,850	1,094	2,09	0,91	0,80			0,913		0,4486	✓
Z01	139	46,800	49,400	47,300	48,800	46,500	46,600	44,900	47,200	47,188	1,399	0,68	0,30	1,03					0,4486	✓
Z01	142	43,400	45,900	46,100	46,900	45,100	45,400	45,200	44,700	45,338	1,041	-3,27	-1,43*	0,76	0,431	1,425		0,0634		✓
Z01	169	45,700	49,200	49,800	48,200	46,300	45,800	47,000	44,800	47,100	1,793	0,49	0,22	1,31				0,0634		✓

NOTAS:

- ⁰¹ "X_{ij} con j = 1, 2, 3, 4, 5, 6, 7, 8" es cada uno de los resultados individuales aportados por cada laboratorio, " $\bar{X}_{i\text{crit}}$ " es la media aritmética intralaboratorio calculada sin redondear.
- ⁰² "S_{Li}" es la desviación típica intralaboratorios y "D_{i crit} %" la desviación, en porcentaje, de la media aritmética intralaboratorios calculada respecto de la media aritmética interlaboratorios.
- ⁰³ "h_i y k_i", "C_i", "G_{Sim} y G_{Dob}" hacen referencia a los estadísticos de Mandel, Cochran y Grubbs, respectivamente, obtenidos para cada laboratorio en función de los resultados aportados.
- ⁰⁴ El código colorimétrico empleado para las celdas es:

[aberrante]	[anómalo]	[máximo]	[mínimo]
-------------	-----------	----------	----------

CICE
Comité de infraestructuras para la Calidad de la Edificación

SACE
Subcomisión Administrativa para la Calidad de la Edificación



LNT IMPACTOS ESTAND FR800 HZ (db)

Análisis C. Evaluación Z-Score

Apartado C.1. Análisis gráfico Altman Z-Score

Laboratorio (--- ; eje Y) vs valores Z-Score "Int impactos estand fr800 hz" (--- ; eje X)

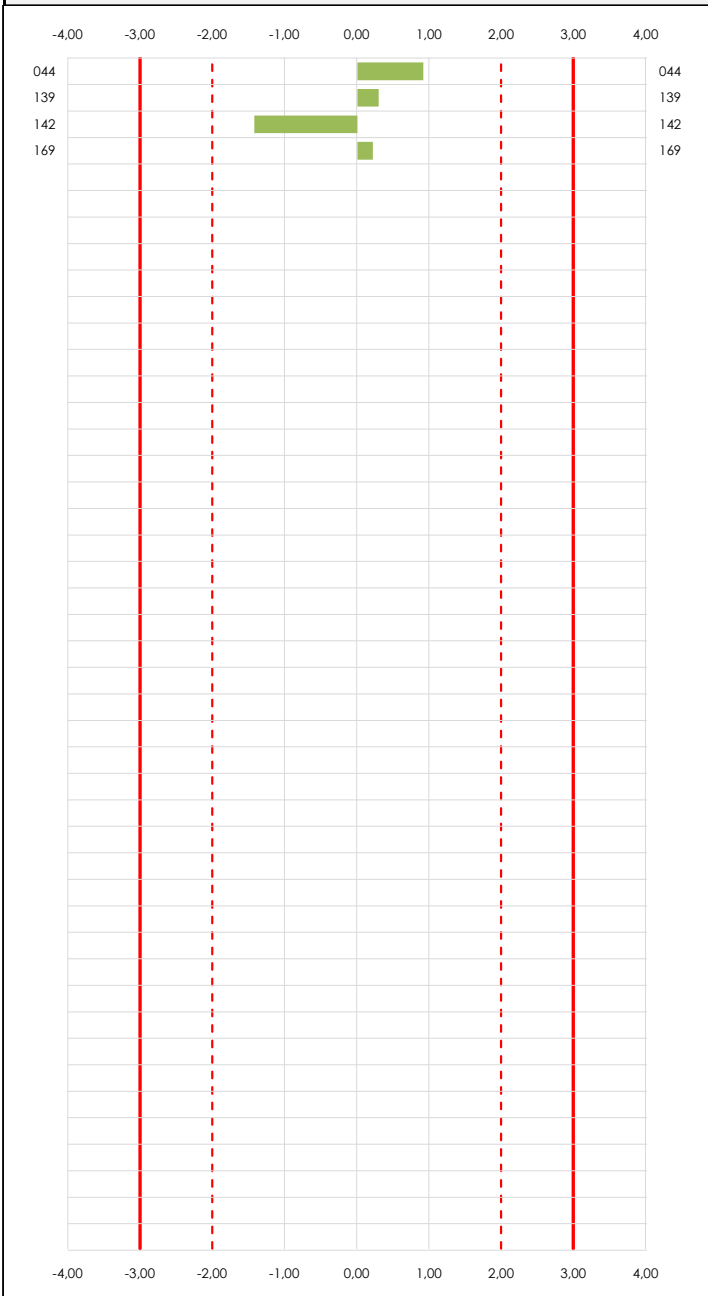

Laboratorio (--- ; eje Y) vs valores Z-Score "Int impactos estand fr800 hz" (--- ; eje X)

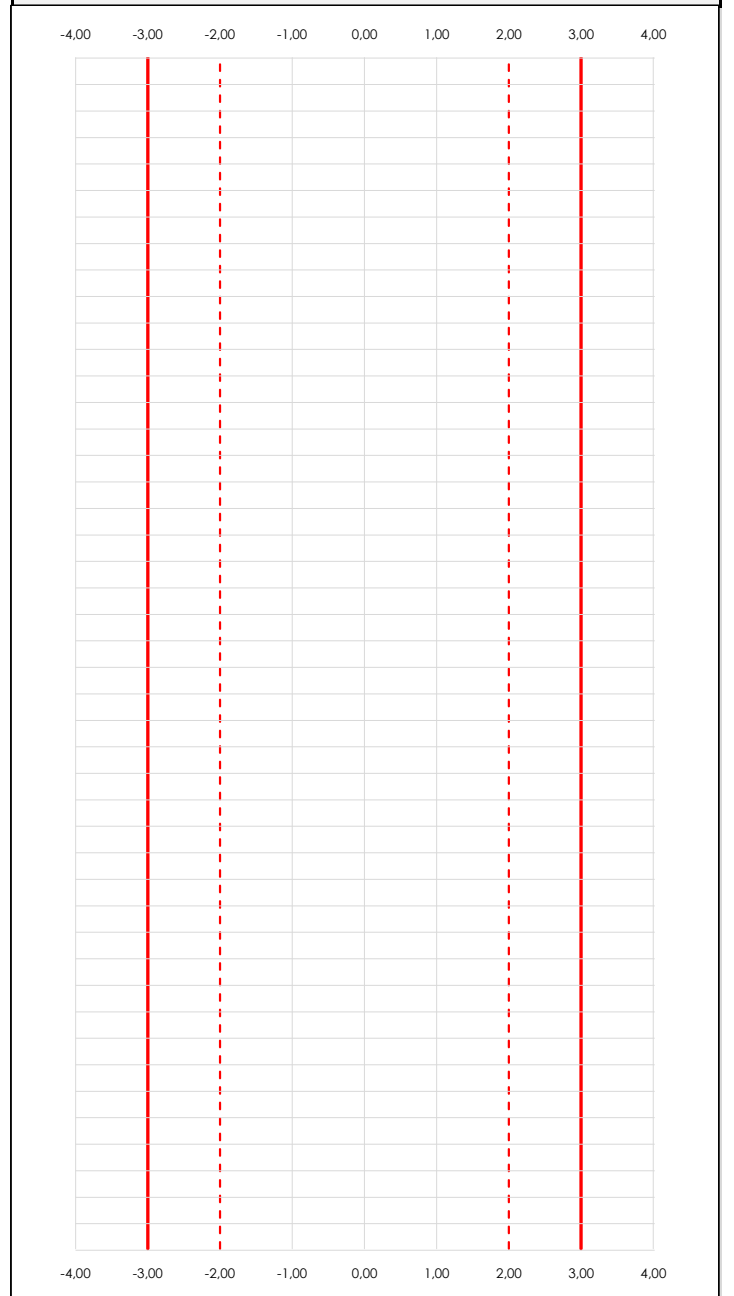

ANALISIS GRAFICO Z-SCORE

Diagrama Z-Score para los resultados aportados por los laboratorios. Estos se considerarán satisfactorios (S) si el valor absoluto del Z-Score es menor o igual a 2 unidades, dudoso si está comprendido entre 2 y 3 unidades e insatisfactorio si es mayor o igual a 3 unidades.

Los resultados satisfactorios quedan reflejados entre las dos líneas rojas discontinuas, líneas de referencia en la evaluación Z-Score.

CICE
Comité de infraestructuras para la
Calidad de la Edificación

SACE
Subcomisión Administrativa para la
Calidad de la Edificación



LNT IMPACTOS ESTAND FR800 HZ (db)

Análisis C. Evaluación Z-Score

Apartado C.2. Determinaciones matemáticas

Code	Lab	X _{i1}	X _{i2}	X _{i3}	X _{i4}	X _{i5}	X _{i6}	X _{i7}	X _{i8}	$\bar{X}_{i\text{arit}}$	S _{Li}	D _{iarit} %	Pasa A	Pasa B	Total	Causa	Iteración	Z-Score	Evalua
Z01	044	47,300	47,600	48,000	49,300	49,400	47,200	47,900	46,100	47,850	1,094	2,09	✓	✓	✓			0,913	S
Z01	139	46,800	49,400	47,300	48,800	46,500	46,600	44,900	47,200	47,188	1,399	0,68	✓	✓	✓			0,297	S
Z01	142	43,400	45,900	46,100	46,900	45,100	45,400	45,200	44,700	45,338	1,041	-3,27	✓	✓	✓			-1,425	S
Z01	169	45,700	49,200	49,800	48,200	46,300	45,800	47,000	44,800	47,100	1,793	0,49	✓	✓	✓			0,215	S

NOTAS:

⁰¹ "X_{ij} con j = 1, 2, 3, 4, 5, 6, 7, 8" es cada uno de los resultados individuales aportados por cada laboratorio, " $\bar{X}_{i\text{arit}}$ " es la media aritmética intralaboratorio calculada sin redondear.

⁰² "S_{Li}" es la desviación típica intralaboratorios y "D_{iarit} %" la desviación, en porcentaje, de la media aritmética intralaboratorios calculada respecto de la media aritmética interlaboratorios.

⁰³ La evaluación Z-Score (ZS) será considerada de tipo: [Satisfactorio (S) - si | ZS | ≤ 2] [Dudoso (D) - si 2 < | ZS | ≤ 3] [Insatisfactorio (I) - si | ZS | > 3].

⁰⁴ El código colorimétrico empleado para las celdas es:

[dudoso] [insatisfactorio]

CICEComité de infraestructuras para la
Calidad de la Edificación**SACE**Subcomisión Administrativa para la
Calidad de la Edificación**LNT IMPACTOS ESTAND FR800 HZ (db)****Análisis D. Estudios post-estadísticos**

Apartado D.3. Diagramas Box-Plot o de Caja y Bigotes

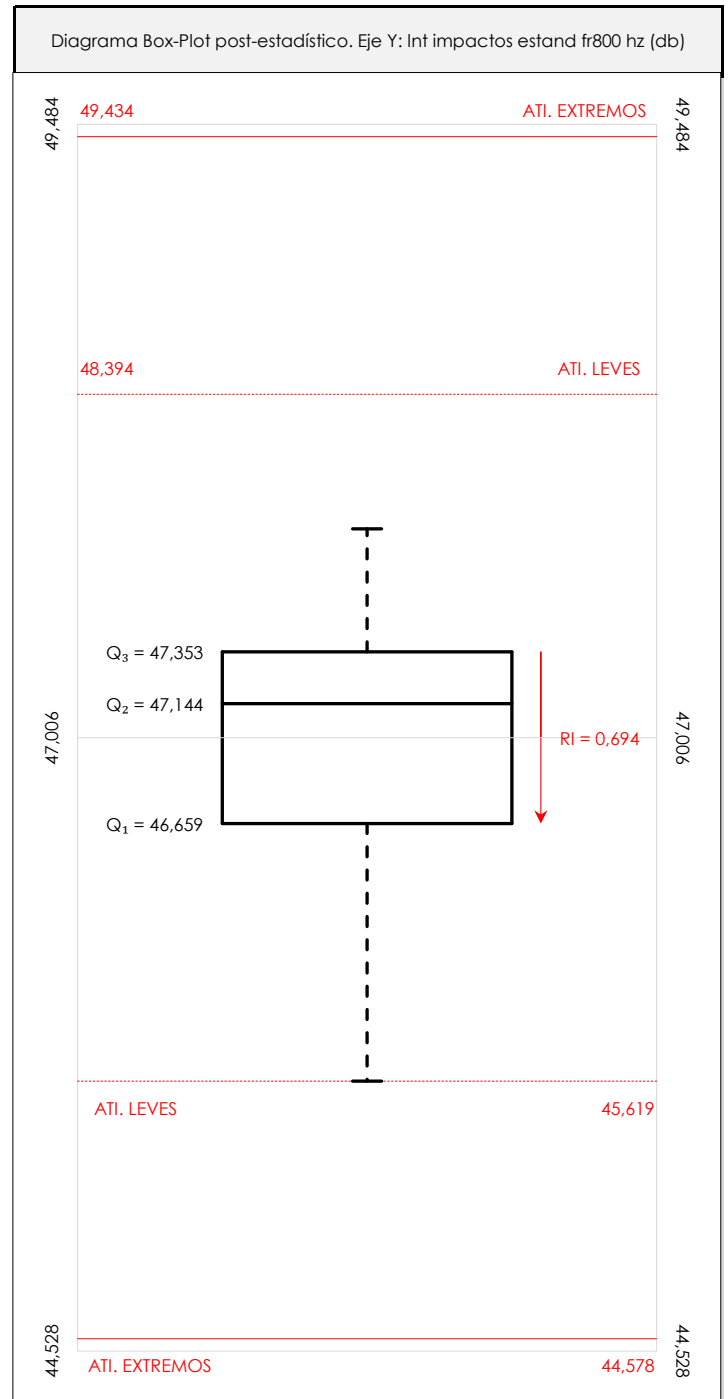
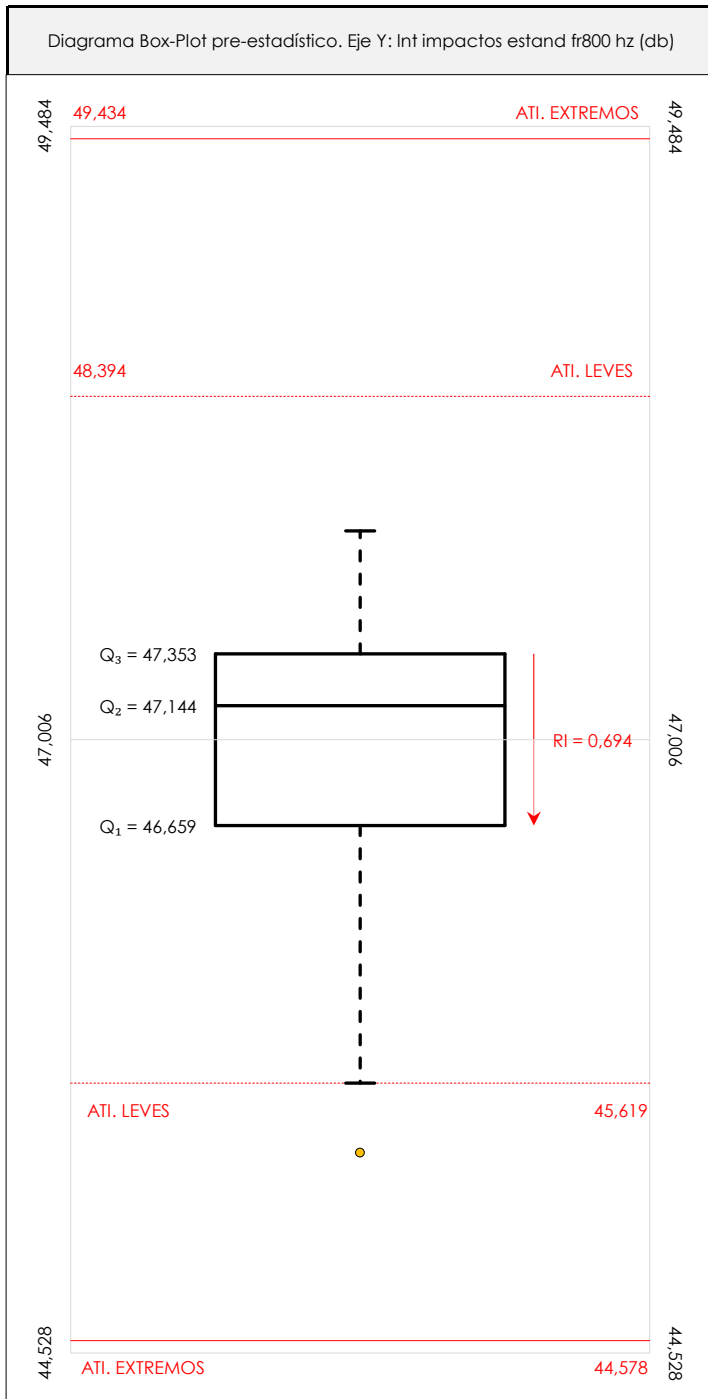
**ANÁLISIS GRÁFICO DE CAJA Y BIGOTES (ANTES Y DESPUÉS DE ANÁLISIS ESTADÍSTICO)**

Diagramas de caja y bigotes (Box Plot) de las medias aritméticas de los resultados aportados por los laboratorios antes (diagrama de la izquierda. Este incluye valores aberrantes y anómalos) y después (diagrama de la derecha). No incluye los valores descartados a lo largo del estudio de análisis estadístico. En ambos se han representado: el primer cuartil (Q₁ ; 25% de los datos), el segundo cuartil o la mediana (Q₂ ; 50% de los datos), el tercer cuartil (Q₃ ; 75% de los datos), el rango intercuartílico (RI ; cuartil tres menos cuartil uno) y los límites de valores atípicos leves (f₃ y f₁ para el máximo y mínimo respectivamente ; líneas discontinuas de color rojo) y extremos (f₃⁺ y f₁⁺ para el máximo y mínimo respectivamente ; líneas continuas de color rojo).

CICEComité de infraestructuras para la
Calidad de la Edificación**SACE**Subcomisión Administrativa para la
Calidad de la Edificación**LNT IMPACTOS ESTAND FR800 HZ (db)****Conclusiones**

Determinación de la repetibilidad y reproducibilidad

El análisis estadístico EILA21 para el ensayo "LNT IMPACTOS ESTAND FR800 HZ", ha contado con la participación de un total de 4 laboratorios, debiendo haber aportado cada uno de ellos, un total de 8 determinaciones individuales además de su valor medio.

Tras analizar los resultados podemos concluir que, para cumplir con los criterios estadísticos establecidos en el informe, un total de 0 laboratorios han sido apartados de la evaluación final: 0 en el Análisis Pre-Estadístico (por no cumplir el criterio de validación y/o el procedimiento de ejecución recogido en la norma de ensayo) y 0 en el Análisis Estadístico (por resultar anómalos o aberrantes en las técnicas gráficas de consistencia de Mandel y en los ensayos de detección de resultados numéricos de Cochran y Grubbs), al cabo de 1 iteraciones.

De cada uno de los análisis (pre-estadístico y estadístico), se obtienen las siguientes tablas:

TIPO DE ANALISIS	PRE-ESTADISTICO					ESTADISTICO				
	MAX	MIN	MED	DSV T	CV	MAX	MIN	MED	DSV T	CV
Variables										
Valor Individual 1 (X_{i1} ; %)	47,30	43,40	45,80	1,73	0,04	47,30	43,40	45,80	1,73	0,04
Valor Individual 2 (X_{i2} ; %)	49,40	45,90	48,03	1,63	0,03	49,40	45,90	48,03	1,63	0,03
Valor Individual 3 (X_{i3} ; %)	49,80	46,10	47,80	1,55	0,03	49,80	46,10	47,80	1,55	0,03
Valor Individual 4 (X_{i4} ; %)	49,30	46,90	48,30	1,04	0,02	49,30	46,90	48,30	1,04	0,02
Valor Individual 5 (X_{i5} ; %)	49,40	45,10	46,83	1,82	0,04	49,40	45,10	46,83	1,82	0,04
Valor Individual 6 (X_{i6} ; %)	47,20	45,40	46,25	0,81	0,02	47,20	45,40	46,25	0,81	0,02
Valor Individual 7 (X_{i7} ; %)	47,90	44,90	46,25	1,44	0,03	47,90	44,90	46,25	1,44	0,03
Valor Individual 8 (X_{i8} ; %)	47,20	44,70	45,70	1,19	0,03	47,20	44,70	45,70	1,19	0,03
Valor Individual Promedio ($\bar{X}_{i\text{ant}}$; %)	47,85	45,34	46,87	1,07	0,02	47,85	45,34	46,87	1,07	0,02
VARIABLES	S_f^2	r	S_L^2	S_R^2	R	S_f^2	r	S_L^2	S_R^2	R
Valor Calculado	1,863	3,783	0,921	2,784	4,625	1,863	3,783	0,921	2,784	4,625
Valor Referencia										

Asimismo, acompañando a éstas tablas y dependiendo del análisis que se esté llevando a cabo, se introducen los indicadores estadísticos "h y k" de Mandel y los valores críticos "C" de Cochran y " G_{sim} y G_{Dob} " de Grubbs, todos ellos adimensionales, obtenidos de las tablas 4, 5, 6 y 7 de la norma UNE 82009-2:1999 o mediante ecuación matemática, en función del número de laboratorios y del número de ensayos efectuados por cada uno de ellos:

TIPO DE ANALISIS	PRE-ESTADISTICO					ESTADISTICO				
	h	k	C	G_{sim}	G_{Dob}	h	k	C	G_{sim}	G_{Dob}
VARIABLES										
Nivel de Significación 1%	1,49	1,55	0,676	1,496	0,0000	1,49	1,55	0,676	1,496	0,0000
Nivel de Significación 5%	1,42	1,40	0,590	1,481	0,0002	1,42	1,40	0,590	1,481	0,0002

Con los resultados de los laboratorios, que tras los dos análisis estadísticos son evaluados por Z-Score, se han obtenido: 4 resultados satisfactorios, 0 resultados dudosos y 0 resultados insatisfactorios.

Respecto a los métodos para determinar la repetibilidad y la reproducibilidad de las mediciones se van a basar en la evaluación estadística recogida en la ISO 17025, sobre las dispersiones de los resultados individuales y su media, en forma de varianzas o desviaciones estándar, también conocida como ANOVA (siglas de analysis of variance).

abiendo que una varianza es la suma de cuadrados dividida por un número, que se llama grados de libertad, que depende del número de participantes menos 1, se puede decir que la imprecisión del ensayo se descompone en dos factores: uno de ellos genera la imprecisión mínima, presente en condiciones de repetibilidad (variabilidad intralaboratorio) y el otro la imprecisión adicional, obtenida en condiciones de reproducibilidad (variabilidad debida al cambio de laboratorio).

Las condiciones de repetibilidad de este ensayo son: mismo laborante, mismo laboratorio y mismo equipo de medición utilizado dentro de un período de tiempo corto. Por ende, las condiciones de reproducibilidad para la misma muestra y ensayo, cambian en: el laborante, el laboratorio, el equipo y las condiciones de uso y tiempo.

CICE

Comité de infraestructuras para la
Calidad de la Edificación

SACE

Subcomisión Administrativa para la
Calidad de la Edificación



CSIC

CONSEJO SUPERIOR DE INVESTIGACIONES CIENTÍFICAS

INSTITU
TO
EDUAR
DO
TOR
ROJA

INFORME DE ENSAYO MATERIALES

LNT IMPACTOS ESTAND FR1000 HZ

CICEComité de infraestructuras para la
Calidad de la Edificación**SACE**Subcomisión Administrativa para la
Calidad de la Edificación**LNT IMPACTOS ESTAND FR1000 HZ (db)****Introducción**

Criterios de análisis establecidos

El procedimiento llevado a cabo para analizar los resultados del ensayo "Int impactos estand fr1000 hz", está basado en los protocolos EILA21 y las normas UNE 82009-2:1999 y UNE-EN ISO/IEC 17043:2010 y es, para cada laboratorio, el que sigue:

01. Análisis A: Estudio pre-estadístico. Antes de comenzar con los cálculos matemáticos, los datos son minuciosamente analizados para determinar si deben ser incluidos (✓) o descartados (X) en función, de si cumplen o no, con unos criterios mínimos previamente establecidos y que pueden afectar a los resultados, tales como:

- A. No cumplir con el criterio de validación de la norma de ensayo, en caso de existir éste.
- B. No haber realizado el ensayo conforme a la norma de estudio, sin justificar los motivos por los cuales se ha hecho.
- C. No haber cumplido con las especificaciones particulares del ensayo descritas en los protocolos (pueden incluir aportar algún dato adicional no especificado en la norma).
- D. No haber especificado la fecha de verificación y/o de calibración de los equipos utilizados durante el ensayo (los resultados pueden verse afectados).
- E. No haber aportado, como mínimo, el resultado de dos determinaciones puesto que la desviación típica inter-laboratorio se ve afectada notablemente por ello.
- F. Expresiones erróneas de los resultados que no pudieran explicarse o no tuvieran sentido.
- G. No haber completado total y correctamente las hojas de ensayo, pues es posible que falte información para analizar parámetros importantes o que ayuden a explicar datos incorrectos.
- H. Cualquier otra incidencia o desviación de los resultados que afecte al conjunto de los datos analizados.

02. Análisis B: Mandel, Cochran y Grubbs. Los resultados aportados por los laboratorios que hayan superado el paso anterior, se verán sometidos al análisis estadístico compuesto por los métodos de Mandel, Cochran y Grubbs. Los criterios de análisis que se han seguido para considerar los resultados como aptos (✓) o no aptos (X) por éste procedimiento son:

- A. Para cada laboratorio se llevan a cabo los cálculos necesarios para determinar los estadísticos "h y k" de Mandel, "C" de Cochran y "GSimp y GDOB" de Grubbs, pudiendo salir un resultado correcto (X sobre fondo blanco), anómalo (X* sobre fondo rosa) o aberrante (X** sobre fondo morado), para todos o cada uno de ellos.
- B. Un laboratorio será considerado como apto, si el binomio Mandel-Cochran y el método de Grubbs no demuestran la presencia de resultados anómalos o aberrantes en comparación con los del resto de participantes. En caso contrario, el laboratorio afectado será excluido y por ende no tenido en cuenta para someterlo al análisis Z-Score.
- C. Binomio Mandel-Cochran. Si el ensayo de Mandel justifica para algún laboratorio (en cualquiera de sus estadísticos) la presencia de un valor anómalo o aberrante, antes de considerarlo como no apto se analiza el parámetro de Cochran. En caso de que éste último sea correcto, los resultados del laboratorio se considerarán aceptables. En caso contrario, el laboratorio será descartado.
- D. Método de Grubbs. Si el ensayo de Grubbs Simple demuestra que los resultados de alguno de los laboratorios son aberrantes o anómalos, finaliza el análisis y el laboratorio en cuestión deberá ser excluido. En caso de que éste método no demuestre la existencia de algún valor extraño, se lleva a cabo entonces el ensayo de Grubbs Doble aplicando los mismos criterios que para el método simple.

03. Análisis C: Evaluación Z-Score. La totalidad de los laboratorios que hayan superado el "Análisis B" serán estudiados por éste método. En él, se determina si los parámetros Z-Score obtenidos para cada participante son satisfactorios (S), dudosos (D) o insatisfactorios (I), en función de que estén o no dentro de unos límites críticos establecidos.

04. Análisis D: Estudio post-estadístico. Una vez superados los tres análisis anteriores, haremos un último barrido de los datos para ver como quedan los resultados de los laboratorios implicados mediante los diagramas "Box-Plot" o de caja y bigotes antes y después de llevar a cabo los descartes.



LNT IMPACTOS ESTAND FR1000 HZ (db)

Análisis A. Estudio pre-estadístico

Apartado A.1. Gráficos de dispersión de valores medios

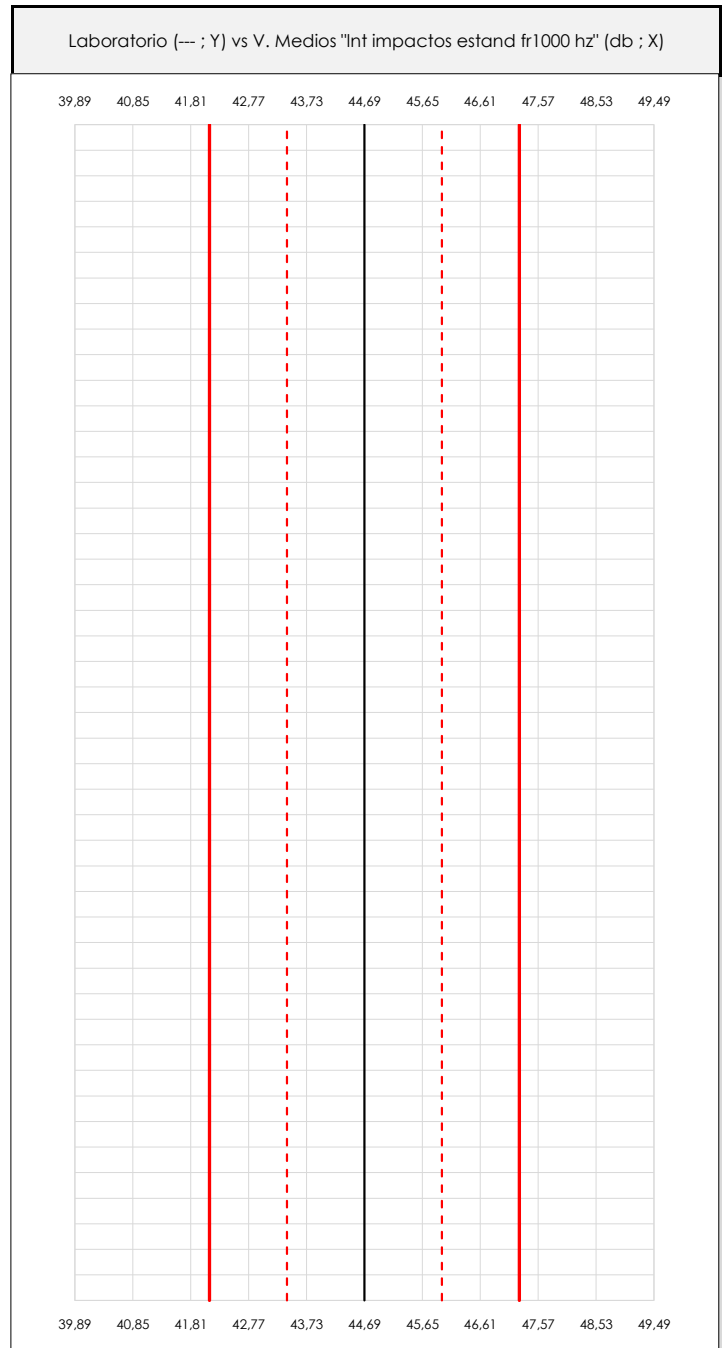
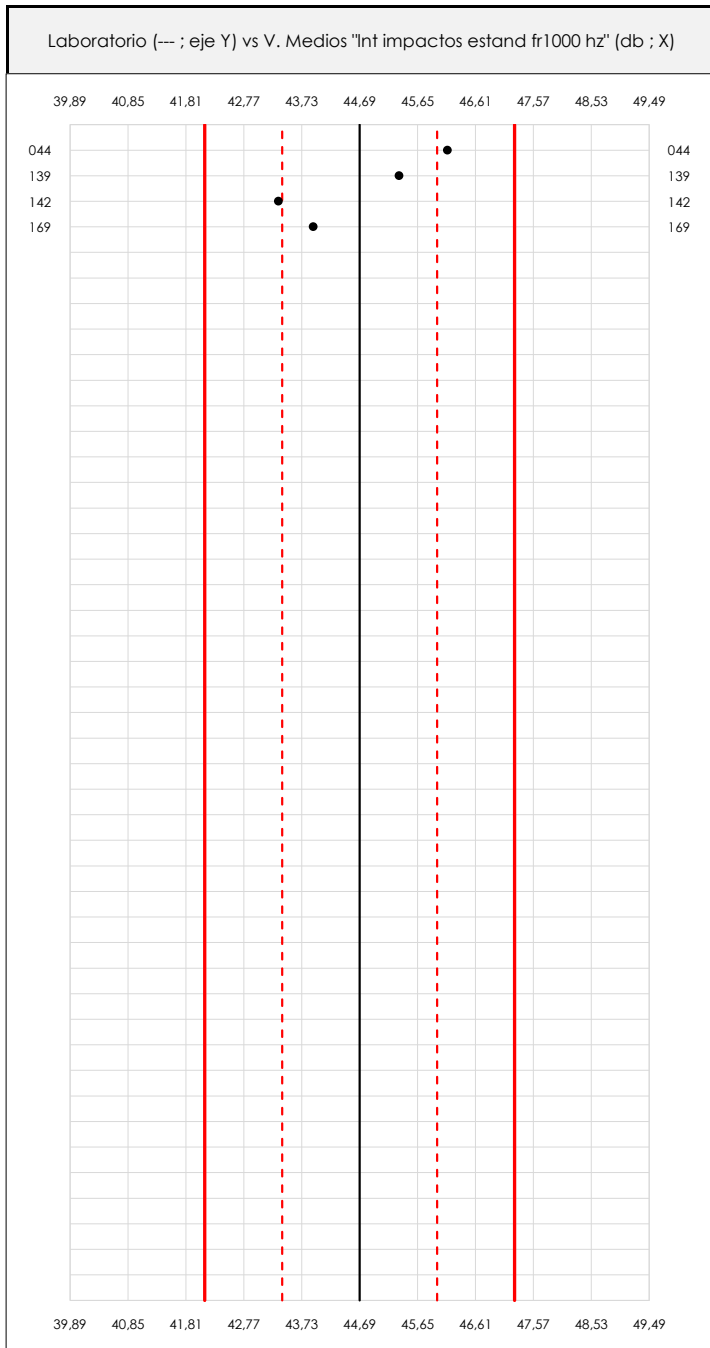

ANÁLISIS GRÁFICO DE DISPERSIÓN MEDIA (ANTES DE ANÁLISIS ESTADÍSTICO)

Dispersión de las medias aritméticas intra-laboratorios respecto de la media aritmética inter-laboratorios (44,69 ; línea negra de trazo continuo), la media aritmética inter-laboratorios más/menos la desviación típica (45,98/43,41 ; líneas rojas de trazo punteado) y la media aritmética inter-laboratorios más/menos el doble de la desviación típica (47,26/42,13 ; líneas rojas de trazo continuo).

En el eje Y (adimensional) quedan reflejados los códigos de los laboratorios participantes y en el eje X (las unidades son las mismas que las del ensayo que se está analizando) las medias aritméticas intra-laboratorios representadas por punto de color negro.

CICE
Comité de infraestructuras para la Calidad de la Edificación

SACE
Subcomisión Administrativa para la Calidad de la Edificación



LNT IMPACTOS ESTAND FR1000 HZ (db)

Análisis A. Estudio pre-estadístico

Apartado A.2. Gráficos de dispersión de valores individuales

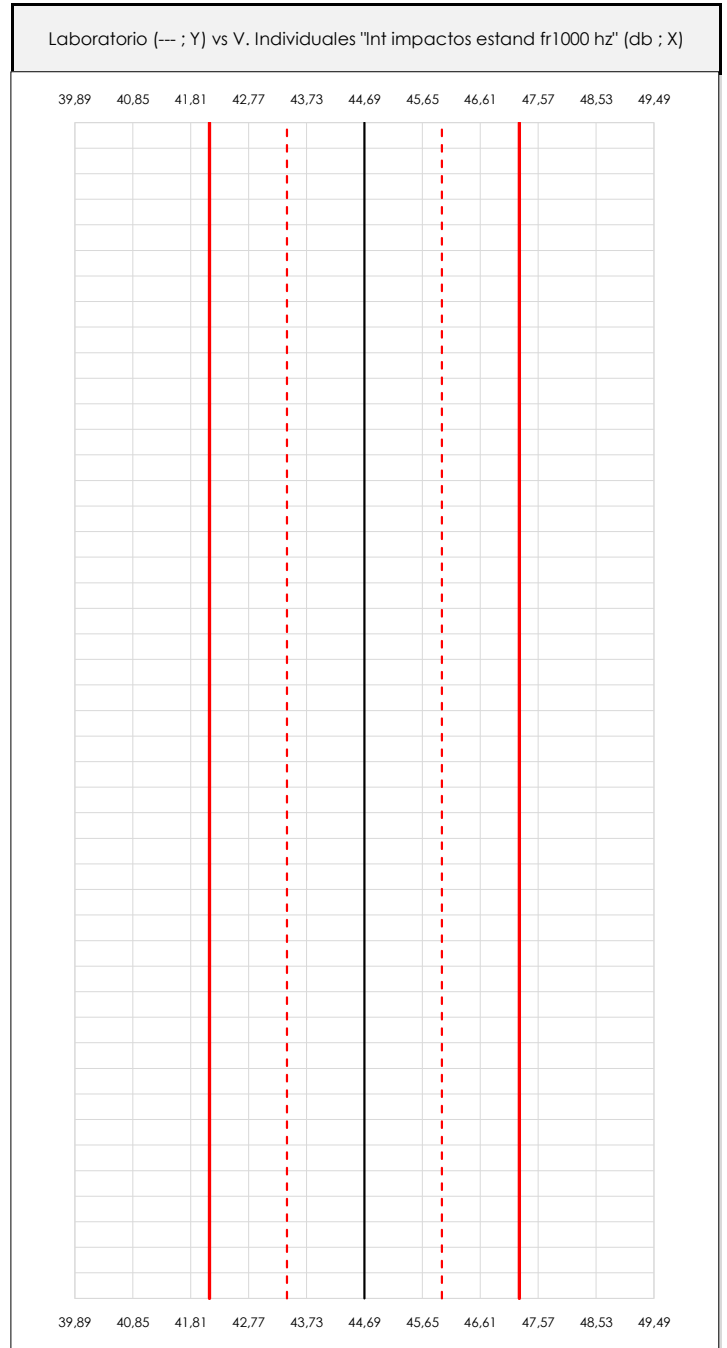
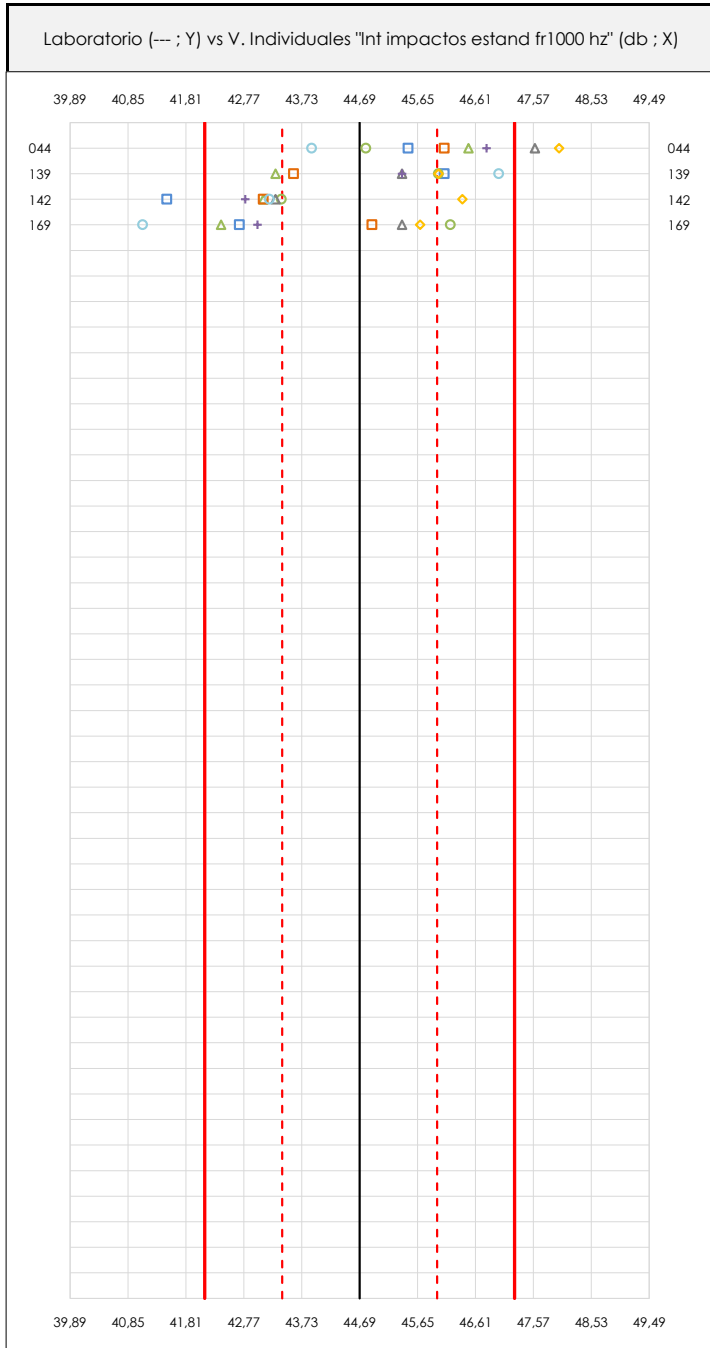

ANÁLISIS GRÁFICOS DE DISPERSIÓN INDIVIDUAL (ANTES DE ANÁLISIS ESTADÍSTICO)

Dispersión de los valores individuales respecto de la media aritmética inter-laboratorios (44,69 ; línea negra de trazo continuo), la media aritmética inter-laboratorios más/menos la desviación típica (45,98/43,41 ; líneas rojas de trazo punteado) y la media aritmética inter-laboratorios más/menos el doble de la desviación típica (47,26/42,13 ; líneas rojas de trazo continuo).

En el eje Y (adimensional) queda reflejado el código del laboratorio participante y en el eje X (las unidades son las de los resultados del ensayo que se está analizando) los resultados individuales.

CICEComité de infraestructuras para la
Calidad de la Edificación**SACE**Subcomisión Administrativa para la
Calidad de la Edificación**LNT IMPACTOS ESTAND FR1000 HZ (db)****Análisis A. Estudio pre-estadístico**

Apartado A.3. Determinaciones matemáticas

Code	Lab	X_{i1}	X_{i2}	X_{i3}	X_{i4}	X_{i5}	X_{i6}	X_{i7}	X_{i8}	$\bar{X}_{i\text{arit}}$	S_{Li}	$D_{i\text{arit}}\%$	Pasa A	Observaciones
Z01	044	45,500	44,800	47,600	48,000	46,800	46,500	46,100	43,900	46,150	1,383	3,26	✓	
Z01	139	46,100	46,000	45,400	46,000	45,400	43,300	43,600	47,000	45,350	1,276	1,47	✓	
Z01	142	41,500	43,400	43,300	46,400	42,800	43,100	43,100	43,200	43,350	1,372	-3,01	✓	
Z01	169	42,700	46,200	45,400	45,700	43,000	42,400	44,900	41,100	43,925	1,856	-1,72	✓	

NOTAS:

⁰¹ " X_{ij} con $j = 1, 2, 3, 4, 5, 6, 7, 8$ " es cada uno de los resultados individuales aportados por cada laboratorio, " $\bar{X}_{i\text{arit}}$ " es la media aritmética intralaboratorio calculada sin redondear.

⁰² " S_{Li} " es la desviación típica intralaboratorios y " $D_{i\text{arit}}\%$ " la desviación, en porcentaje, de la media aritmética intralaboratorios calculada respecto de la media aritmética interlaboratorios.

⁰³ Los resultados aportados por los laboratorios podrán ser descartados (X) si no cumplen con los criterios establecidos en el protocolo EILA o si no han realizado el ensayo conforme a norma.

⁰⁴ El código colorimétrico empleado para las celdas es:

[máximo]

[mínimo]

CICE
Comité de infraestructuras para la
Calidad de la Edificación

SACE
Subcomisión Administrativa para la
Calidad de la Edificación



LNT IMPACTOS ESTAND FR1000 HZ (db)

Análisis B. Mandel, Cochran y Grubbs

Apartado B.1. Gráfico de consistencia inter-laboratorios "h" de Mandel

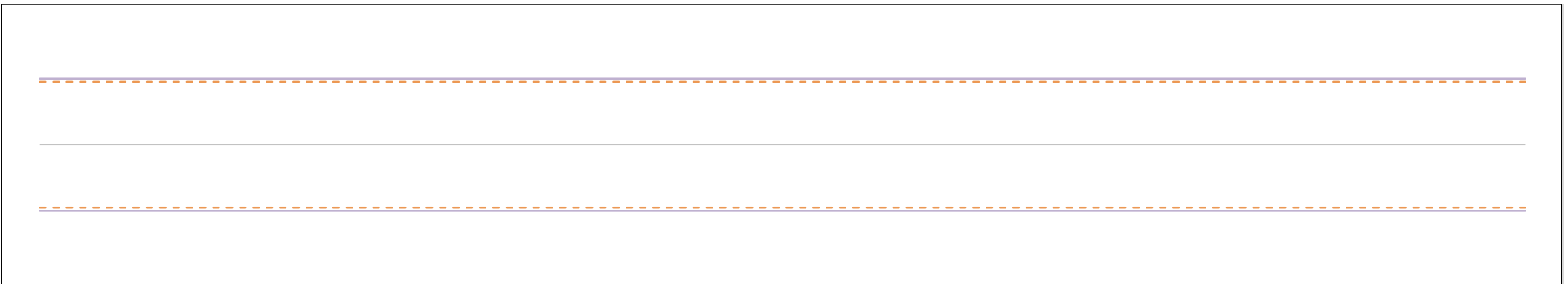
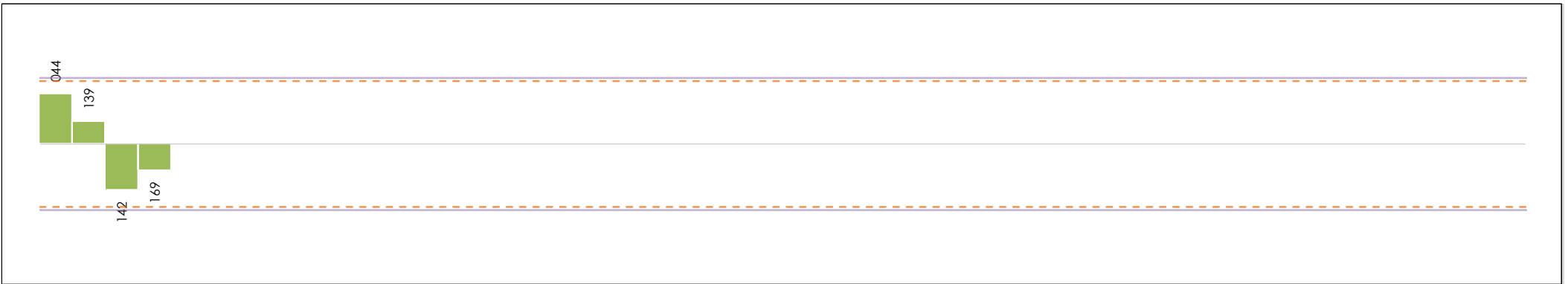

ANÁLISIS GRÁFICO DE CONSISTENCIA INTRA-LABORATORIOS

Análisis gráfico de consistencia intra-laboratorios "k" de Mandel. En él se representan las medias aritméticas intra-laboratorios y los indicadores estadísticos para un 1% y un 5% de significación (valores obtenidos de la tabla 6 norma UNE 82009-2:1999 o mediante ecuación matemática, en función del número de laboratorios participantes y el número de ensayos efectuados).

Las líneas continuas de color morado (indicador estadístico para un 1% de significación) marca el límite a partir del cual un valor es considerado aberrante y las discontinuas de de color rosaceo (indicador estadístico para un 5% de significación), cuando es considerado anómalo. Una equis de color rojo (X) sobre el eje cero indica que el laboratorio ha sido descartado.

CICE
Comité de infraestructuras para la
Calidad de la Edificación

SACE
Subcomisión Administrativa para la
Calidad de la Edificación



LNT IMPACTOS ESTAND FR1000 HZ (db)

Análisis B. Mandel, Cochran y Grubbs

Apartado B.2. Gráfico de consistencia intra-laboratorios "k" de Mandel

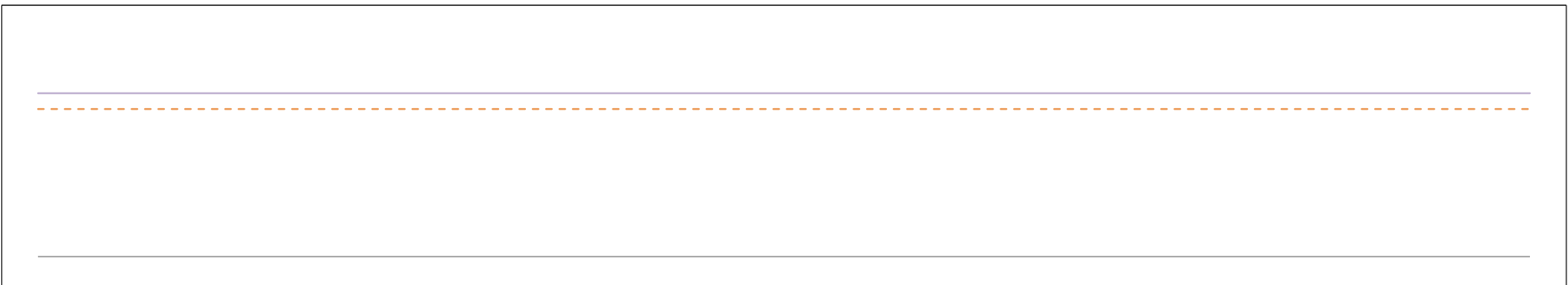
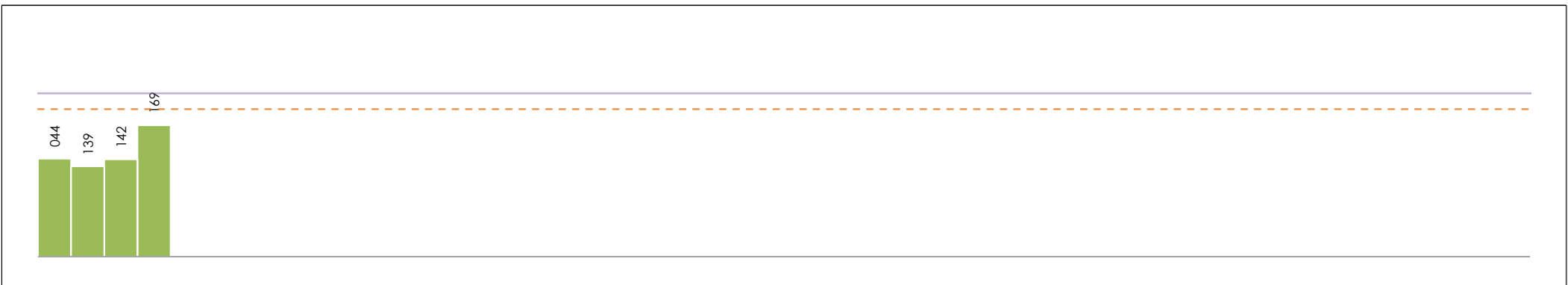

ANÁLISIS GRÁFICO DE CONSISTENCIA INTRA-LABORATORIOS

Análisis gráfico de consistencia intra-laboratorios "k" de Mandel. En él se representan las medias aritméticas intra-laboratorios y los indicadores estadísticos para un 1% y un 5% de significación (valores obtenidos de la tabla 6 norma UNE 82009-2:1999 o mediante ecuación matemática, en función del número de laboratorios participantes y el número de ensayos efectuados).

Las líneas continuas de color morado (indicador estadístico para un 1% de significación) marca el límite a partir del cual un valor es considerado aberrante y las discontinuas de de color rosaceo (indicador estadístico para un 5% de significación), cuando es considerado anómalo. Una equis de color rojo (X) sobre el eje cero indica que el laboratorio ha sido descartado.

CICE
Comité de infraestructuras para la
Calidad de la Edificación

SACE
Subcomisión Administrativa para la
Calidad de la Edificación



LNT IMPACTOS ESTAND FR1000 HZ (db)

Análisis B. Mandel, Cochran y Grubbs

Apartado B.3. Determinaciones matemáticas

Code	Lab	X _{i1}	X _{i2}	X _{i3}	X _{i4}	X _{i5}	X _{i6}	X _{i7}	X _{i8}	$\bar{X}_{i\text{crit}}$	S _{Li}	D _{i crit} %	h _i	k _i	C _i	G _{Sim Inf}	G _{Sim Sup}	G _{Dob Inf}	G _{Dob Sup}	Pasa B
Z01	044	45,500	44,800	47,600	48,000	46,800	46,500	46,100	43,900	46,150	1,383	3,26	1,13	0,93			1,134		0,0334	✓
Z01	139	46,100	46,000	45,400	46,000	45,400	43,300	43,600	47,000	45,350	1,276	1,47	0,51	0,86					0,0334	✓
Z01	142	41,500	43,400	43,300	46,400	42,800	43,100	43,100	43,200	43,350	1,372	-3,01	-1,05	0,92		1,046		0,0647		✓
Z01	169	42,700	46,200	45,400	45,700	43,000	42,400	44,900	41,100	43,925	1,856	-1,72	-0,60	1,25				0,0647		✓

NOTAS:

- ⁰¹ "X_{ij} con j = 1, 2, 3, 4, 5, 6, 7, 8" es cada uno de los resultados individuales aportados por cada laboratorio, " $\bar{X}_{i\text{crit}}$ " es la media aritmética intralaboratorio calculada sin redondear.
- ⁰² "S_{Li}" es la desviación típica intralaboratorios y "D_{i crit} %" la desviación, en porcentaje, de la media aritmética intralaboratorios calculada respecto de la media aritmética interlaboratorios.
- ⁰³ "h_i y k_i", "C_i", "G_{Sim} y G_{Dob}" hacen referencia a los estadísticos de Mandel, Cochran y Grubbs, respectivamente, obtenidos para cada laboratorio en función de los resultados aportados.
- ⁰⁴ El código colorimétrico empleado para las celdas es:

[aberrante]	[anómalo]	[máximo]	[mínimo]
-------------	-----------	----------	----------

CICE
Comité de infraestructuras para la
Calidad de la Edificación

SACE
Subcomisión Administrativa para la
Calidad de la Edificación



LNT IMPACTOS ESTAND FR1000 HZ (db)

Análisis C. Evaluación Z-Score

Apartado C.1. Análisis gráfico Altman Z-Score

Laboratorio (--- ; eje Y) vs valores Z-Score "Int impactos estand fr1000 hz" (--- ; eje X)

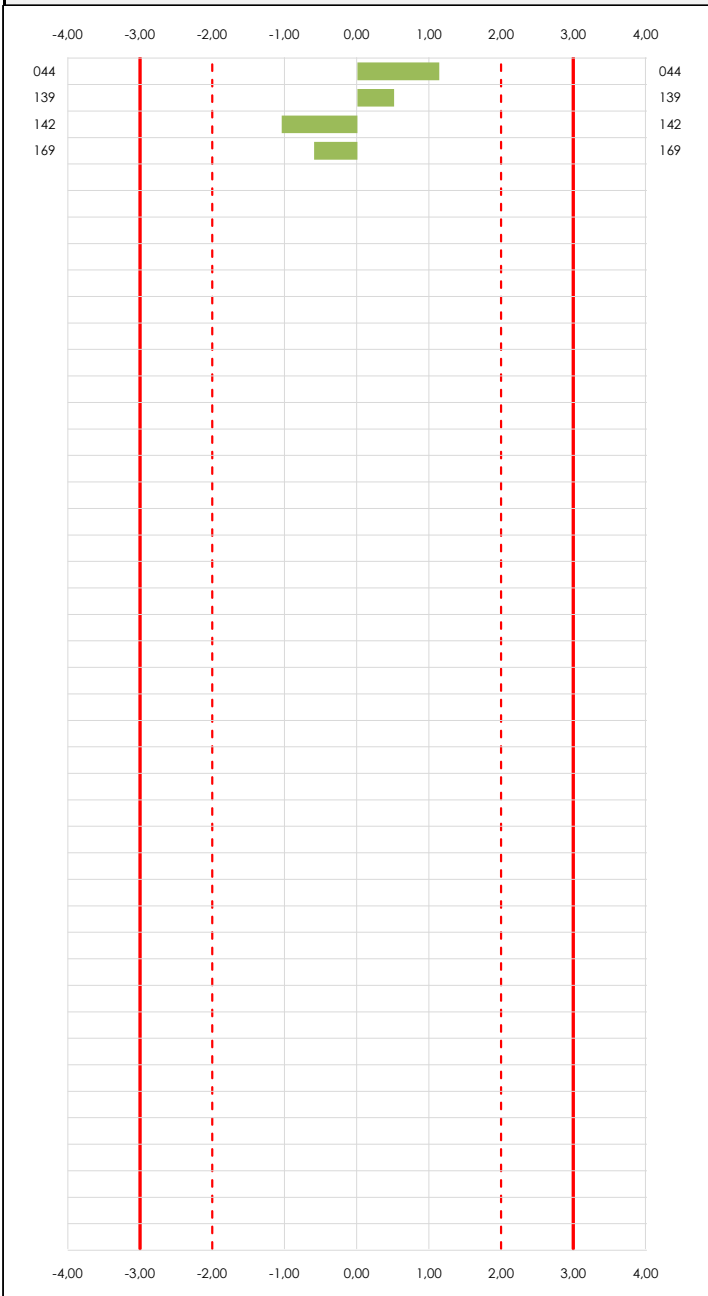

Laboratorio (--- ; eje Y) vs valores Z-Score "Int impactos estand fr1000 hz" (--- ; eje X)

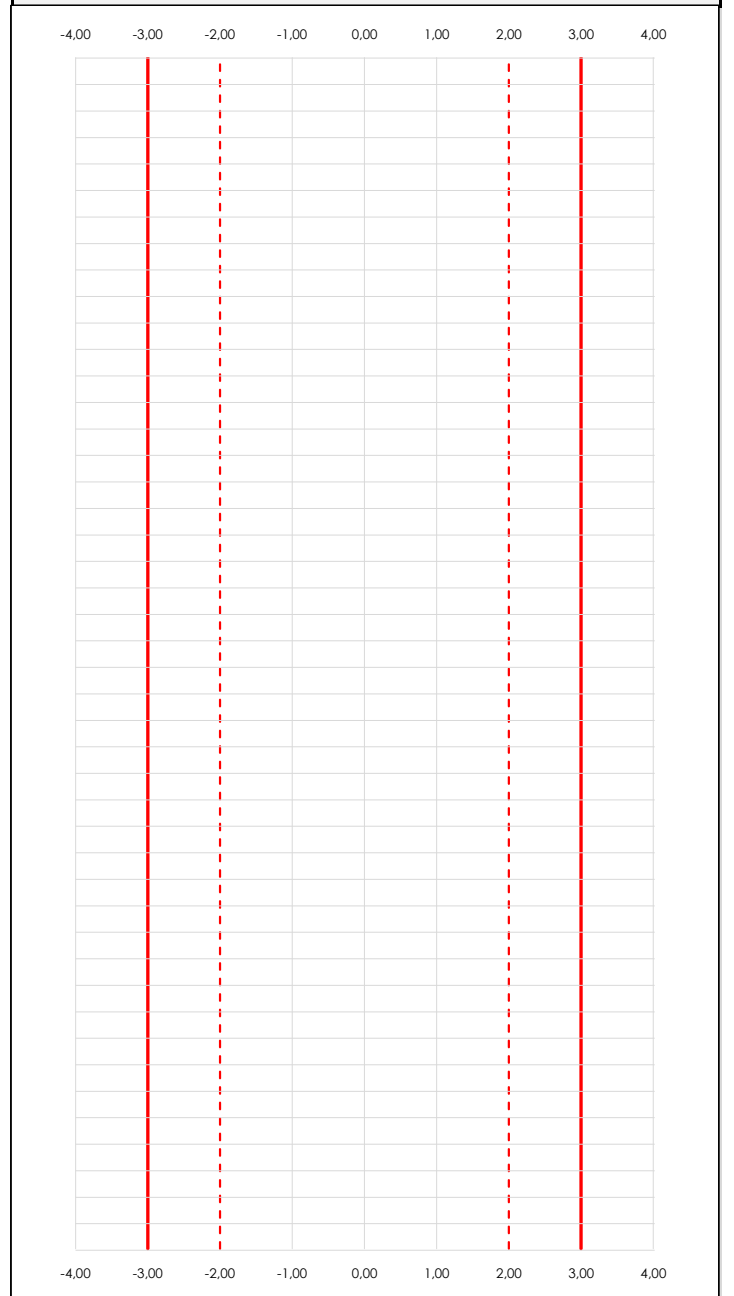

ANALISIS GRAFICO Z-SCORE

Diagrama Z-Score para los resultados aportados por los laboratorios. Estos se considerarán satisfactorios (S) si el valor absoluto del Z-Score es menor o igual a 2 unidades, dudoso si está comprendido entre 2 y 3 unidades e insatisfactorio si es mayor o igual a 3 unidades.

Los resultados satisfactorios quedan reflejados entre las dos líneas rojas discontinuas, líneas de referencia en la evaluación Z-Score.

CICEComité de infraestructuras para la
Calidad de la Edificación**SACE**Subcomisión Administrativa para la
Calidad de la Edificación**LNT IMPACTOS ESTAND FR1000 HZ (db)****Análisis D. Estudios post-estadísticos**

Apartado D.3. Diagramas Box-Plot o de Caja y Bigotes

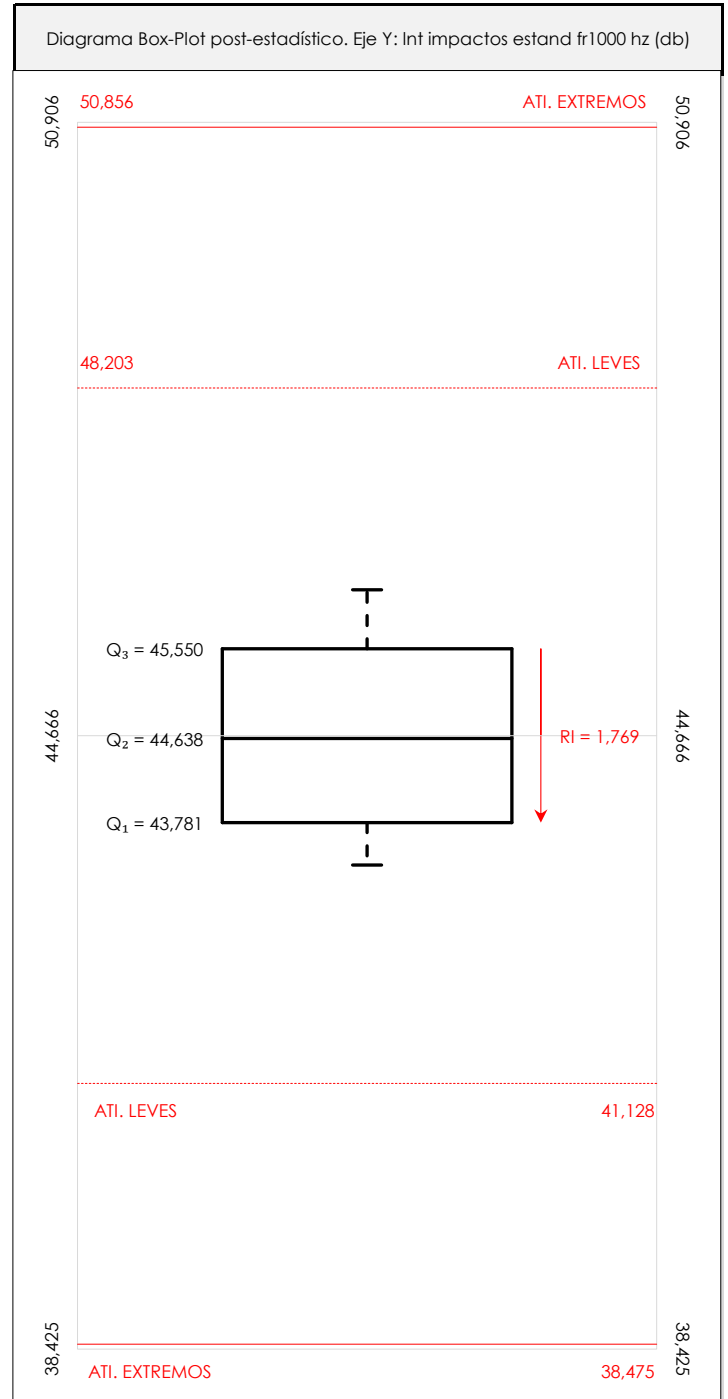
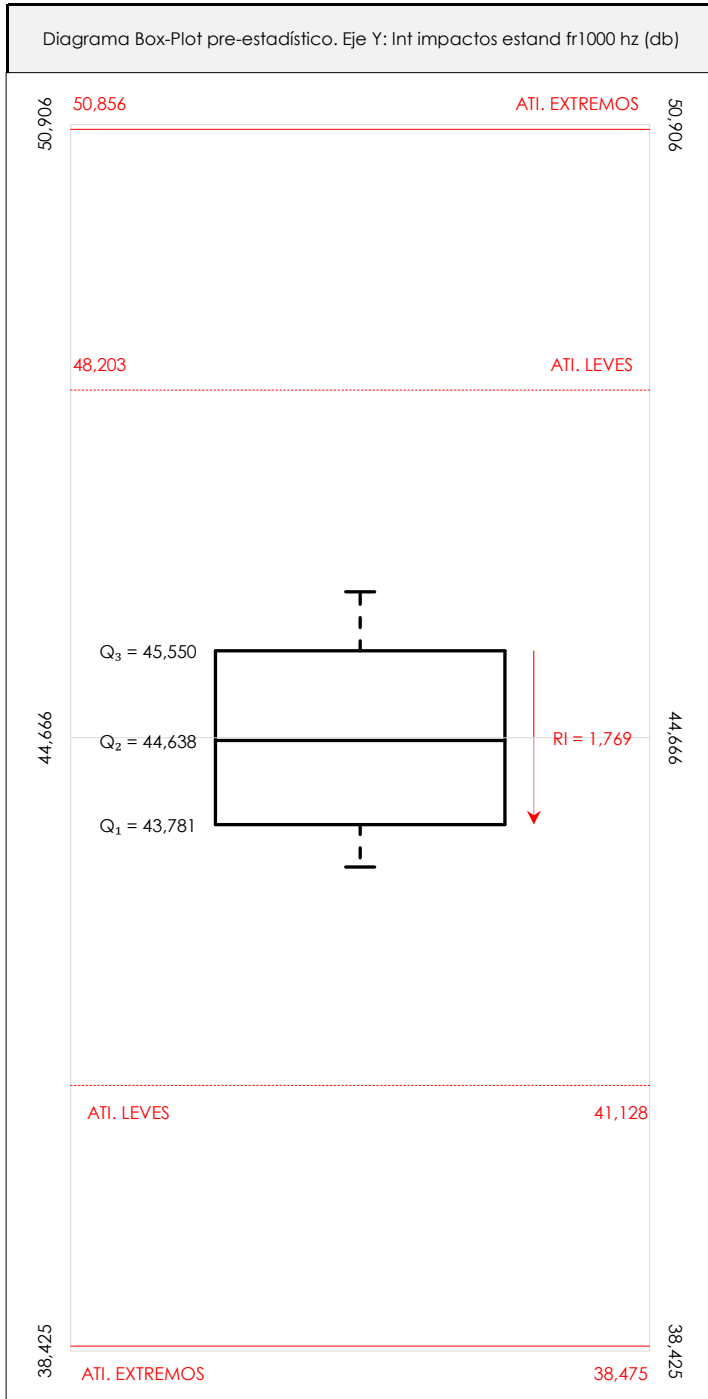
**ANÁLISIS GRÁFICO DE CAJA Y BIGOTES (ANTES Y DESPUÉS DE ANÁLISIS ESTADÍSTICO)**

Diagramas de caja y bigotes (Box Plot) de las medias aritméticas de los resultados aportados por los laboratorios antes (diagrama de la izquierda. Este incluye valores aberrantes y anómalos) y después (diagrama de la derecha). No incluye los valores descartados a lo largo del estudio de análisis estadístico.

En ambos se han representado: el primer cuartil (Q₁ ; 25% de los datos), el segundo cuartil o la mediana (Q₂ ; 50% de los datos), el tercer cuartil (Q₃ ; 75% de los datos), el rango intercuartílico (RI ; cuartil tres menos cuartil uno) y los límites de valores atípicos leves (f₃ y f₁ para el máximo y mínimo respectivamente ; líneas discontinuas de color rojo) y extremos (f₃⁺ y f₁⁺ para el máximo y mínimo respectivamente ; líneas continuas de color rojo).

CICEComité de infraestructuras para la
Calidad de la Edificación**SACE**Subcomisión Administrativa para la
Calidad de la Edificación**LNT IMPACTOS ESTAND FR1000 HZ (db)****Conclusiones**

Determinación de la repetibilidad y reproducibilidad

El análisis estadístico EILA21 para el ensayo "LNT IMPACTOS ESTAND FR1000 HZ", ha contado con la participación de un total de 4 laboratorios, debiendo haber aportado cada uno de ellos, un total de 8 determinaciones individuales además de su valor medio.

Tras analizar los resultados podemos concluir que, para cumplir con los criterios estadísticos establecidos en el informe, un total de 0 laboratorios han sido apartados de la evaluación final: 0 en el Análisis Pre-Estadístico (por no cumplir el criterio de validación y/o el procedimiento de ejecución recogido en la norma de ensayo) y 0 en el Análisis Estadístico (por resultar anómalos o aberrantes en las técnicas gráficas de consistencia de Mandel y en los ensayos de detección de resultados numéricos de Cochran y Grubbs), al cabo de 1 iteraciones.

De cada uno de los análisis (pre-estadístico y estadístico), se obtienen las siguientes tablas:

TIPO DE ANALISIS	PRE-ESTADISTICO					ESTADISTICO				
	MAX	MIN	MED	DSV T	CV	MAX	MIN	MED	DSV T	CV
Variables										
Valor Individual 1 (X_{i1} ; %)	46,10	41,50	43,95	2,21	0,05	46,10	41,50	43,95	2,21	0,05
Valor Individual 2 (X_{i2} ; %)	46,20	43,40	45,10	1,29	0,03	46,20	43,40	45,10	1,29	0,03
Valor Individual 3 (X_{i3} ; %)	47,60	43,30	45,43	1,76	0,04	47,60	43,30	45,43	1,76	0,04
Valor Individual 4 (X_{i4} ; %)	48,00	45,70	46,53	1,02	0,02	48,00	45,70	46,53	1,02	0,02
Valor Individual 5 (X_{i5} ; %)	46,80	42,80	44,50	1,94	0,04	46,80	42,80	44,50	1,94	0,04
Valor Individual 6 (X_{i6} ; %)	46,50	42,40	43,83	1,82	0,04	46,50	42,40	43,83	1,82	0,04
Valor Individual 7 (X_{i7} ; %)	46,10	43,10	44,43	1,35	0,03	46,10	43,10	44,43	1,35	0,03
Valor Individual 8 (X_{i8} ; %)	47,00	41,10	43,80	2,44	0,06	47,00	41,10	43,80	2,44	0,06
Valor Individual Promedio ($\bar{X}_{i\text{ant}}$; %)	46,15	43,35	44,69	1,28	0,03	46,15	43,35	44,69	1,28	0,03
VARIABLES	S_f^2	r	S_L^2	S_R^2	R	S_f^2	r	S_L^2	S_R^2	R
Valor Calculado	2,217	4,127	1,372	3,589	5,251	2,217	4,127	1,372	3,589	5,251
Valor Referencia										

Asimismo, acompañando a éstas tablas y dependiendo del análisis que se esté llevando a cabo, se introducen los indicadores estadísticos "h y k" de Mandel y los valores críticos "C" de Cochran y " G_{sim} y G_{Dob} " de Grubbs, todos ellos adimensionales, obtenidos de las tablas 4, 5, 6 y 7 de la norma UNE 82009-2:1999 o mediante ecuación matemática, en función del número de laboratorios y del número de ensayos efectuados por cada uno de ellos:

TIPO DE ANALISIS	PRE-ESTADISTICO					ESTADISTICO				
	h	k	C	G_{sim}	G_{Dob}	h	k	C	G_{sim}	G_{Dob}
VARIABLES										
Nivel de Significación 1%	1,49	1,55	0,676	1,496	0,0000	1,49	1,55	0,676	1,496	0,0000
Nivel de Significación 5%	1,42	1,40	0,590	1,481	0,0002	1,42	1,40	0,590	1,481	0,0002

Con los resultados de los laboratorios, que tras los dos análisis estadísticos son evaluados por Z-Score, se han obtenido: 4 resultados satisfactorios, 0 resultados dudosos y 0 resultados insatisfactorios.

Respecto a los métodos para determinar la repetibilidad y la reproducibilidad de las mediciones se van a basar en la evaluación estadística recogida en la ISO 17025, sobre las dispersiones de los resultados individuales y su media, en forma de varianzas o desviaciones estándar, también conocida como ANOVA (siglas de analysis of variance).

abiendo que una varianza es la suma de cuadrados dividida por un número, que se llama grados de libertad, que depende del número de participantes menos 1, se puede decir que la imprecisión del ensayo se descompone en dos factores: uno de ellos genera la imprecisión mínima, presente en condiciones de repetibilidad (variabilidad intralaboratorio) y el otro la imprecisión adicional, obtenida en condiciones de reproducibilidad (variabilidad debida al cambio de laboratorio).

Las condiciones de repetibilidad de este ensayo son: mismo laborante, mismo laboratorio y mismo equipo de medición utilizado dentro de un período de tiempo corto. Por ende, las condiciones de reproducibilidad para la misma muestra y ensayo, cambian en: el laborante, el laboratorio, el equipo y las condiciones de uso y tiempo.

CICE

Comité de infraestructuras para la
Calidad de la Edificación

SACE

Subcomisión Administrativa para la
Calidad de la Edificación



CSIC

CONSEJO SUPERIOR DE INVESTIGACIONES CIENTÍFICAS

INSTITU
TO
EDUAR
DO
TOR
ROJA

INFORME DE ENSAYO MATERIALES

LNT IMPACTOS ESTAND FR1250 HZ

CICEComité de infraestructuras para la
Calidad de la Edificación**SACE**Subcomisión Administrativa para la
Calidad de la Edificación**LNT IMPACTOS ESTAND FR1250 HZ (db)****Introducción**

Criterios de análisis establecidos

El procedimiento llevado a cabo para analizar los resultados del ensayo "Int impactos estand fr1250 hz", está basado en los protocolos EILA21 y las normas UNE 82009-2:1999 y UNE-EN ISO/IEC 17043:2010 y es, para cada laboratorio, el que sigue:

01. Análisis A: Estudio pre-estadístico. Antes de comenzar con los cálculos matemáticos, los datos son minuciosamente analizados para determinar si deben ser incluidos (✓) o descartados (X) en función, de si cumplen o no, con unos criterios mínimos previamente establecidos y que pueden afectar a los resultados, tales como:

- A. No cumplir con el criterio de validación de la norma de ensayo, en caso de existir éste.
- B. No haber realizado el ensayo conforme a la norma de estudio, sin justificar los motivos por los cuales se ha hecho.
- C. No haber cumplido con las especificaciones particulares del ensayo descritas en los protocolos (pueden incluir aportar algún dato adicional no especificado en la norma).
- D. No haber especificado la fecha de verificación y/o de calibración de los equipos utilizados durante el ensayo (los resultados pueden verse afectados).
- E. No haber aportado, como mínimo, el resultado de dos determinaciones puesto que la desviación típica inter-laboratorio se ve afectada notablemente por ello.
- F. Expresiones erróneas de los resultados que no pudieran explicarse o no tuvieran sentido.
- G. No haber completado total y correctamente las hojas de ensayo, pues es posible que falte información para analizar parámetros importantes o que ayuden a explicar datos incorrectos.
- H. Cualquier otra incidencia o desviación de los resultados que afecte al conjunto de los datos analizados.

02. Análisis B: Mandel, Cochran y Grubbs. Los resultados aportados por los laboratorios que hayan superado el paso anterior, se verán sometidos al análisis estadístico compuesto por los métodos de Mandel, Cochran y Grubbs. Los criterios de análisis que se han seguido para considerar los resultados como aptos (✓) o no aptos (X) por éste procedimiento son:

- A. Para cada laboratorio se llevan a cabo los cálculos necesarios para determinar los estadísticos "h y k" de Mandel, "C" de Cochran y "GSimp y GDOB" de Grubbs, pudiendo salir un resultado correcto (X sobre fondo blanco), anómalo (X* sobre fondo rosa) o aberrante (X** sobre fondo morado), para todos o cada uno de ellos.
- B. Un laboratorio será considerado como apto, si el binomio Mandel-Cochran y el método de Grubbs no demuestran la presencia de resultados anómalos o aberrantes en comparación con los del resto de participantes. En caso contrario, el laboratorio afectado será excluido y por ende no tenido en cuenta para someterlo al análisis Z-Score.
- C. Binomio Mandel-Cochran. Si el ensayo de Mandel justifica para algún laboratorio (en cualquiera de sus estadísticos) la presencia de un valor anómalo o aberrante, antes de considerarlo como no apto se analiza el parámetro de Cochran. En caso de que éste último sea correcto, los resultados del laboratorio se considerarán aceptables. En caso contrario, el laboratorio será descartado.
- D. Método de Grubbs. Si el ensayo de Grubbs Simple demuestra que los resultados de alguno de los laboratorios son aberrantes o anómalos, finaliza el análisis y el laboratorio en cuestión deberá ser excluido. En caso de que éste método no demuestre la existencia de algún valor extraño, se lleva a cabo entonces el ensayo de Grubbs Doble aplicando los mismos criterios que para el método simple.

03. Análisis C: Evaluación Z-Score. La totalidad de los laboratorios que hayan superado el "Análisis B" serán estudiados por éste método. En él, se determina si los parámetros Z-Score obtenidos para cada participante son satisfactorios (S), dudosos (D) o insatisfactorios (I), en función de que estén o no dentro de unos límites críticos establecidos.

04. Análisis D: Estudio post-estadístico. Una vez superados los tres análisis anteriores, haremos un último barrido de los datos para ver como quedan los resultados de los laboratorios implicados mediante los diagramas "Box-Plot" o de caja y bigotes antes y después de llevar a cabo los descartes.



LNT IMPACTOS ESTAND FR1250 HZ (db)

Análisis A. Estudio pre-estadístico

Apartado A.1. Gráficos de dispersión de valores medios

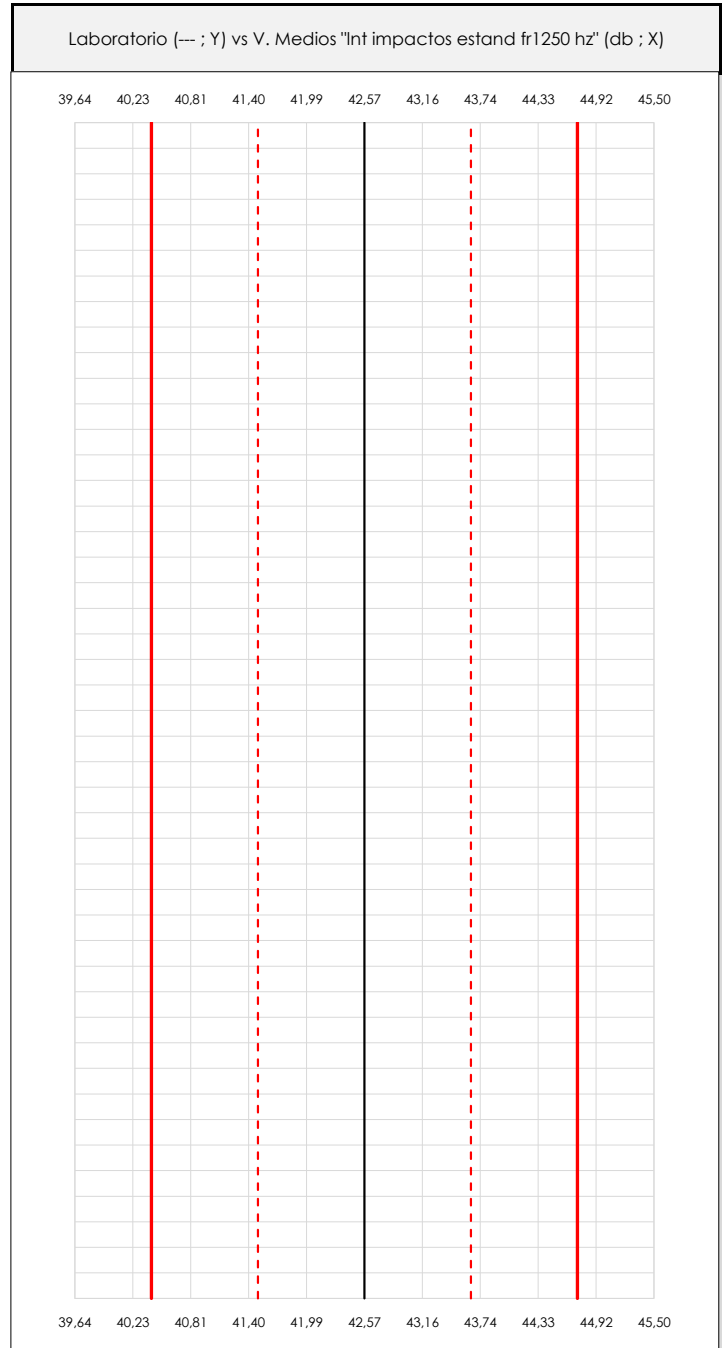
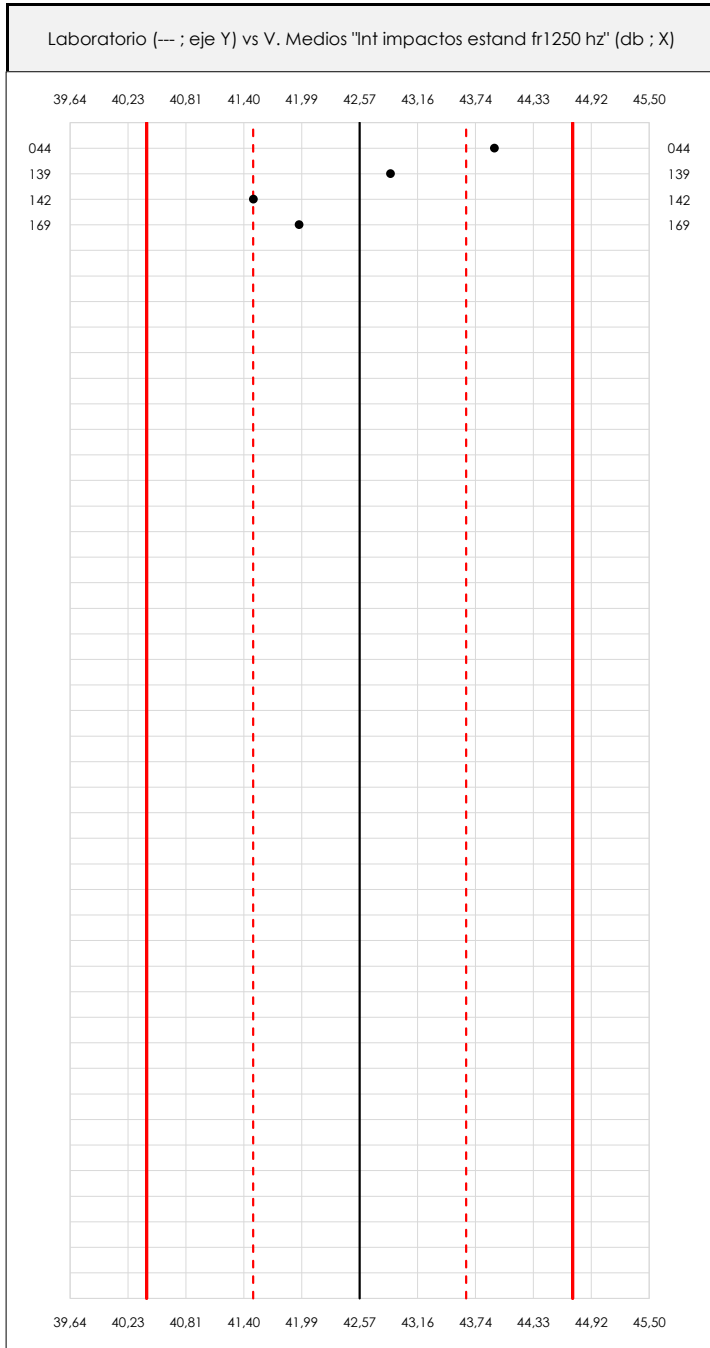

ANÁLISIS GRÁFICO DE DISPERSIÓN MEDIA (ANTES DE ANÁLISIS ESTADÍSTICO)

Dispersión de las medias aritméticas intra-laboratorios respecto de la media aritmética inter-laboratorios (42,57 ; línea negra de trazo continuo), la media aritmética inter-laboratorios más/menos la desviación típica (43,65/41,49 ; líneas rojas de trazo punteado) y la media aritmética inter-laboratorios más/menos el doble de la desviación típica (44,73/40,42 ; líneas rojas de trazo continuo).

En el eje Y (adimensional) quedan reflejados los códigos de los laboratorios participantes y en el eje X (las unidades son las mismas que las del ensayo que se está analizando) las medias aritméticas intra-laboratorios representadas por punto de color negro.

LNT IMPACTOS ESTAND FR1250 HZ (db)

Análisis A. Estudio pre-estadístico

Apartado A.2. Gráficos de dispersión de valores individuales

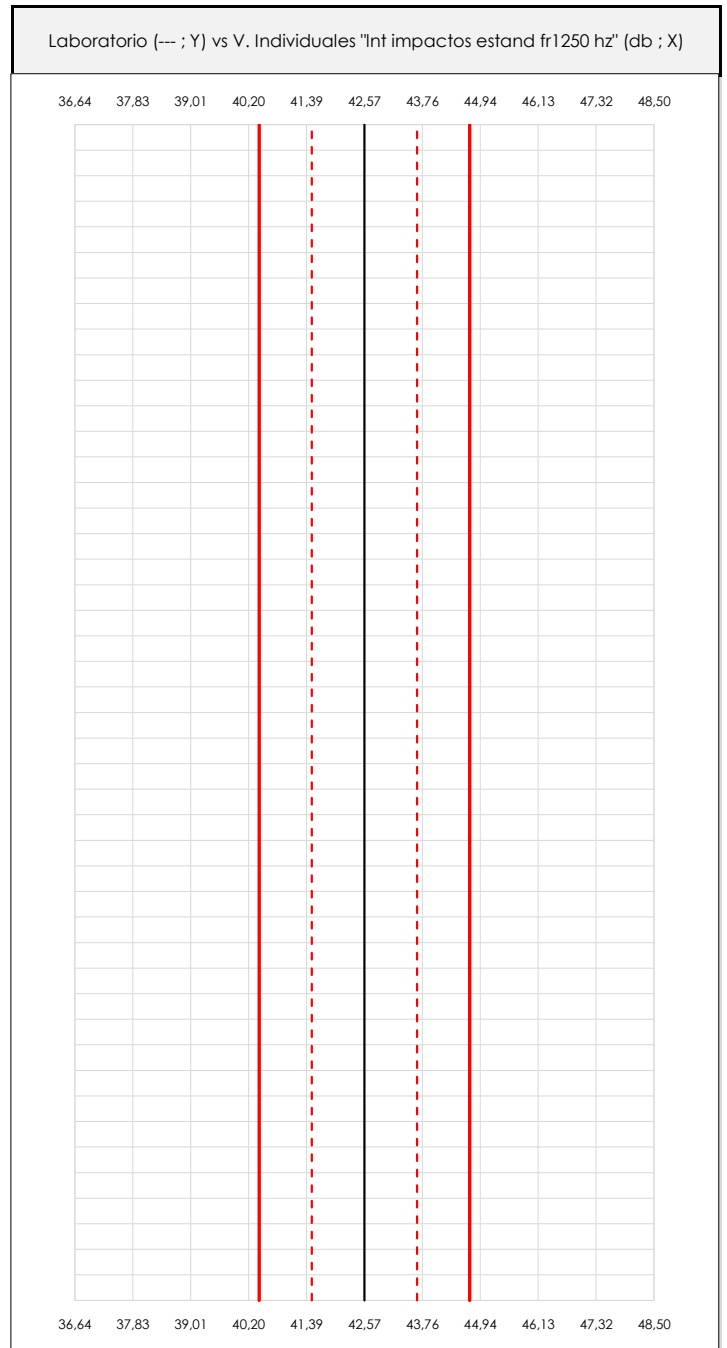
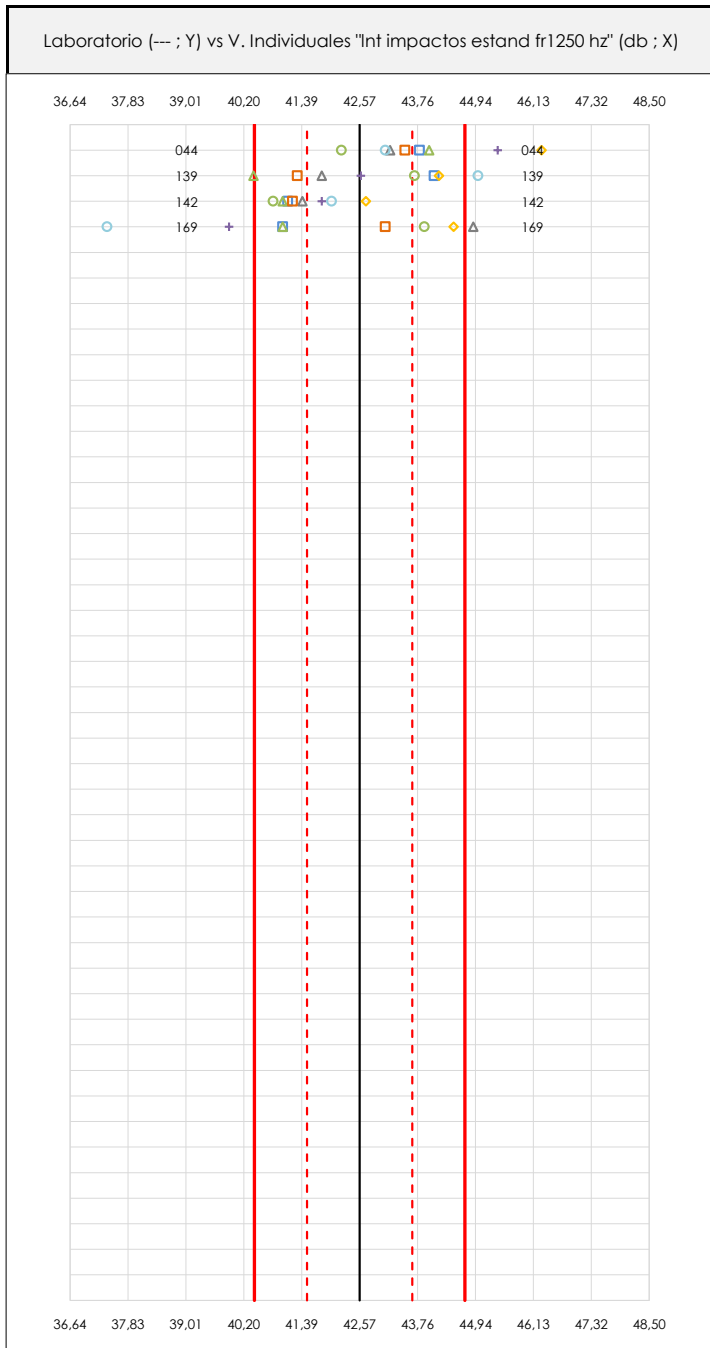

ANÁLISIS GRÁFICOS DE DISPERSIÓN INDIVIDUAL (ANTES DE ANÁLISIS ESTADÍSTICO)

Dispersión de los valores individuales respecto de la media aritmética inter-laboratorios (42,57 ; línea negra de trazo continuo), la media aritmética inter-laboratorios más/menos la desviación típica (43,65/41,49 ; líneas rojas de trazo punteado) y la media aritmética inter-laboratorios más/menos el doble de la desviación típica (44,73/40,42 ; líneas rojas de trazo continuo).

En el eje Y (adimensional) queda reflejado el código del laboratorio participante y en el eje X (las unidades son las de los resultados del ensayo que se está analizando) los resultados individuales.

CICEComité de infraestructuras para la
Calidad de la Edificación**SACE**Subcomisión Administrativa para la
Calidad de la Edificación**LNT IMPACTOS ESTAND FR1250 HZ (db)****Análisis A. Estudio pre-estadístico**

Apartado A.3. Determinaciones matemáticas

Code	Lab	X_{i1}	X_{i2}	X_{i3}	X_{i4}	X_{i5}	X_{i6}	X_{i7}	X_{i8}	$\bar{X}_{i\text{arit}}$	S_{Li}	$D_{i\text{arit}}\%$	Pasa A	Observaciones
Z01	044	43,800	42,200	43,200	46,300	45,400	44,000	43,500	43,100	43,938	1,320	3,21	✓	
Z01	139	44,100	43,700	41,800	44,200	42,600	40,400	41,300	45,000	42,888	1,616	0,74	✓	
Z01	142	41,100	40,800	41,400	42,700	41,800	41,000	41,200	42,000	41,500	0,630	-2,52	✓	
Z01	169	41,000	43,900	44,900	44,500	39,900	41,000	43,100	37,400	41,963	2,592	-1,43	✓	

NOTAS:

⁰¹ " X_{ij} con $j = 1, 2, 3, 4, 5, 6, 7, 8$ " es cada uno de los resultados individuales aportados por cada laboratorio, " $\bar{X}_{i\text{arit}}$ " es la media aritmética intralaboratorio calculada sin redondear.

⁰² " S_{Li} " es la desviación típica intralaboratorios y " $D_{i\text{arit}}\%$ " la desviación, en porcentaje, de la media aritmética intralaboratorios calculada respecto de la media aritmética interlaboratorios.

⁰³ Los resultados aportados por los laboratorios podrán ser descartados (X) si no cumplen con los criterios establecidos en el protocolo EILA o si no han realizado el ensayo conforme a norma.

⁰⁴ El código colorimétrico empleado para las celdas es:

[máximo]

[mínimo]

CICE
Comité de infraestructuras para la
Calidad de la Edificación

SACE
Subcomisión Administrativa para la
Calidad de la Edificación



LNT IMPACTOS ESTAND FR1250 HZ (db)

Análisis B. Mandel, Cochran y Grubbs

Apartado B.1. Gráfico de consistencia inter-laboratorios "h" de Mandel

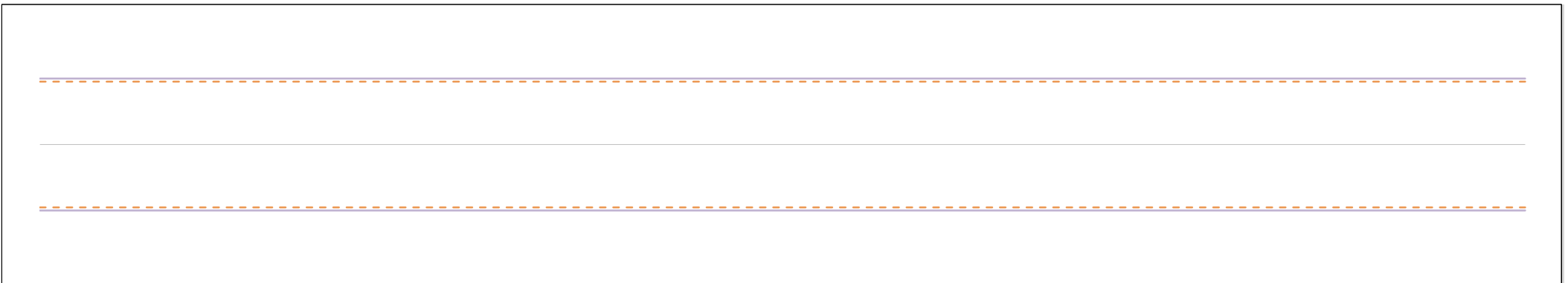
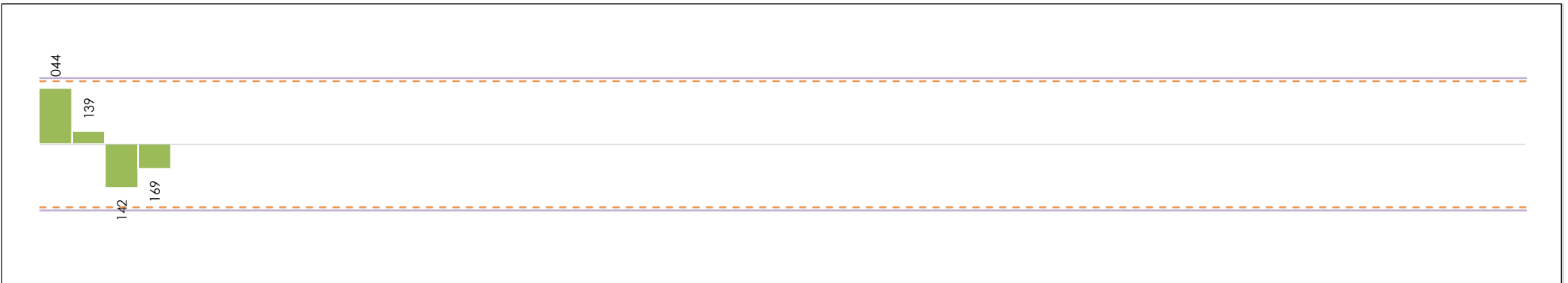

ANÁLISIS GRÁFICO DE CONSISTENCIA INTRA-LABORATORIOS

Análisis gráfico de consistencia intra-laboratorios "k" de Mandel. En él se representan las medias aritméticas intra-laboratorios y los indicadores estadísticos para un 1% y un 5% de significación (valores obtenidos de la tabla 6 norma UNE 82009-2:1999 o mediante ecuación matemática, en función del número de laboratorios participantes y el número de ensayos efectuados).

Las líneas continuas de color morado (indicador estadístico para un 1% de significación) marca el límite a partir del cual un valor es considerado aberrante y las discontinuas de de color rosaceo (indicador estadístico para un 5% de significación), cuando es considerado anómalo. Una equis de color rojo (X) sobre el eje cero indica que el laboratorio ha sido descartado.

CICE
Comité de infraestructuras para la
Calidad de la Edificación

SACE
Subcomisión Administrativa para la
Calidad de la Edificación



LNT IMPACTOS ESTAND FR1250 HZ (db)

Análisis B. Mandel, Cochran y Grubbs

Apartado B.2. Gráfico de consistencia intra-laboratorios "k" de Mandel

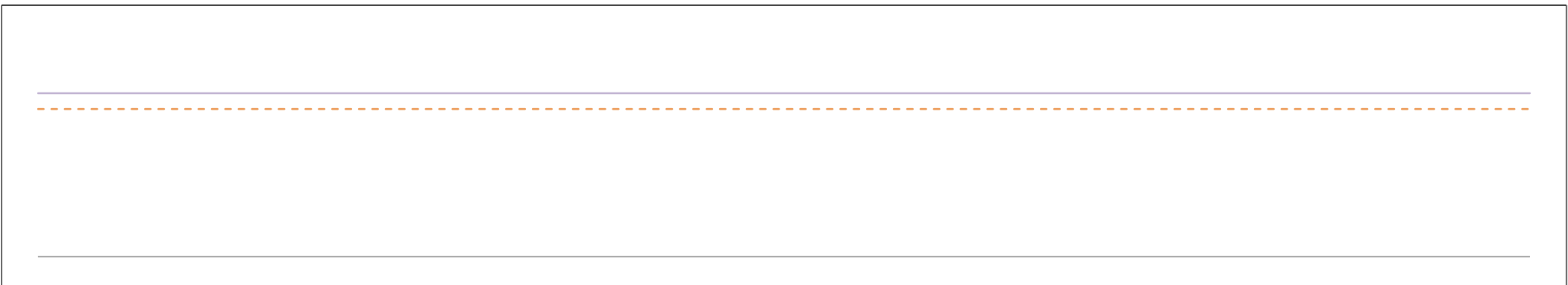
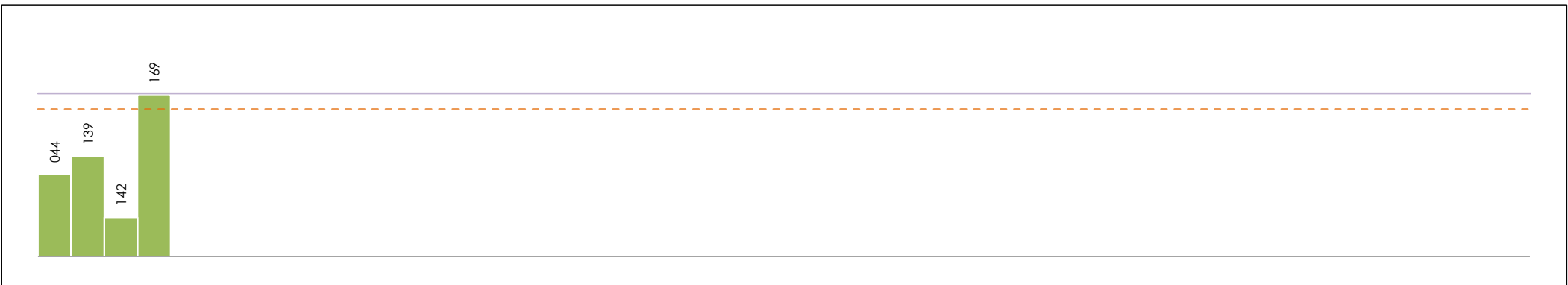

ANÁLISIS GRÁFICO DE CONSISTENCIA INTRA-LABORATORIOS

Análisis gráfico de consistencia intra-laboratorios "k" de Mandel. En él se representan las medias aritméticas intra-laboratorios y los indicadores estadísticos para un 1% y un 5% de significación (valores obtenidos de la tabla 6 norma UNE 82009-2:1999 o mediante ecuación matemática, en función del número de laboratorios participantes y el número de ensayos efectuados).

Las líneas continuas de color morado (indicador estadístico para un 1% de significación) marca el límite a partir del cual un valor es considerado aberrante y las discontinuas de de color rosaceo (indicador estadístico para un 5% de significación), cuando es considerado anómalo. Una equis de color rojo (X) sobre el eje cero indica que el laboratorio ha sido descartado.

CICE
Comité de infraestructuras para la
Calidad de la Edificación

SACE
Subcomisión Administrativa para la
Calidad de la Edificación



LNT IMPACTOS ESTAND FR1250 HZ (db)

Análisis B. Mandel, Cochran y Grubbs

Apartado B.3. Determinaciones matemáticas

Code	Lab	X _{i1}	X _{i2}	X _{i3}	X _{i4}	X _{i5}	X _{i6}	X _{i7}	X _{i8}	$\bar{X}_{i\text{crit}}$	S _{Li}	D _{i crit} %	h _i	k _i	C _i	G _{Sim Inf}	G _{Sim Sup}	G _{Dob Inf}	G _{Dob Sup}	Pasa B
Z01	044	43,800	42,200	43,200	46,300	45,400	44,000	43,500	43,100	43,938	1,320	3,21	1,27	0,78			1,267		0,0307	✓
Z01	139	44,100	43,700	41,800	44,200	42,600	40,400	41,300	45,000	42,888	1,616	0,74	0,29	0,95					0,0307	✓
Z01	142	41,100	40,800	41,400	42,700	41,800	41,000	41,200	42,000	41,500	0,630	-2,52	-0,99	0,37		0,995		0,1582		✓
Z01	169	41,000	43,900	44,900	44,500	39,900	41,000	43,100	37,400	41,963	2,592	-1,43	-0,57	1,53*	0,586			0,1582		✓

NOTAS:

- ⁰¹ "X_{ij} con j = 1, 2, 3, 4, 5, 6, 7, 8" es cada uno de los resultados individuales aportados por cada laboratorio, " $\bar{X}_{i\text{crit}}$ " es la media aritmética intralaboratorio calculada sin redondear.
- ⁰² "S_{Li}" es la desviación típica intralaboratorios y "D_{i crit} %" la desviación, en porcentaje, de la media aritmética intralaboratorios calculada respecto de la media aritmética interlaboratorios.
- ⁰³ "h_i y k_i", "C_i", "G_{Sim} y G_{Dob}" hacen referencia a los estadísticos de Mandel, Cochran y Grubbs, respectivamente, obtenidos para cada laboratorio en función de los resultados aportados.
- ⁰⁴ El código colorimétrico empleado para las celdas es:

[aberrante]	[anómalo]	[máximo]	[mínimo]
-------------	-----------	----------	----------

CICE
Comité de infraestructuras para la
Calidad de la Edificación

SACE
Subcomisión Administrativa para la
Calidad de la Edificación



LNT IMPACTOS ESTAND FR1250 HZ (db)

Análisis C. Evaluación Z-Score

Apartado C.1. Análisis gráfico Altman Z-Score

Laboratorio (--- ; eje Y) vs valores Z-Score "Int impactos estand fr1250 hz" (--- ; eje X)

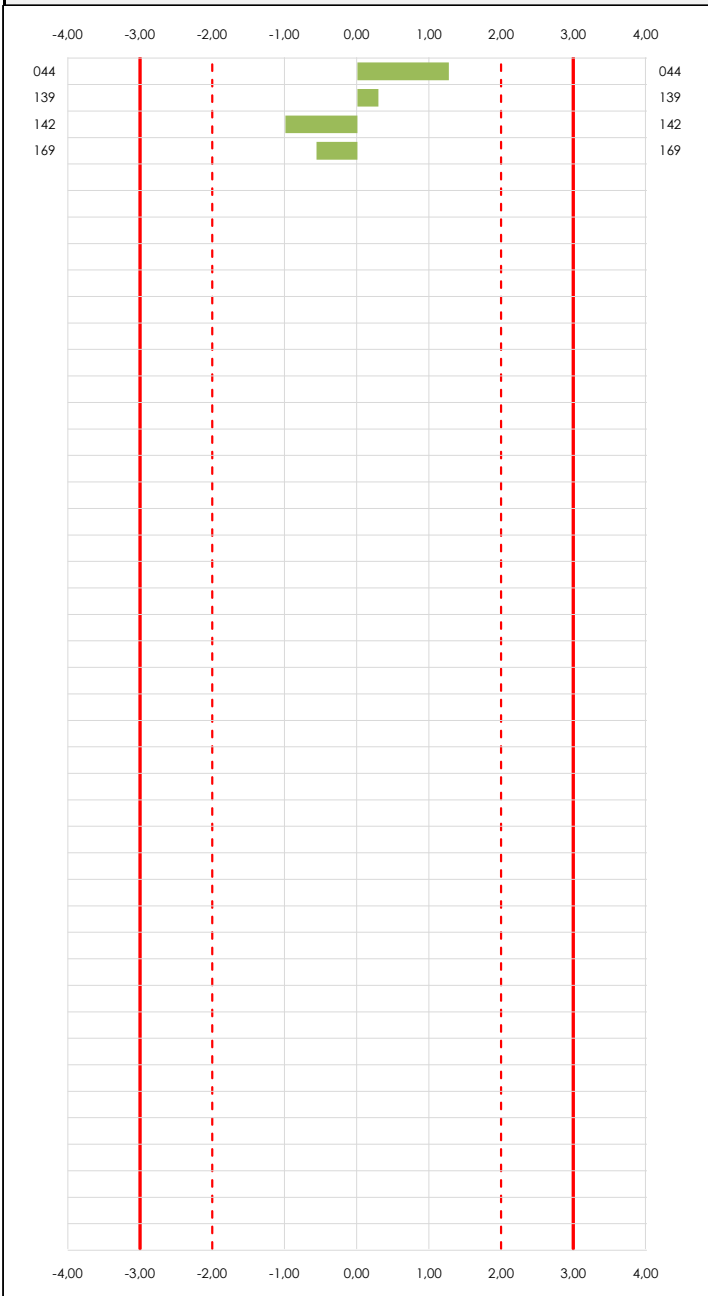

Laboratorio (--- ; eje Y) vs valores Z-Score "Int impactos estand fr1250 hz" (--- ; eje X)

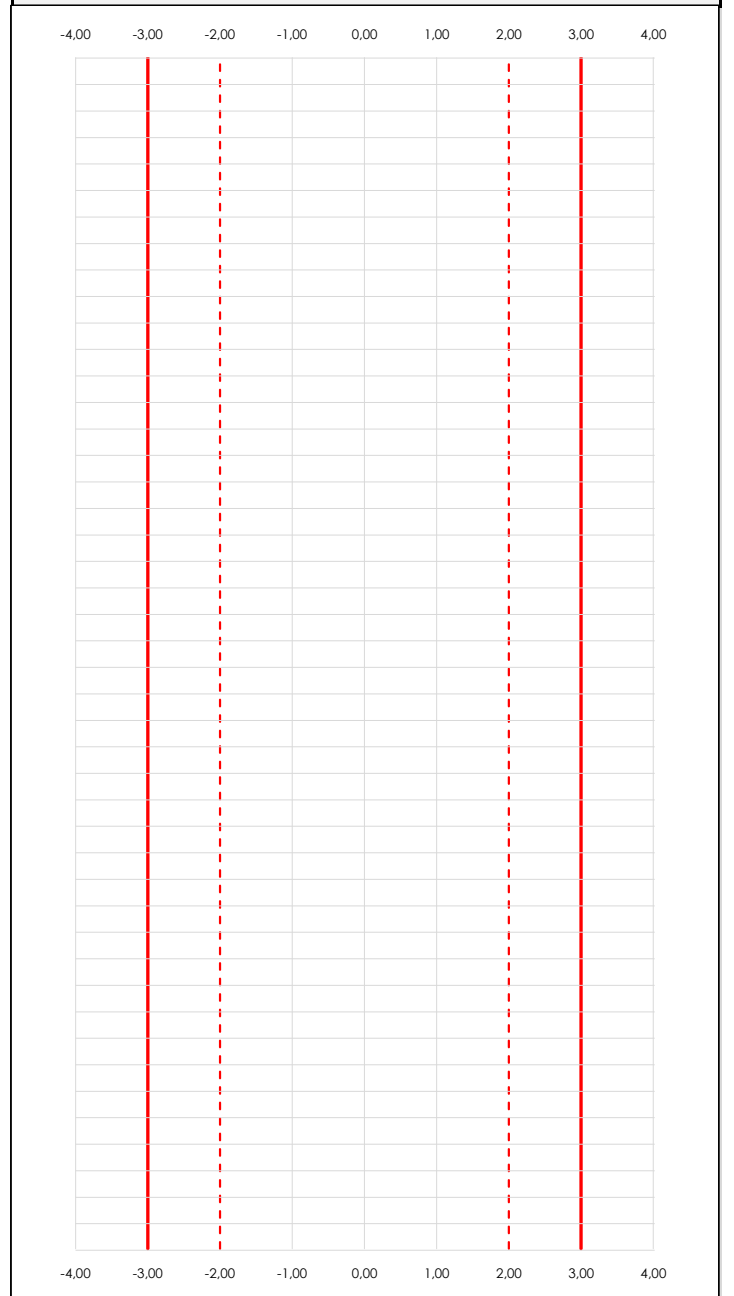

ANÁLISIS GRÁFICO Z-SCORE

Diagrama Z-Score para los resultados aportados por los laboratorios. Estos se considerarán satisfactorios (S) si el valor absoluto del Z-Score es menor o igual a 2 unidades, dudoso si está comprendido entre 2 y 3 unidades e insatisfactorio si es mayor o igual a 3 unidades.

Los resultados satisfactorios quedan reflejados entre las dos líneas rojas discontinuas, líneas de referencia en la evaluación Z-Score.

CICE
Comité de infraestructuras para la
Calidad de la Edificación

SACE
Subcomisión Administrativa para la
Calidad de la Edificación



LNT IMPACTOS ESTAND FR1250 HZ (db)

Análisis D. Estudios post-estadísticos

Apartado D.3. Diagramas Box-Plot o de Caja y Bigotes

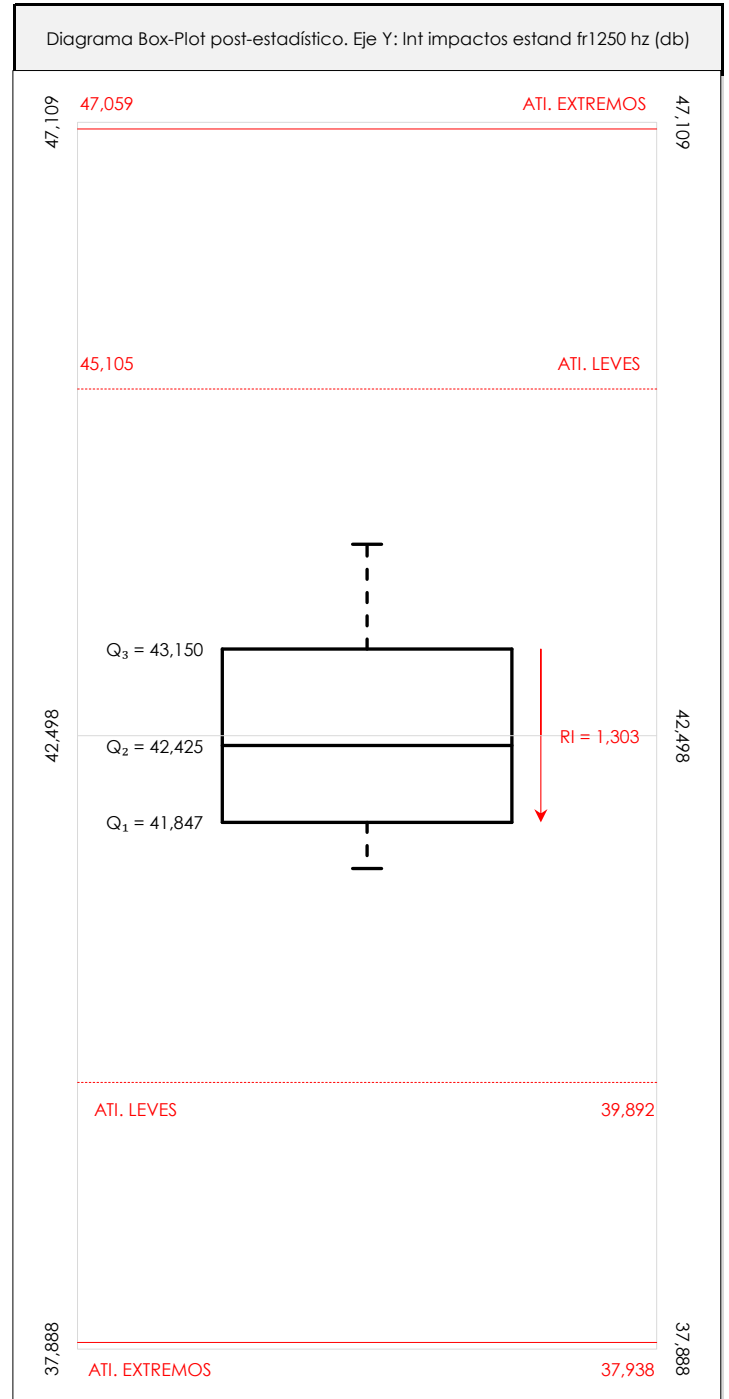
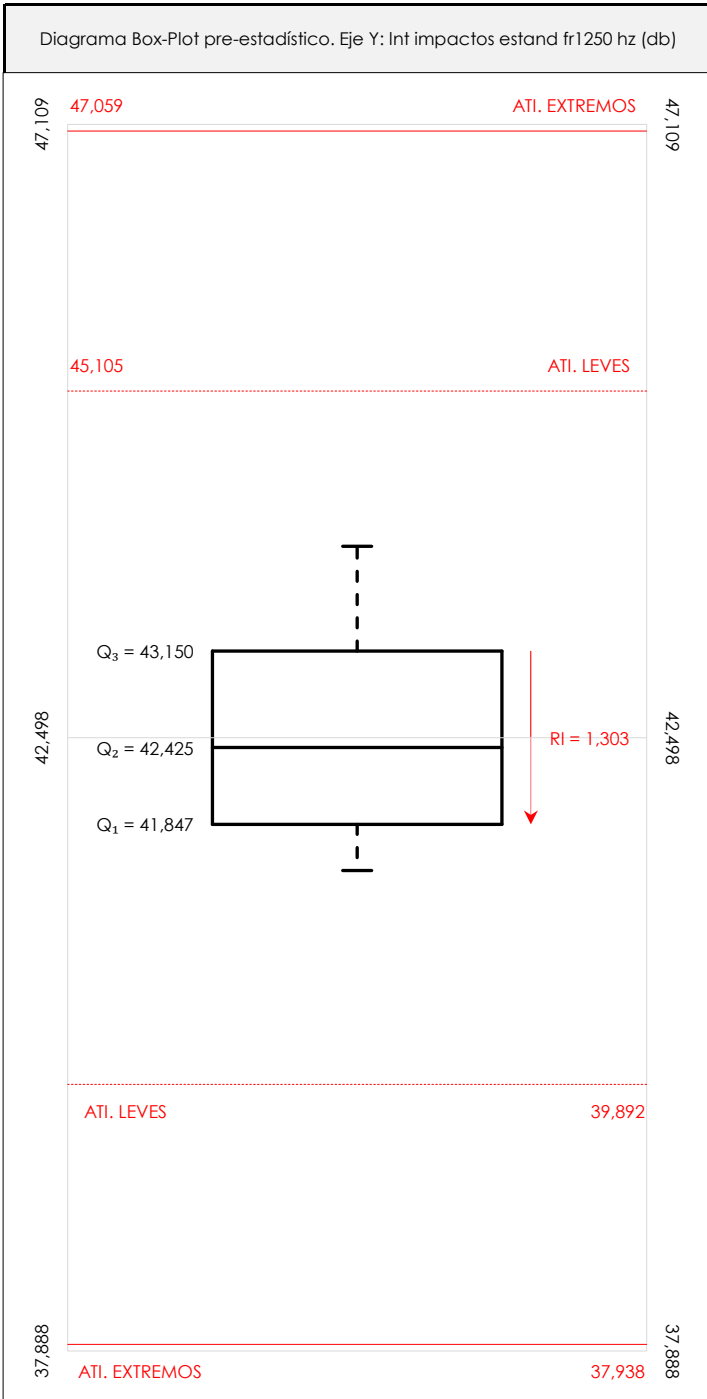

ANALISIS GRAFICO DE CAJA Y BIGOTES (ANTES Y DESPUES DE ANALISIS ESTADISTICO)

Diagramas de caja y bigotes (Box Plot) de las medias aritméticas de los resultados aportados por los laboratorios antes (diagrama de la izquierda. Este incluye valores aberrantes y anómalos) y después (diagrama de la derecha). No incluye los valores descartados a lo largo del estudio de análisis estadístico. En ambos se han representado: el primer cuartil (Q₁ ; 25% de los datos), el segundo cuartil o la mediana (Q₂ ; 50% de los datos), el tercer cuartil (Q₃ ; 75% de los datos), el rango intercuartílico (RI ; cuartil tres menos cuartil uno) y los límites de valores atípicos leves (f₃ y f₁ para el máximo y mínimo respectivamente ; líneas discontinuas de color rojo) y extremos (f₃⁺ y f₁⁺ para el máximo y mínimo respectivamente ; líneas continuas de color rojo).

CICEComité de infraestructuras para la
Calidad de la Edificación**SACE**Subcomisión Administrativa para la
Calidad de la Edificación**LNT IMPACTOS ESTAND FR1250 HZ (db)****Conclusiones**

Determinación de la repetibilidad y reproducibilidad

El análisis estadístico EILA21 para el ensayo "LNT IMPACTOS ESTAND FR1250 HZ", ha contado con la participación de un total de 4 laboratorios, debiendo haber aportado cada uno de ellos, un total de 8 determinaciones individuales además de su valor medio.

Tras analizar los resultados podemos concluir que, para cumplir con los criterios estadísticos establecidos en el informe, un total de 0 laboratorios han sido apartados de la evaluación final: 0 en el Análisis Pre-Estadístico (por no cumplir el criterio de validación y/o el procedimiento de ejecución recogido en la norma de ensayo) y 0 en el Análisis Estadístico (por resultar anómalos o aberrantes en las técnicas gráficas de consistencia de Mandel y en los ensayos de detección de resultados numéricos de Cochran y Grubbs), al cabo de 1 iteraciones.

De cada uno de los análisis (pre-estadístico y estadístico), se obtienen las siguientes tablas:

TIPO DE ANALISIS	PRE-ESTADISTICO					ESTADISTICO				
	MAX	MIN	MED	DSV T	CV	MAX	MIN	MED	DSV T	CV
Variables										
Valor Individual 1 (X_{i1} ; %)	44,10	41,00	42,50	1,68	0,04	44,10	41,00	42,50	1,68	0,04
Valor Individual 2 (X_{i2} ; %)	43,90	40,80	42,65	1,45	0,03	43,90	40,80	42,65	1,45	0,03
Valor Individual 3 (X_{i3} ; %)	44,90	41,40	42,83	1,58	0,04	44,90	41,40	42,83	1,58	0,04
Valor Individual 4 (X_{i4} ; %)	46,30	42,70	44,43	1,48	0,03	46,30	42,70	44,43	1,48	0,03
Valor Individual 5 (X_{i5} ; %)	45,40	39,90	42,43	2,28	0,05	45,40	39,90	42,43	2,28	0,05
Valor Individual 6 (X_{i6} ; %)	44,00	40,40	41,60	1,62	0,04	44,00	40,40	41,60	1,62	0,04
Valor Individual 7 (X_{i7} ; %)	43,50	41,20	42,28	1,20	0,03	43,50	41,20	42,28	1,20	0,03
Valor Individual 8 (X_{i8} ; %)	45,00	37,40	41,88	3,23	0,08	45,00	37,40	41,88	3,23	0,08
Valor Individual Promedio ($\bar{X}_{i\text{ant}}$; %)	43,94	41,50	42,57	1,08	0,03	43,94	41,50	42,57	1,08	0,03
VARIABLES	S_r^2	r	S_L^2	S_R^2	R	S_r^2	r	S_L^2	S_R^2	R
Valor Calculado	2,868	4,694	0,803	3,671	5,311	2,868	4,694	0,803	3,671	5,311
Valor Referencia										

Asimismo, acompañando a éstas tablas y dependiendo del análisis que se esté llevando a cabo, se introducen los indicadores estadísticos "h y k" de Mandel y los valores críticos "C" de Cochran y " G_{sim} y G_{Dob} " de Grubbs, todos ellos adimensionales, obtenidos de las tablas 4, 5, 6 y 7 de la norma UNE 82009-2:1999 o mediante ecuación matemática, en función del número de laboratorios y del número de ensayos efectuados por cada uno de ellos:

TIPO DE ANALISIS	PRE-ESTADISTICO					ESTADISTICO				
	h	k	C	G_{sim}	G_{Dob}	h	k	C	G_{sim}	G_{Dob}
VARIABLES										
Nivel de Significación 1%	1,49	1,55	0,676	1,496	0,0000	1,49	1,55	0,676	1,496	0,0000
Nivel de Significación 5%	1,42	1,40	0,590	1,481	0,0002	1,42	1,40	0,590	1,481	0,0002

Con los resultados de los laboratorios, que tras los dos análisis estadísticos son evaluados por Z-Score, se han obtenido: 4 resultados satisfactorios, 0 resultados dudosos y 0 resultados insatisfactorios.

Respecto a los métodos para determinar la repetibilidad y la reproducibilidad de las mediciones se van a basar en la evaluación estadística recogida en la ISO 17025, sobre las dispersiones de los resultados individuales y su media, en forma de varianzas o desviaciones estándar, también conocida como ANOVA (siglas de analysis of variance).

abiendo que una varianza es la suma de cuadrados dividida por un número, que se llama grados de libertad, que depende del número de participantes menos 1, se puede decir que la imprecisión del ensayo se descompone en dos factores: uno de ellos genera la imprecisión mínima, presente en condiciones de repetibilidad (variabilidad intralaboratorio) y el otro la imprecisión adicional, obtenida en condiciones de reproducibilidad (variabilidad debida al cambio de laboratorio).

Las condiciones de repetibilidad de este ensayo son: mismo laborante, mismo laboratorio y mismo equipo de medición utilizado dentro de un período de tiempo corto. Por ende, las condiciones de reproducibilidad para la misma muestra y ensayo, cambian en: el laborante, el laboratorio, el equipo y las condiciones de uso y tiempo.

CICE

Comité de infraestructuras para la
Calidad de la Edificación

SACE

Subcomisión Administrativa para la
Calidad de la Edificación



CSIC

CONSEJO SUPERIOR DE INVESTIGACIONES CIENTÍFICAS



INSTITU
TO
EDUAR
DO
TOR
ROJA

INFORME DE ENSAYO MATERIALES

LNT IMPACTOS ESTAND FR1600 HZ

CICEComité de infraestructuras para la
Calidad de la Edificación**SACE**Subcomisión Administrativa para la
Calidad de la Edificación**LNT IMPACTOS ESTAND FR1600 HZ (db)****Introducción**

Criterios de análisis establecidos

El procedimiento llevado a cabo para analizar los resultados del ensayo "Int impactos estand fr1600 hz", está basado en los protocolos EILA21 y las normas UNE 82009-2:1999 y UNE-EN ISO/IEC 17043:2010 y es, para cada laboratorio, el que sigue:

01. Análisis A: Estudio pre-estadístico. Antes de comenzar con los cálculos matemáticos, los datos son minuciosamente analizados para determinar si deben ser incluidos (✓) o descartados (X) en función, de si cumplen o no, con unos criterios mínimos previamente establecidos y que pueden afectar a los resultados, tales como:

- A. No cumplir con el criterio de validación de la norma de ensayo, en caso de existir éste.
- B. No haber realizado el ensayo conforme a la norma de estudio, sin justificar los motivos por los cuales se ha hecho.
- C. No haber cumplido con las especificaciones particulares del ensayo descritas en los protocolos (pueden incluir aportar algún dato adicional no especificado en la norma).
- D. No haber especificado la fecha de verificación y/o de calibración de los equipos utilizados durante el ensayo (los resultados pueden verse afectados).
- E. No haber aportado, como mínimo, el resultado de dos determinaciones puesto que la desviación típica inter-laboratorio se ve afectada notablemente por ello.
- F. Expresiones erróneas de los resultados que no pudieran explicarse o no tuvieran sentido.
- G. No haber completado total y correctamente las hojas de ensayo, pues es posible que falte información para analizar parámetros importantes o que ayuden a explicar datos incorrectos.
- H. Cualquier otra incidencia o desviación de los resultados que afecte al conjunto de los datos analizados.

02. Análisis B: Mandel, Cochran y Grubbs. Los resultados aportados por los laboratorios que hayan superado el paso anterior, se verán sometidos al análisis estadístico compuesto por los métodos de Mandel, Cochran y Grubbs. Los criterios de análisis que se han seguido para considerar los resultados como aptos (✓) o no aptos (X) por éste procedimiento son:

- A. Para cada laboratorio se llevan a cabo los cálculos necesarios para determinar los estadísticos "h y k" de Mandel, "C" de Cochran y "GSimp y GDOB" de Grubbs, pudiendo salir un resultado correcto (X sobre fondo blanco), anómalo (X* sobre fondo rosa) o aberrante (X** sobre fondo morado), para todos o cada uno de ellos.
- B. Un laboratorio será considerado como apto, si el binomio Mandel-Cochran y el método de Grubbs no demuestran la presencia de resultados anómalos o aberrantes en comparación con los del resto de participantes. En caso contrario, el laboratorio afectado será excluido y por ende no tenido en cuenta para someterlo al análisis Z-Score.
- C. Binomio Mandel-Cochran. Si el ensayo de Mandel justifica para algún laboratorio (en cualquiera de sus estadísticos) la presencia de un valor anómalo o aberrante, antes de considerarlo como no apto se analiza el parámetro de Cochran. En caso de que éste último sea correcto, los resultados del laboratorio se considerarán aceptables. En caso contrario, el laboratorio será descartado.
- D. Método de Grubbs. Si el ensayo de Grubbs Simple demuestra que los resultados de alguno de los laboratorios son aberrantes o anómalos, finaliza el análisis y el laboratorio en cuestión deberá ser excluido. En caso de que éste método no demuestre la existencia de algún valor extraño, se lleva a cabo entonces el ensayo de Grubbs Doble aplicando los mismos criterios que para el método simple.

03. Análisis C: Evaluación Z-Score. La totalidad de los laboratorios que hayan superado el "Análisis B" serán estudiados por éste método. En él, se determina si los parámetros Z-Score obtenidos para cada participante son satisfactorios (S), dudosos (D) o insatisfactorios (I), en función de que estén o no dentro de unos límites críticos establecidos.

04. Análisis D: Estudio post-estadístico. Una vez superados los tres análisis anteriores, haremos un último barrido de los datos para ver como quedan los resultados de los laboratorios implicados mediante los diagramas "Box-Plot" o de caja y bigotes antes y después de llevar a cabo los descartes.

CICE
Comité de infraestructuras para la
Calidad de la Edificación



SACE
Subcomisión Administrativa para la
Calidad de la Edificación

LNT IMPACTOS ESTAND FR1600 HZ (db)

Análisis A. Estudio pre-estadístico

Apartado A.1. Gráficos de dispersión de valores medios

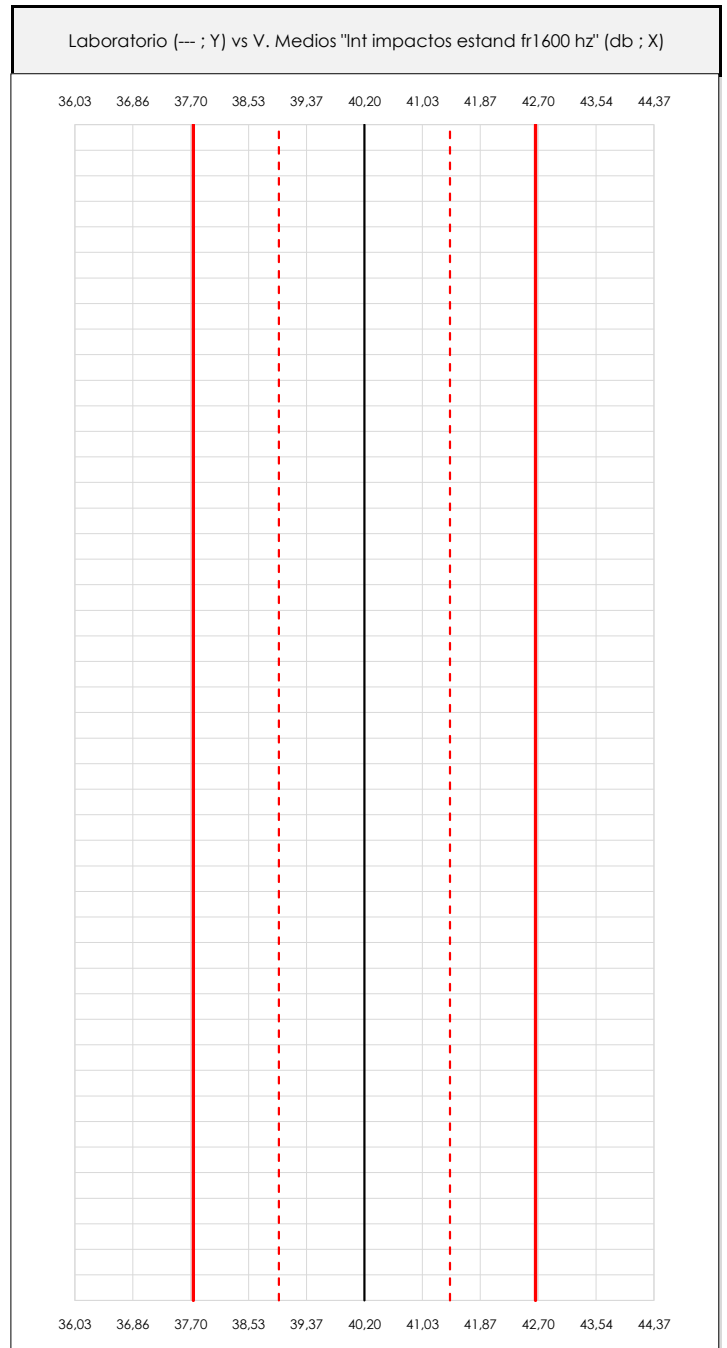
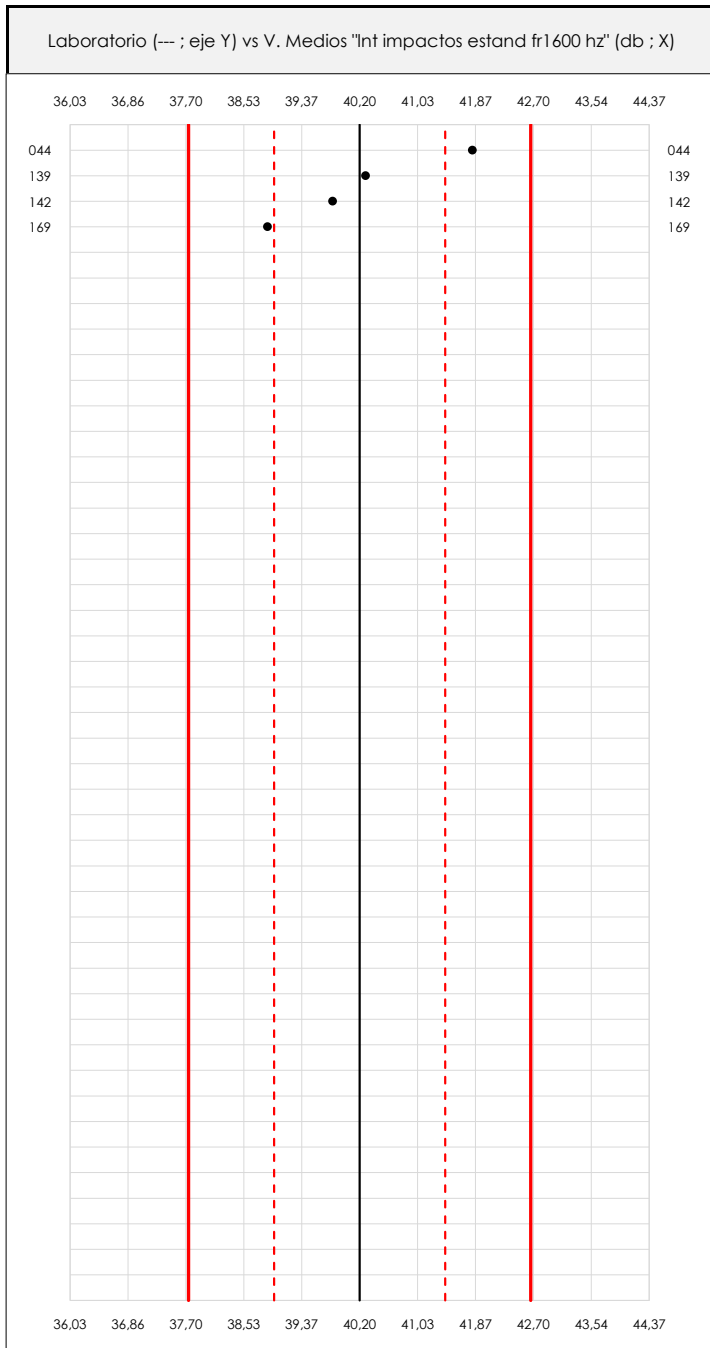

ANÁLISIS GRÁFICO DE DISPERSIÓN MEDIA (ANTES DE ANÁLISIS ESTADÍSTICO)

Dispersión de las medias aritméticas intra-laboratorios respecto de la media aritmética inter-laboratorios (40,20 ; línea negra de trazo continuo), la media aritmética inter-laboratorios más/menos la desviación típica (41,43/38,97 ; líneas rojas de trazo punteado) y la media aritmética inter-laboratorios más/menos el doble de la desviación típica (42,66/37,74 ; líneas rojas de trazo continuo).

En el eje Y (adimensional) quedan reflejados los códigos de los laboratorios participantes y en el eje X (las unidades son las mismas que las del ensayo que se está analizando) las medias aritméticas intra-laboratorios representadas por punto de color negro.

CICEComité de infraestructuras para la
Calidad de la Edificación**SACE**Subcomisión Administrativa para la
Calidad de la Edificación**LNT IMPACTOS ESTAND FR1600 HZ (db)****Análisis A. Estudio pre-estadístico**

Apartado A.3. Determinaciones matemáticas

Code	Lab	X_{i1}	X_{i2}	X_{i3}	X_{i4}	X_{i5}	X_{i6}	X_{i7}	X_{i8}	$\bar{X}_{i\text{arit}}$	S_{Li}	$D_{i\text{arit}}\%$	Pasa A	Observaciones
Z01	044	41,500	40,300	40,000	44,700	44,600	41,200	41,400	40,900	41,825	1,819	4,04	✓	
Z01	139	41,200	40,000	39,600	41,400	41,700	37,500	38,800	42,100	40,288	1,599	0,22	✓	
Z01	142	40,700	40,000	40,400	40,900	39,200	39,100	39,100	39,100	39,813	0,779	-0,96	✓	
Z01	169	37,700	41,600	42,300	40,700	36,500	37,900	40,300	34,000	38,875	2,835	-3,30	✓	

NOTAS:

⁰¹ " X_{ij} con $j = 1, 2, 3, 4, 5, 6, 7, 8$ " es cada uno de los resultados individuales aportados por cada laboratorio, " $\bar{X}_{i\text{arit}}$ " es la media aritmética intralaboratorio calculada sin redondear.

⁰² " S_{Li} " es la desviación típica intralaboratorios y " $D_{i\text{arit}}\%$ " la desviación, en porcentaje, de la media aritmética intralaboratorios calculada respecto de la media aritmética interlaboratorios.

⁰³ Los resultados aportados por los laboratorios podrán ser descartados (X) si no cumplen con los criterios establecidos en el protocolo EILA o si no han realizado el ensayo conforme a norma.

⁰⁴ El código colorimétrico empleado para las celdas es:

[máximo]

[mínimo]

CICE
Comité de infraestructuras para la
Calidad de la Edificación

SACE
Subcomisión Administrativa para la
Calidad de la Edificación



LNT IMPACTOS ESTAND FR1600 HZ (db)

Análisis B. Mandel, Cochran y Grubbs

Apartado B.1. Gráfico de consistencia inter-laboratorios "h" de Mandel

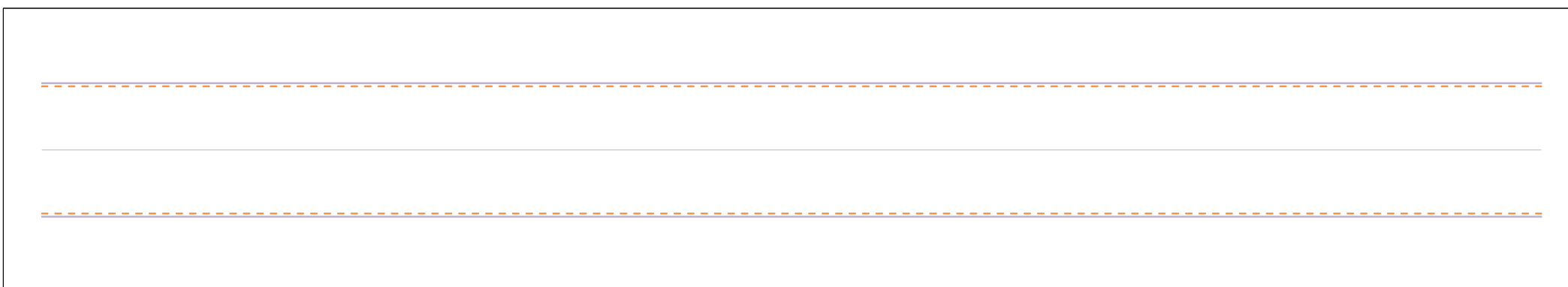
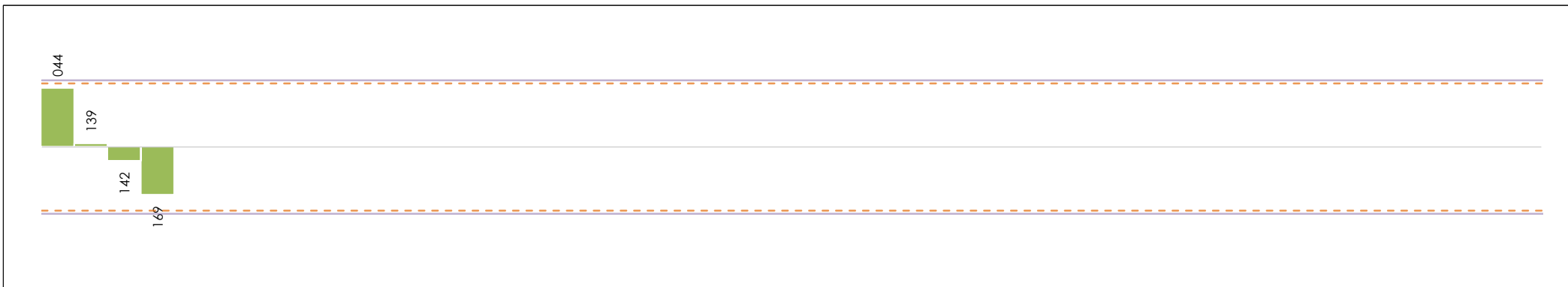

ANÁLISIS GRÁFICO DE CONSISTENCIA INTRA-LABORATORIOS

Análisis gráfico de consistencia intra-laboratorios "k" de Mandel. En él se representan las medias aritméticas intra-laboratorios y los indicadores estadísticos para un 1% y un 5% de significación (valores obtenidos de la tabla 6 norma UNE 82009-2:1999 o mediante ecuación matemática, en función del número de laboratorios participantes y el número de ensayos efectuados).

Las líneas continuas de color morado (indicador estadístico para un 1% de significación) marca el límite a partir del cual un valor es considerado aberrante y las discontinuas de de color rosaceo (indicador estadístico para un 5% de significación), cuando es considerado anómalo. Una equis de color rojo (X) sobre el eje cero indica que el laboratorio ha sido descartado.

CICE
Comité de infraestructuras para la
Calidad de la Edificación

SACE
Subcomisión Administrativa para la
Calidad de la Edificación



LNT IMPACTOS ESTAND FR1600 HZ (db) Análisis B. Mandel, Cochran y Grubbs

Apartado B.2. Gráfico de consistencia intra-laboratorios "k" de Mandel

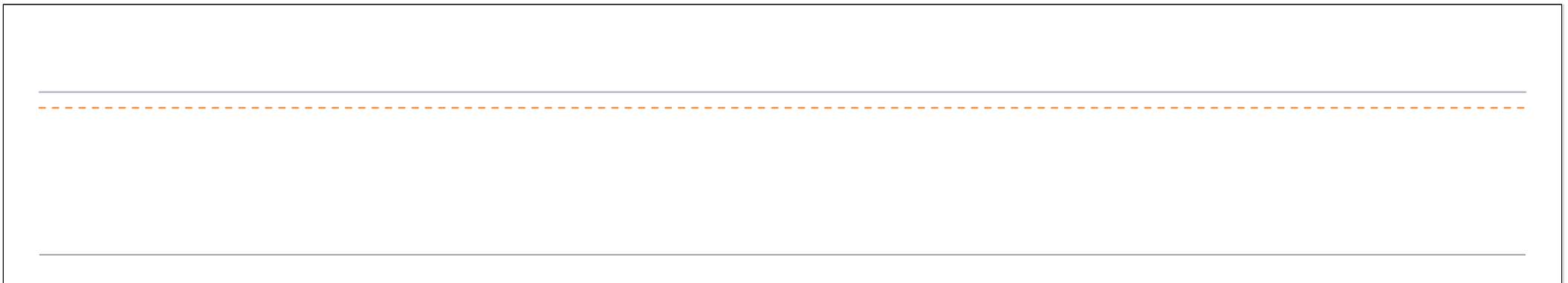
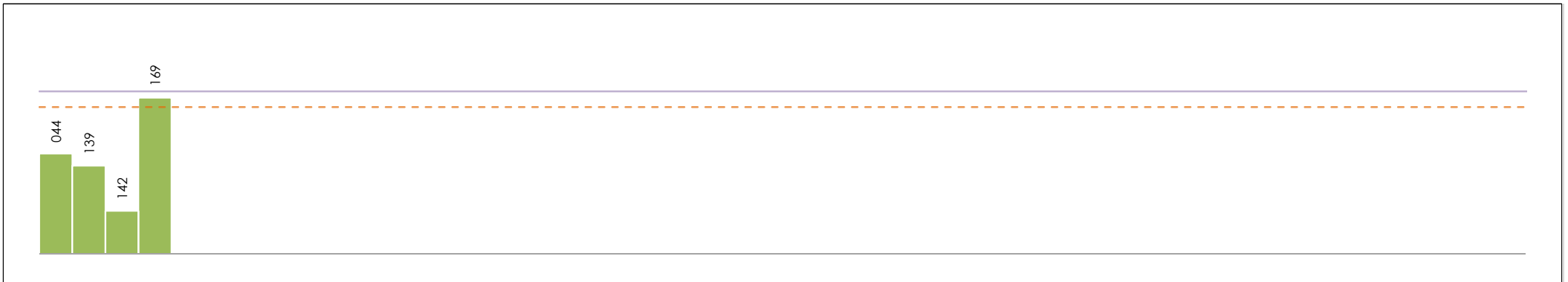

ANÁLISIS GRÁFICO DE CONSISTENCIA INTRA-LABORATORIOS

Análisis gráfico de consistencia intra-laboratorios "k" de Mandel. En él se representan las medias aritméticas intra-laboratorios y los indicadores estadísticos para un 1% y un 5% de significación (valores obtenidos de la tabla 6 norma UNE 82009-2:1999 o mediante ecuación matemática, en función del número de laboratorios participantes y el número de ensayos efectuados).

Las líneas continuas de color morado (indicador estadístico para un 1% de significación) marca el límite a partir del cual un valor es considerado aberrante y las discontinuas de de color rosaceo (indicador estadístico para un 5% de significación), cuando es considerado anómalo. Una equis de color rojo (X) sobre el eje cero indica que el laboratorio ha sido descartado.

CICE
Comité de infraestructuras para la
Calidad de la Edificación

SACE
Subcomisión Administrativa para la
Calidad de la Edificación



LNT IMPACTOS ESTAND FR1600 HZ (db)

Análisis B. Mandel, Cochran y Grubbs

Apartado B.3. Determinaciones matemáticas

Code	Lab	X _{i1}	X _{i2}	X _{i3}	X _{i4}	X _{i5}	X _{i6}	X _{i7}	X _{i8}	$\bar{X}_{i\text{crit}}$	S _{Li}	D _{i crit} %	h _i	k _i	C _i	G _{Sim Inf}	G _{Sim Sup}	G _{Dob Inf}	G _{Dob Sup}	Pasa B
Z01	044	41,500	40,300	40,000	44,700	44,600	41,200	41,400	40,900	41,825	1,819	4,04	1,32	0,96			1,319		0,0965	✓
Z01	139	41,200	40,000	39,600	41,400	41,700	37,500	38,800	42,100	40,288	1,599	0,22	0,07	0,84					0,0965	✓
Z01	142	40,700	40,000	40,400	40,900	39,200	39,100	39,100	39,100	39,813	0,779	-0,96	-0,31	0,41				0,2595		✓
Z01	169	37,700	41,600	42,300	40,700	36,500	37,900	40,300	34,000	38,875	2,835	-3,30	-1,08	1,49*	0,554	1,075		0,2595		✓

NOTAS:

- ⁰¹ "X_{ij} con j = 1, 2, 3, 4, 5, 6, 7, 8" es cada uno de los resultados individuales aportados por cada laboratorio, " $\bar{X}_{i\text{crit}}$ " es la media aritmética intralaboratorio calculada sin redondear.
- ⁰² "S_{Li}" es la desviación típica intralaboratorios y "D_{i crit} %" la desviación, en porcentaje, de la media aritmética intralaboratorios calculada respecto de la media aritmética interlaboratorios.
- ⁰³ "h_i y k_i", "C_i", "G_{Sim} y G_{Dob}" hacen referencia a los estadísticos de Mandel, Cochran y Grubbs, respectivamente, obtenidos para cada laboratorio en función de los resultados aportados.
- ⁰⁴ El código colorimétrico empleado para las celdas es:

[aberrante]	[anómalo]	[máximo]	[mínimo]
-------------	-----------	----------	----------

CICE
Comité de infraestructuras para la
Calidad de la Edificación

SACE
Subcomisión Administrativa para la
Calidad de la Edificación



LNT IMPACTOS ESTAND FR1600 HZ (db)

Análisis C. Evaluación Z-Score

Apartado C.1. Análisis gráfico Altman Z-Score

Laboratorio (--- ; eje Y) vs valores Z-Score "Int impactos estand fr1600 hz" (--- ; eje X)

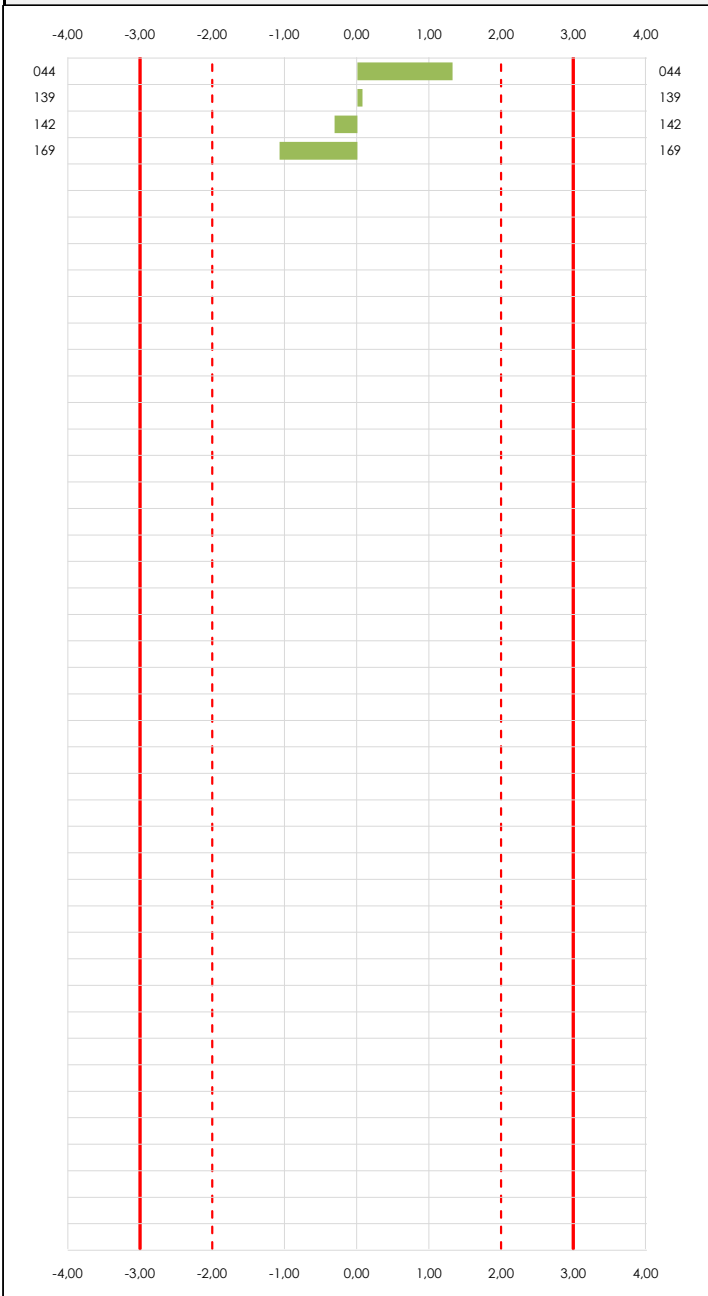

Laboratorio (--- ; eje Y) vs valores Z-Score "Int impactos estand fr1600 hz" (--- ; eje X)

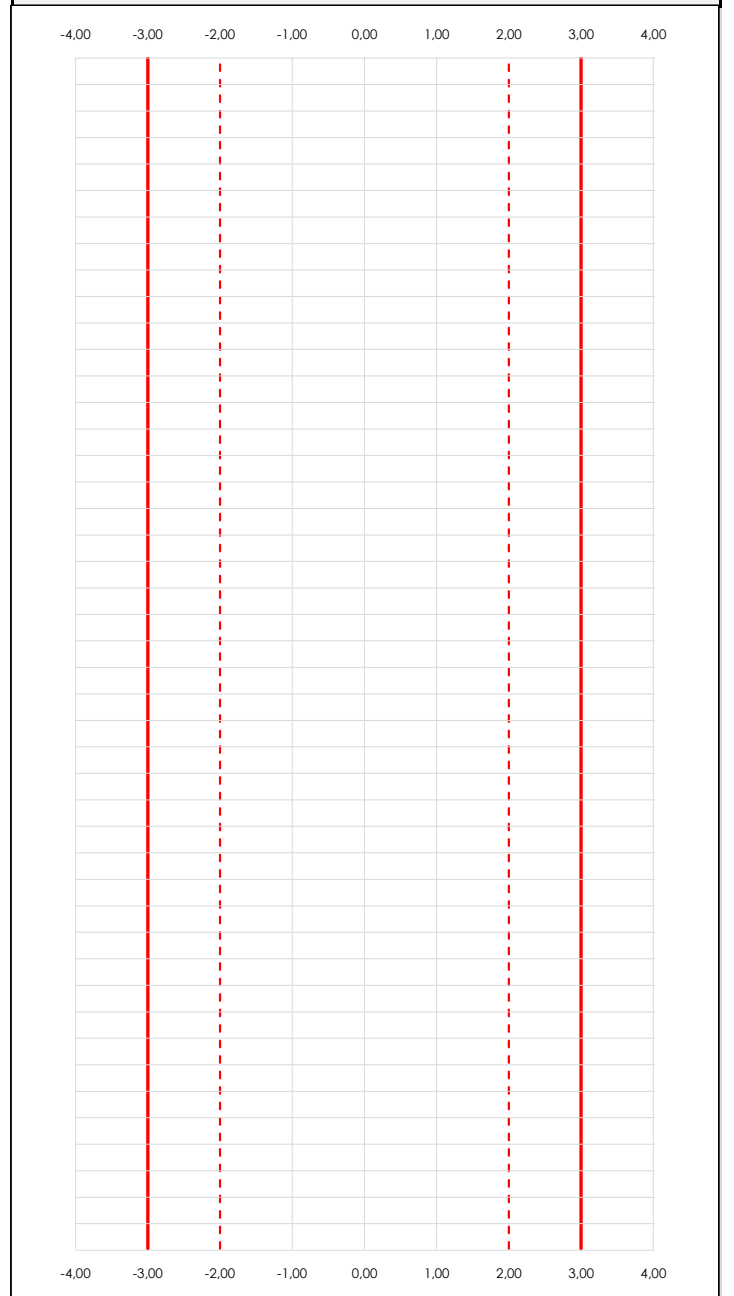

ANÁLISIS GRÁFICO Z-SCORE

Diagrama Z-Score para los resultados aportados por los laboratorios. Estos se considerarán satisfactorios (S) si el valor absoluto del Z-Score es menor o igual a 2 unidades, dudoso si está comprendido entre 2 y 3 unidades e insatisfactorio si es mayor o igual a 3 unidades.

Los resultados satisfactorios quedan reflejados entre las dos líneas rojas discontinuas, líneas de referencia en la evaluación Z-Score.

CICE
Comité de infraestructuras para la
Calidad de la Edificación



SACE
Subcomisión Administrativa para la
Calidad de la Edificación

LNT IMPACTOS ESTAND FR1600 HZ (db)

Análisis D. Estudios post-estadísticos

Apartado D.3. Diagramas Box-Plot o de Caja y Bigotes

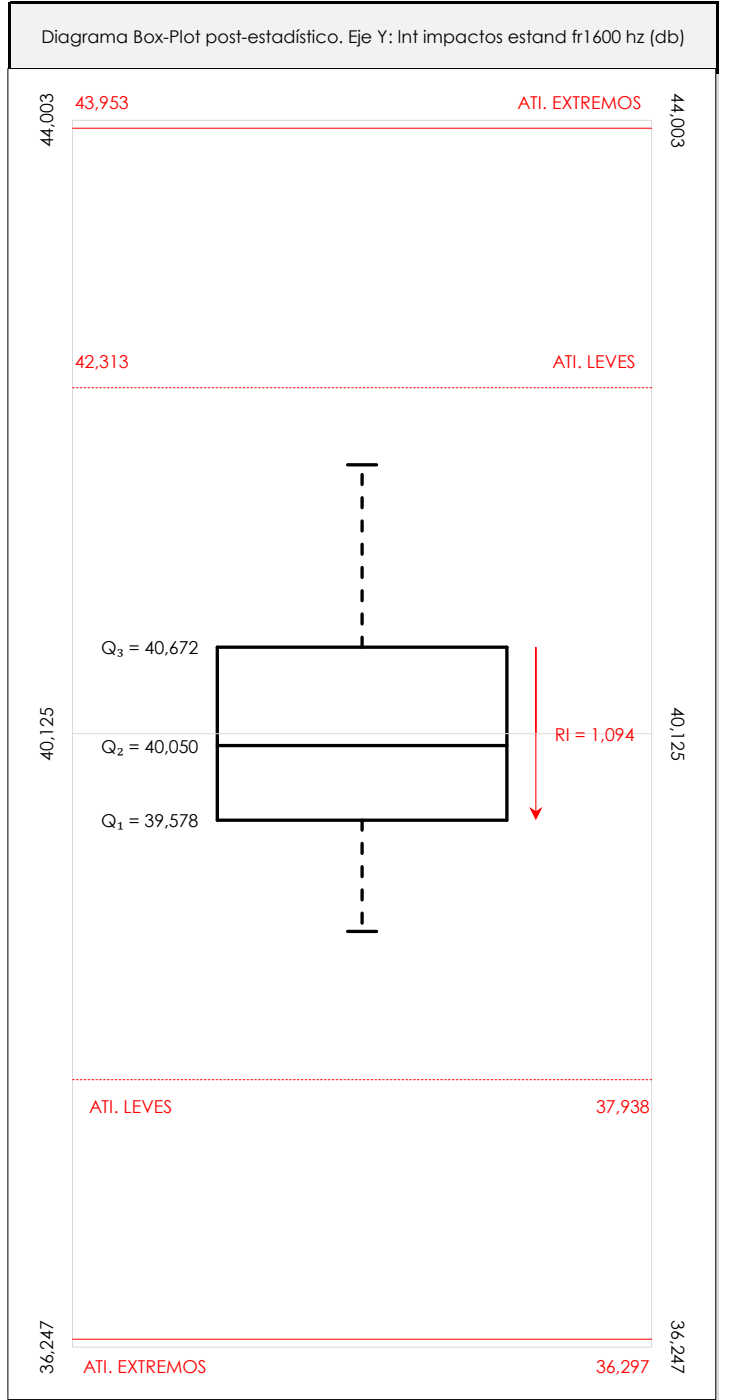
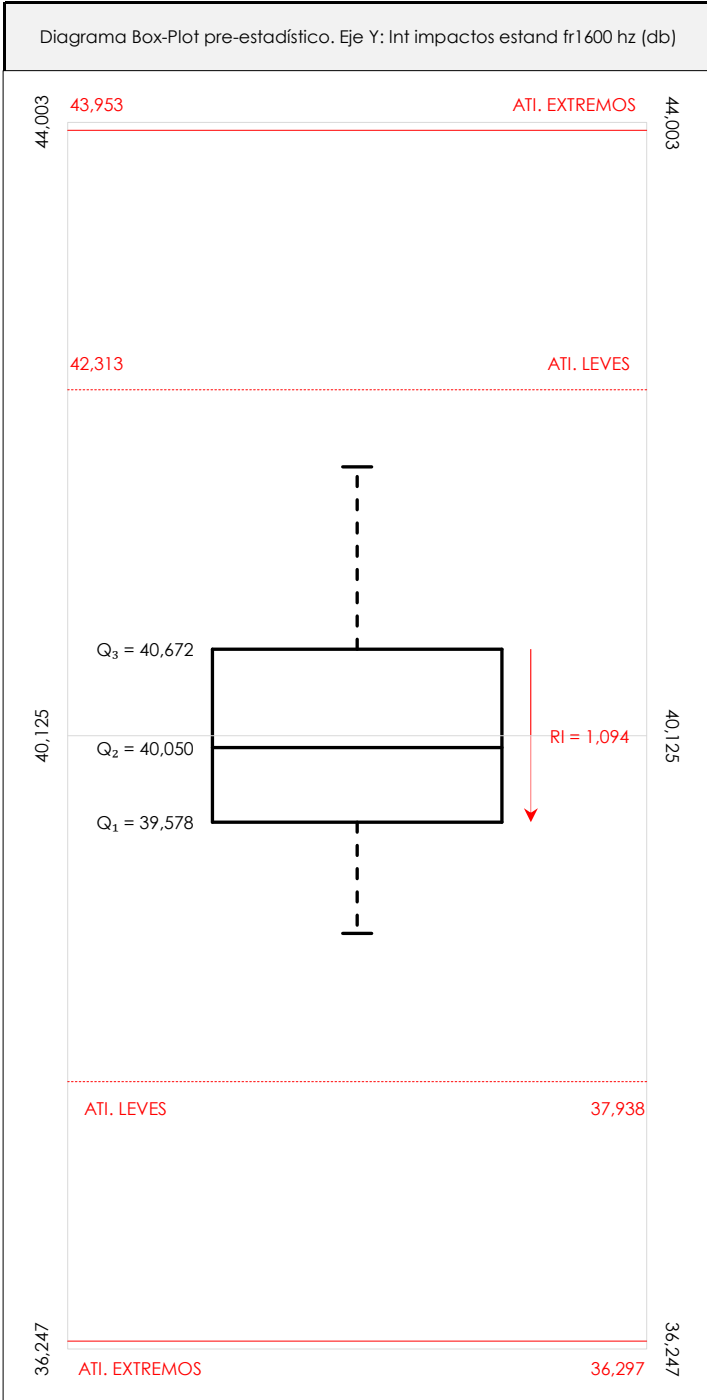

ANÁLISIS GRÁFICO DE CAJA Y BIGOTES (ANTES Y DESPUÉS DE ANÁLISIS ESTADÍSTICO)

Diagramas de caja y bigotes (Box Plot) de las medias aritméticas de los resultados aportados por los laboratorios antes (diagrama de la izquierda. Este incluye valores aberrantes y anómalos) y después (diagrama de la derecha). No incluye los valores descartados a lo largo del estudio de análisis estadístico. En ambos se han representado: el primer cuartil (Q₁ ; 25% de los datos), el segundo cuartil o la mediana (Q₂ ; 50% de los datos), el tercer cuartil (Q₃ ; 75% de los datos), el rango intercuartílico (RI ; cuartil tres menos cuartil uno) y los límites de valores atípicos leves (f₃ y f₁ para el máximo y mínimo respectivamente ; líneas discontinuas de color rojo) y extremos (f₃⁺ y f₁⁺ para el máximo y mínimo respectivamente ; líneas continuas de color rojo).

CICEComité de infraestructuras para la
Calidad de la Edificación**SACE**Subcomisión Administrativa para la
Calidad de la Edificación**LNT IMPACTOS ESTAND FR1600 HZ (db)****Conclusiones**

Determinación de la repetibilidad y reproducibilidad

El análisis estadístico EILA21 para el ensayo "LNT IMPACTOS ESTAND FR1600 HZ", ha contado con la participación de un total de 4 laboratorios, debiendo haber aportado cada uno de ellos, un total de 8 determinaciones individuales además de su valor medio.

Tras analizar los resultados podemos concluir que, para cumplir con los criterios estadísticos establecidos en el informe, un total de 0 laboratorios han sido apartados de la evaluación final: 0 en el Análisis Pre-Estadístico (por no cumplir el criterio de validación y/o el procedimiento de ejecución recogido en la norma de ensayo) y 0 en el Análisis Estadístico (por resultar anómalos o aberrantes en las técnicas gráficas de consistencia de Mandel y en los ensayos de detección de resultados numéricos de Cochran y Grubbs), al cabo de 1 iteraciones.

De cada uno de los análisis (pre-estadístico y estadístico), se obtienen las siguientes tablas:

TIPO DE ANALISIS	PRE-ESTADISTICO					ESTADISTICO				
	MAX	MIN	MED	DSV T	CV	MAX	MIN	MED	DSV T	CV
Variables										
Valor Individual 1 (X_{i1} ; %)	41,50	37,70	40,28	1,75	0,04	41,50	37,70	40,28	1,75	0,04
Valor Individual 2 (X_{i2} ; %)	41,60	40,00	40,48	0,76	0,02	41,60	40,00	40,48	0,76	0,02
Valor Individual 3 (X_{i3} ; %)	42,30	39,60	40,58	1,20	0,03	42,30	39,60	40,58	1,20	0,03
Valor Individual 4 (X_{i4} ; %)	44,70	40,70	41,93	1,87	0,04	44,70	40,70	41,93	1,87	0,04
Valor Individual 5 (X_{i5} ; %)	44,60	36,50	40,50	3,46	0,09	44,60	36,50	40,50	3,46	0,09
Valor Individual 6 (X_{i6} ; %)	41,20	37,50	38,93	1,66	0,04	41,20	37,50	38,93	1,66	0,04
Valor Individual 7 (X_{i7} ; %)	41,40	38,80	39,90	1,19	0,03	41,40	38,80	39,90	1,19	0,03
Valor Individual 8 (X_{i8} ; %)	42,10	34,00	39,03	3,57	0,09	42,10	34,00	39,03	3,57	0,09
Valor Individual Promedio ($\bar{X}_{i\text{ant}}$; %)	41,83	38,88	40,20	1,23	0,03	41,83	38,88	40,20	1,23	0,03
VARIABLES	S_f^2	r	S_L^2	S_R^2	R	S_f^2	r	S_L^2	S_R^2	R
Valor Calculado	3,627	5,279	1,065	4,691	6,004	3,627	5,279	1,065	4,691	6,004
Valor Referencia										

Asimismo, acompañando a éstas tablas y dependiendo del análisis que se esté llevando a cabo, se introducen los indicadores estadísticos "h y k" de Mandel y los valores críticos "C" de Cochran y " G_{sim} y G_{Dob} " de Grubbs, todos ellos adimensionales, obtenidos de las tablas 4, 5, 6 y 7 de la norma UNE 82009-2:1999 o mediante ecuación matemática, en función del número de laboratorios y del número de ensayos efectuados por cada uno de ellos:

TIPO DE ANALISIS	PRE-ESTADISTICO					ESTADISTICO				
	h	k	C	G_{sim}	G_{Dob}	h	k	C	G_{sim}	G_{Dob}
VARIABLES										
Nivel de Significación 1%	1,49	1,55	0,676	1,496	0,0000	1,49	1,55	0,676	1,496	0,0000
Nivel de Significación 5%	1,42	1,40	0,590	1,481	0,0002	1,42	1,40	0,590	1,481	0,0002

Con los resultados de los laboratorios, que tras los dos análisis estadísticos son evaluados por Z-Score, se han obtenido: 4 resultados satisfactorios, 0 resultados dudosos y 0 resultados insatisfactorios.

Respecto a los métodos para determinar la repetibilidad y la reproducibilidad de las mediciones se van a basar en la evaluación estadística recogida en la ISO 17025, sobre las dispersiones de los resultados individuales y su media, en forma de varianzas o desviaciones estándar, también conocida como ANOVA (siglas de analysis of variance).

abiendo que una varianza es la suma de cuadrados dividida por un número, que se llama grados de libertad, que depende del número de participantes menos 1, se puede decir que la imprecisión del ensayo se descompone en dos factores: uno de ellos genera la imprecisión mínima, presente en condiciones de repetibilidad (variabilidad intralaboratorio) y el otro la imprecisión adicional, obtenida en condiciones de reproducibilidad (variabilidad debida al cambio de laboratorio).

Las condiciones de repetibilidad de este ensayo son: mismo laborante, mismo laboratorio y mismo equipo de medición utilizado dentro de un período de tiempo corto. Por ende, las condiciones de reproducibilidad para la misma muestra y ensayo, cambian en: el laborante, el laboratorio, el equipo y las condiciones de uso y tiempo.

CICE

Comité de infraestructuras para la
Calidad de la Edificación

SACE

Subcomisión Administrativa para la
Calidad de la Edificación



CSIC

CONSEJO SUPERIOR DE INVESTIGACIONES CIENTÍFICAS



INSTITU
TO
EDUAR
DO
TOR
ROJA

INFORME DE ENSAYO MATERIALES

LNT IMPACTOS ESTAND FR2000 HZ

CICEComité de infraestructuras para la
Calidad de la Edificación**SACE**Subcomisión Administrativa para la
Calidad de la Edificación**LNT IMPACTOS ESTAND FR2000 HZ (db)****Introducción**

Criterios de análisis establecidos

El procedimiento llevado a cabo para analizar los resultados del ensayo "Int impactos estand fr2000 hz", está basado en los protocolos EILA21 y las normas UNE 82009-2:1999 y UNE-EN ISO/IEC 17043:2010 y es, para cada laboratorio, el que sigue:

01. Análisis A: Estudio pre-estadístico. Antes de comenzar con los cálculos matemáticos, los datos son minuciosamente analizados para determinar si deben ser incluidos (✓) o descartados (X) en función, de si cumplen o no, con unos criterios mínimos previamente establecidos y que pueden afectar a los resultados, tales como:

- A. No cumplir con el criterio de validación de la norma de ensayo, en caso de existir éste.
- B. No haber realizado el ensayo conforme a la norma de estudio, sin justificar los motivos por los cuales se ha hecho.
- C. No haber cumplido con las especificaciones particulares del ensayo descritas en los protocolos (pueden incluir aportar algún dato adicional no especificado en la norma).
- D. No haber especificado la fecha de verificación y/o de calibración de los equipos utilizados durante el ensayo (los resultados pueden verse afectados).
- E. No haber aportado, como mínimo, el resultado de dos determinaciones puesto que la desviación típica inter-laboratorio se ve afectada notablemente por ello.
- F. Expresiones erróneas de los resultados que no pudieran explicarse o no tuvieran sentido.
- G. No haber completado total y correctamente las hojas de ensayo, pues es posible que falte información para analizar parámetros importantes o que ayuden a explicar datos incorrectos.
- H. Cualquier otra incidencia o desviación de los resultados que afecte al conjunto de los datos analizados.

02. Análisis B: Mandel, Cochran y Grubbs. Los resultados aportados por los laboratorios que hayan superado el paso anterior, se verán sometidos al análisis estadístico compuesto por los métodos de Mandel, Cochran y Grubbs. Los criterios de análisis que se han seguido para considerar los resultados como aptos (✓) o no aptos (X) por éste procedimiento son:

- A. Para cada laboratorio se llevan a cabo los cálculos necesarios para determinar los estadísticos "h y k" de Mandel, "C" de Cochran y "GSimp y GDob" de Grubbs, pudiendo salir un resultado correcto (X sobre fondo blanco), anómalo (X* sobre fondo rosa) o aberrante (X** sobre fondo morado), para todos o cada uno de ellos.
- B. Un laboratorio será considerado como apto, si el binomio Mandel-Cochran y el método de Grubbs no demuestran la presencia de resultados anómalos o aberrantes en comparación con los del resto de participantes. En caso contrario, el laboratorio afectado será excluido y por ende no tenido en cuenta para someterlo al análisis Z-Score.
- C. Binomio Mandel-Cochran. Si el ensayo de Mandel justifica para algún laboratorio (en cualquiera de sus estadísticos) la presencia de un valor anómalo o aberrante, antes de considerarlo como no apto se analiza el parámetro de Cochran. En caso de que éste último sea correcto, los resultados del laboratorio se considerarán aceptables. En caso contrario, el laboratorio será descartado.
- D. Método de Grubbs. Si el ensayo de Grubbs Simple demuestra que los resultados de alguno de los laboratorios son aberrantes o anómalos, finaliza el análisis y el laboratorio en cuestión deberá ser excluido. En caso de que éste método no demuestre la existencia de algún valor extraño, se lleva a cabo entonces el ensayo de Grubbs Doble aplicando los mismos criterios que para el método simple.

03. Análisis C: Evaluación Z-Score. La totalidad de los laboratorios que hayan superado el "Análisis B" serán estudiados por éste método. En él, se determina si los parámetros Z-Score obtenidos para cada participante son satisfactorios (S), dudosos (D) o insatisfactorios (I), en función de que estén o no dentro de unos límites críticos establecidos.

04. Análisis D: Estudio post-estadístico. Una vez superados los tres análisis anteriores, haremos un último barrido de los datos para ver como quedan los resultados de los laboratorios implicados mediante los diagramas "Box-Plot" o de caja y bigotes antes y después de llevar a cabo los descartes.



LNT IMPACTOS ESTAND FR2000 HZ (db)

Análisis A. Estudio pre-estadístico

Apartado A.1. Gráficos de dispersión de valores medios

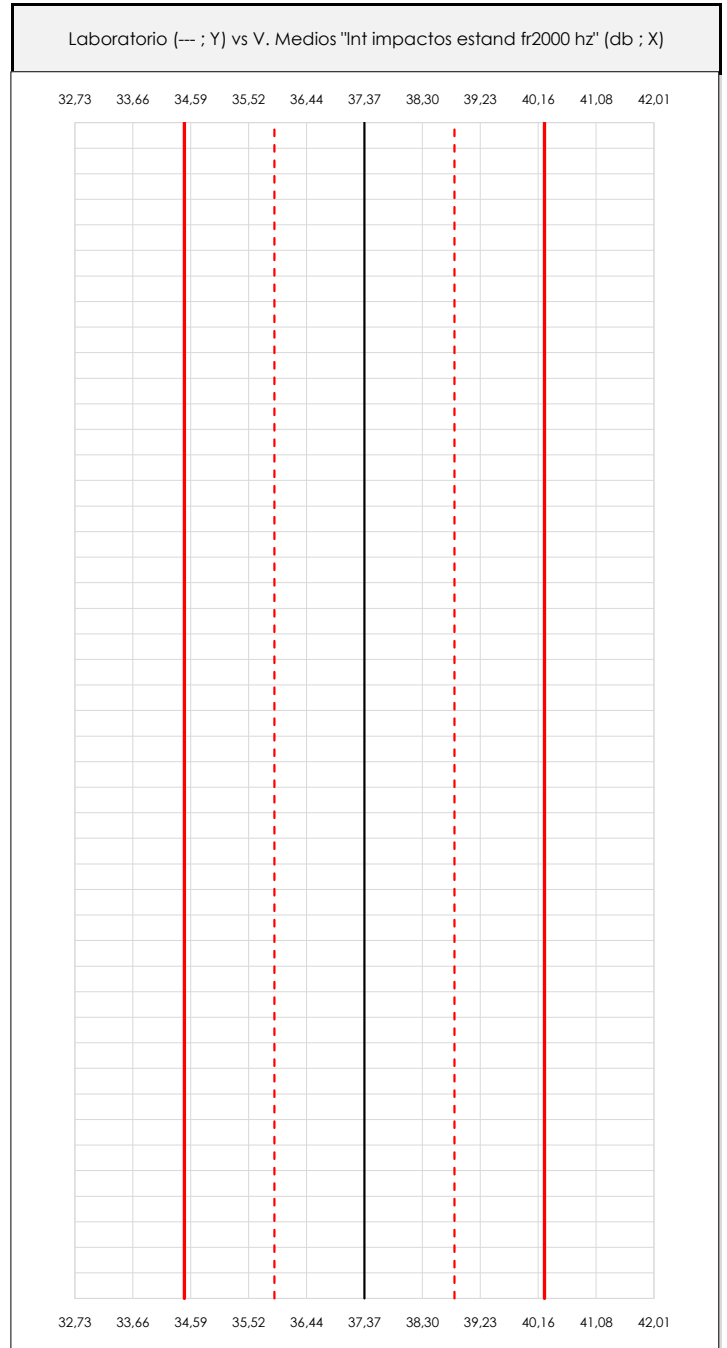
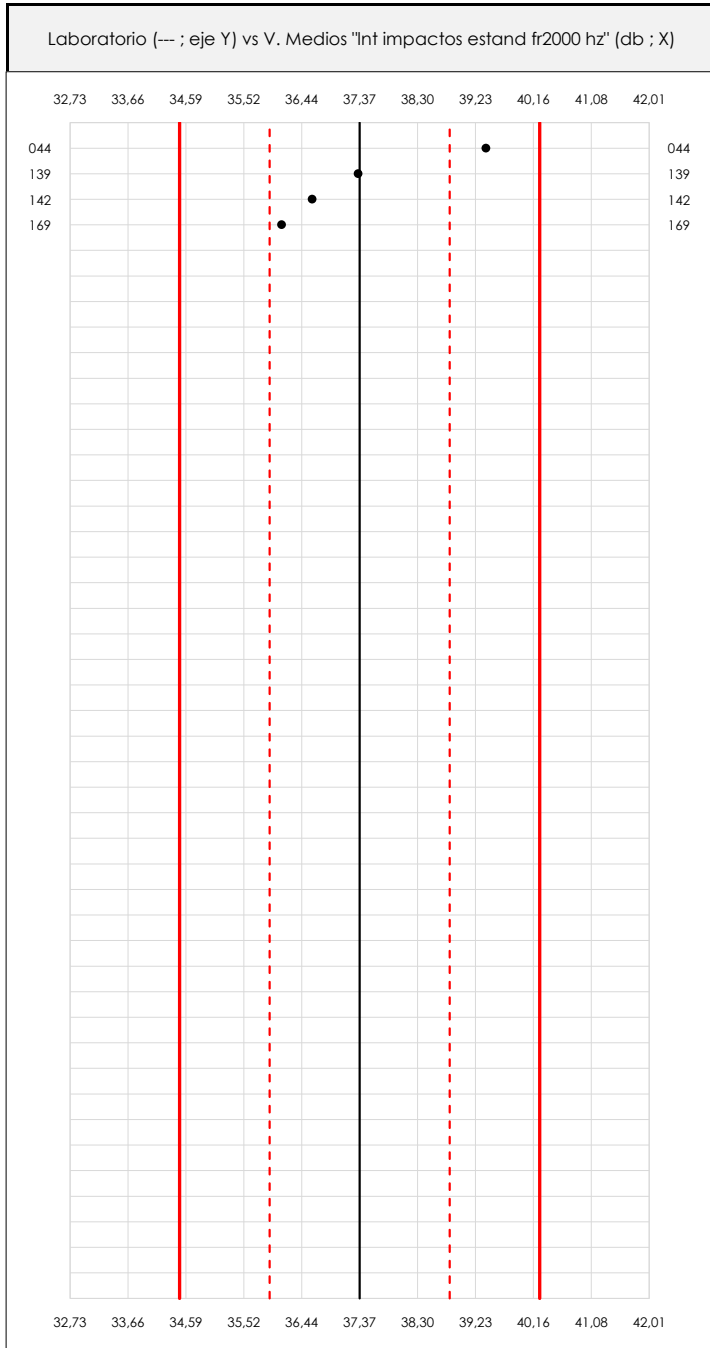

ANÁLISIS GRÁFICO DE DISPERSIÓN MEDIA (ANTES DE ANÁLISIS ESTADÍSTICO)

Dispersión de las medias aritméticas intra-laboratorios respecto de la media aritmética inter-laboratorios (37,37 ; línea negra de trazo continuo), la media aritmética inter-laboratorios más/menos la desviación típica (38,81/35,93 ; líneas rojas de trazo punteado) y la media aritmética inter-laboratorios más/menos el doble de la desviación típica (40,26/34,49 ; líneas rojas de trazo continuo).

En el eje Y (adimensional) quedan reflejados los códigos de los laboratorios participantes y en el eje X (las unidades son las mismas que las del ensayo que se está analizando) las medias aritméticas intra-laboratorios representadas por punto de color negro.

CICE
Comité de infraestructuras para la
Calidad de la Edificación

SACE
Subcomisión Administrativa para la
Calidad de la Edificación



LNT IMPACTOS ESTAND FR2000 HZ (db)

Análisis A. Estudio pre-estadístico

Apartado A.2. Gráficos de dispersión de valores individuales

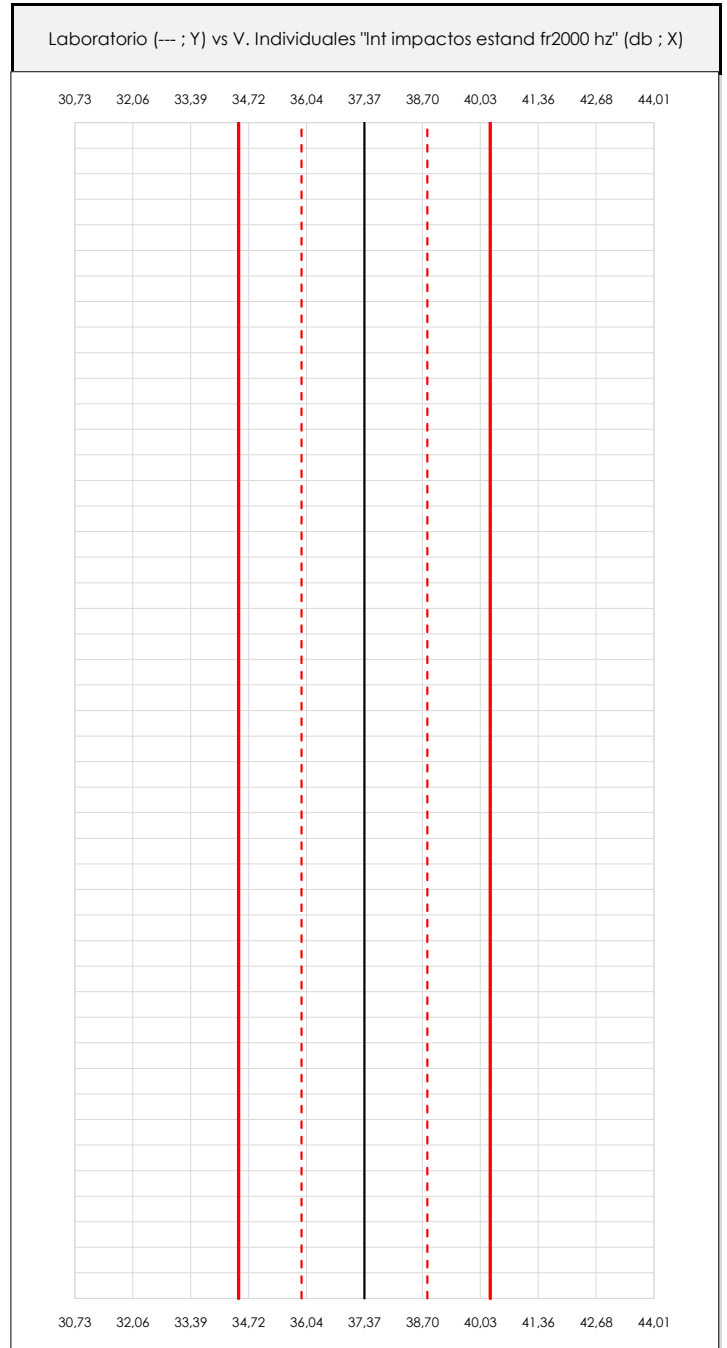
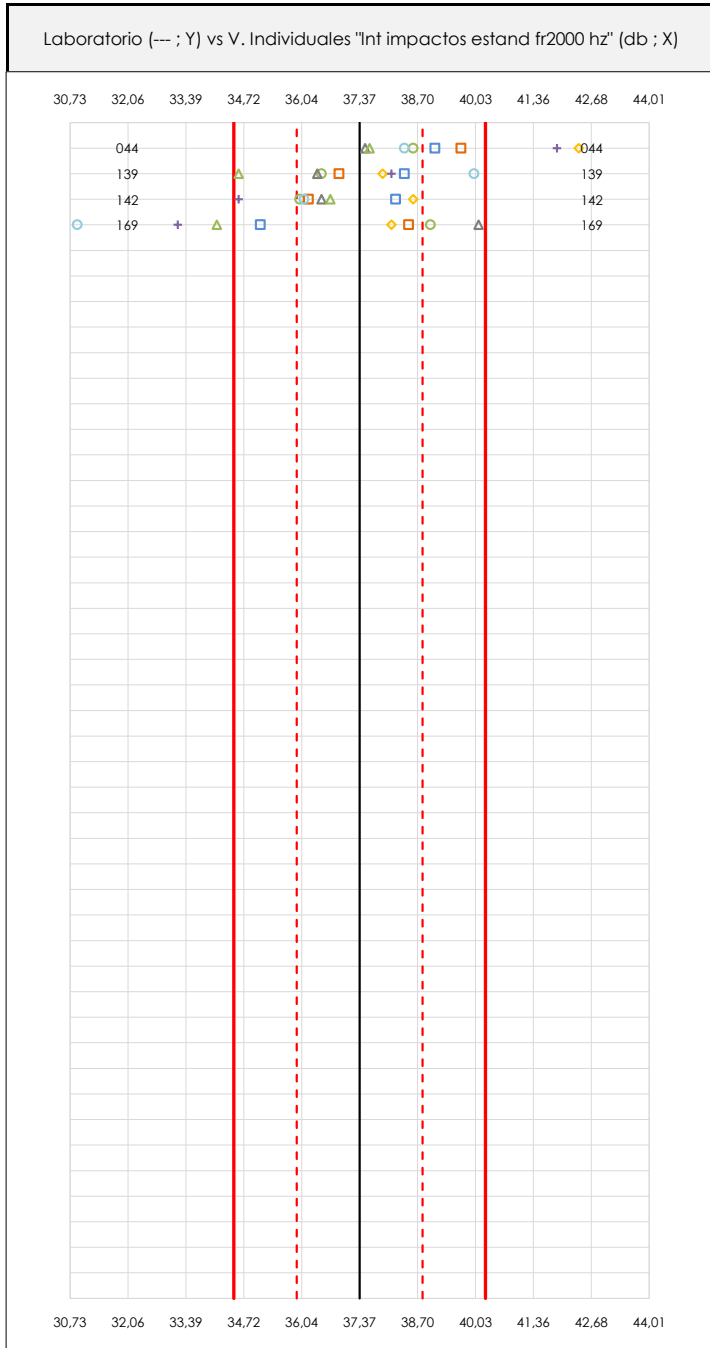

ANÁLISIS GRÁFICOS DE DISPERSIÓN INDIVIDUAL (ANTES DE ANÁLISIS ESTADÍSTICO)

Dispersión de los valores individuales respecto de la media aritmética inter-laboratorios (37,37 ; línea negra de trazo continuo), la media aritmética inter-laboratorios más/menos la desviación típica (38,81/35,93 ; líneas rojas de trazo punteado) y la media aritmética inter-laboratorios más/menos el doble de la desviación típica (40,26/34,49 ; líneas rojas de trazo continuo).

En el eje Y (adimensional) queda reflejado el código del laboratorio participante y en el eje X (las unidades son las de los resultados del ensayo que se está analizando) los resultados individuales.

CICE
Comité de infraestructuras para la
Calidad de la Edificación

SACE
Subcomisión Administrativa para la
Calidad de la Edificación



LNT IMPACTOS ESTAND FR2000 HZ (db)

Análisis A. Estudio pre-estadístico

Apartado A.3. Determinaciones matemáticas

Code	Lab	X_{i1}	X_{i2}	X_{i3}	X_{i4}	X_{i5}	X_{i6}	X_{i7}	X_{i8}	$\bar{X}_{i\text{arit}}$	S_{Li}	$D_{i\text{arit}}\%$	Pasa A	Observaciones
Z01	044	39,100	38,600	37,500	42,400	41,900	37,600	39,700	38,400	39,400	1,849	5,43	✓	
Z01	139	38,400	36,500	36,400	37,900	38,100	34,600	36,900	40,000	37,350	1,620	-0,06	✓	
Z01	142	38,200	36,000	36,500	38,600	34,600	36,700	36,200	36,100	36,613	1,273	-2,03	✓	
Z01	169	35,100	39,000	40,100	38,100	33,200	34,100	38,500	30,900	36,125	3,265	-3,34	✓	

NOTAS:

⁰¹ " X_{ij} con $j = 1, 2, 3, 4, 5, 6, 7, 8$ " es cada uno de los resultados individuales aportados por cada laboratorio, " $\bar{X}_{i\text{arit}}$ " es la media aritmética intralaboratorio calculada sin redondear.

⁰² " S_{Li} " es la desviación típica intralaboratorios y " $D_{i\text{arit}}\%$ " la desviación, en porcentaje, de la media aritmética intralaboratorios calculada respecto de la media aritmética interlaboratorios.

⁰³ Los resultados aportados por los laboratorios podrán ser descartados (X) si no cumplen con los criterios establecidos en el protocolo EILA o si no han realizado el ensayo conforme a norma.

⁰⁴ El código colorimétrico empleado para las celdas es:

[máximo] [mínimo]

CICE
Comité de infraestructuras para la
Calidad de la Edificación

SACE
Subcomisión Administrativa para la
Calidad de la Edificación



LNT IMPACTOS ESTAND FR2000 HZ (db)

Análisis B. Mandel, Cochran y Grubbs

Apartado B.1. Gráfico de consistencia inter-laboratorios "h" de Mandel

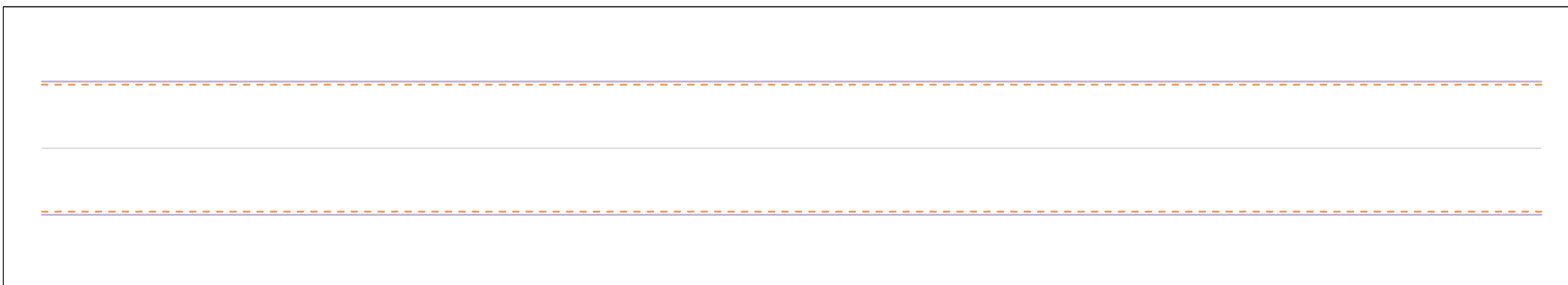

ANÁLISIS GRÁFICO DE CONSISTENCIA INTRA-LABORATORIOS

Análisis gráfico de consistencia intra-laboratorios "k" de Mandel. En él se representan las medias aritméticas intra-laboratorios y los indicadores estadísticos para un 1% y un 5% de significación (valores obtenidos de la tabla 6 norma UNE 82009-2:1999 o mediante ecuación matemática, en función del número de laboratorios participantes y el número de ensayos efectuados).

Las líneas continuas de color morado (indicador estadístico para un 1% de significación) marca el límite a partir del cual un valor es considerado aberrante y las discontinuas de de color rosaceo (indicador estadístico para un 5% de significación), cuando es considerado anómalo. Una equis de color rojo (X) sobre el eje cero indica que el laboratorio ha sido descartado.

CICE
Comité de infraestructuras para la
Calidad de la Edificación

SACE
Subcomisión Administrativa para la
Calidad de la Edificación



LNT IMPACTOS ESTAND FR2000 HZ (db)

Análisis B. Mandel, Cochran y Grubbs

Apartado B.2. Gráfico de consistencia intra-laboratorios "k" de Mandel

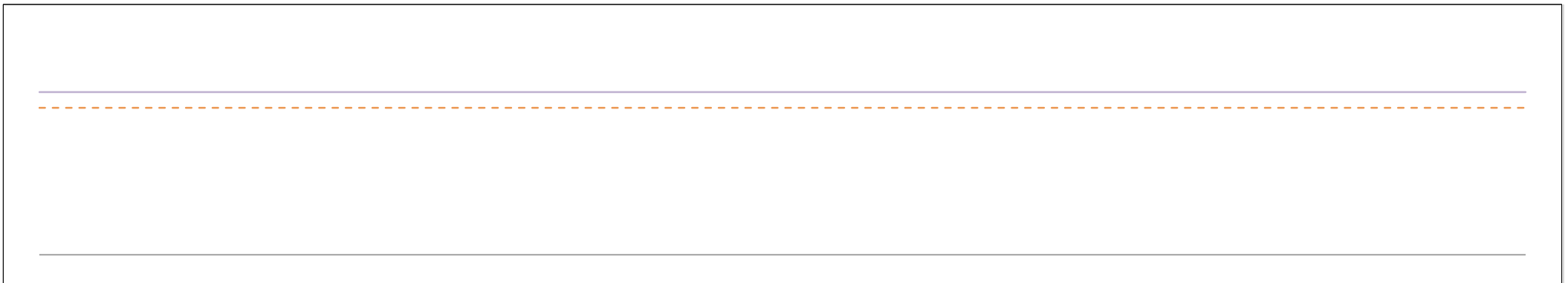
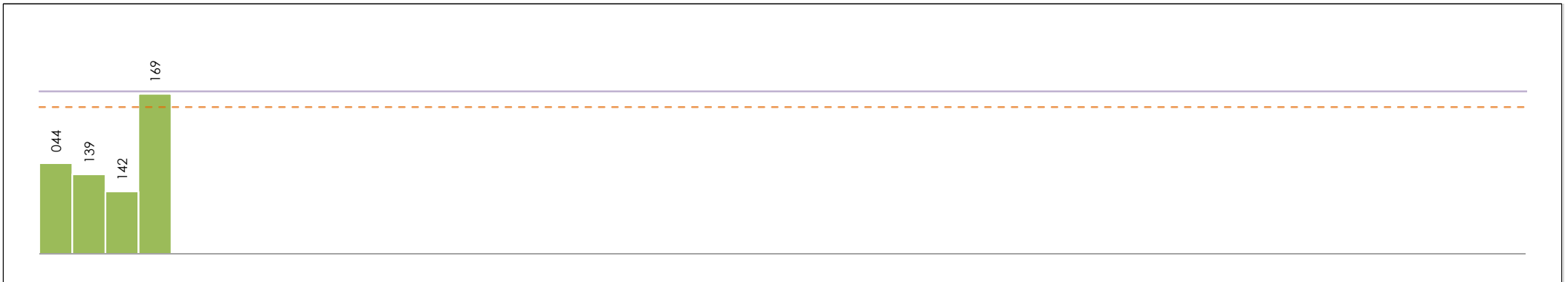

ANÁLISIS GRÁFICO DE CONSISTENCIA INTRA-LABORATORIOS

Análisis gráfico de consistencia intra-laboratorios "k" de Mandel. En él se representan las medias aritméticas intra-laboratorios y los indicadores estadísticos para un 1% y un 5% de significación (valores obtenidos de la tabla 6 norma UNE 82009-2:1999 o mediante ecuación matemática, en función del número de laboratorios participantes y el número de ensayos efectuados).

Las líneas continuas de color morado (indicador estadístico para un 1% de significación) marca el límite a partir del cual un valor es considerado aberrante y las discontinuas de de color rosaceo (indicador estadístico para un 5% de significación), cuando es considerado anómalo. Una equis de color rojo (X) sobre el eje cero indica que el laboratorio ha sido descartado.

CICE
Comité de infraestructuras para la
Calidad de la Edificación

SACE
Subcomisión Administrativa para la
Calidad de la Edificación



LNT IMPACTOS ESTAND FR2000 HZ (db)

Análisis B. Mandel, Cochran y Grubbs

Apartado B.3. Determinaciones matemáticas

Code	Lab	X _{i1}	X _{i2}	X _{i3}	X _{i4}	X _{i5}	X _{i6}	X _{i7}	X _{i8}	$\bar{X}_{i\text{crit}}$	S _{Li}	D _{i crit} %	h _i	k _i	C _i	G _{Sim Inf}	G _{Sim Sup}	G _{Dob Inf}	G _{Dob Sup}	Pasa B
Z01	044	39,100	38,600	37,500	42,400	41,900	37,600	39,700	38,400	39,400	1,849	5,43	1,41	0,86			1,406		0,0190	✓
Z01	139	38,400	36,500	36,400	37,900	38,100	34,600	36,900	40,000	37,350	1,620	-0,06	-0,02	0,76					0,0190	✓
Z01	142	38,200	36,000	36,500	38,600	34,600	36,700	36,200	36,100	36,613	1,273	-2,03	-0,53	0,59				0,3365		✓
Z01	169	35,100	39,000	40,100	38,100	33,200	34,100	38,500	30,900	36,125	3,265	-3,34	-0,86	1,53*	0,582	0,864		0,3365		✓

NOTAS:

- ⁰¹ "X_{ij} con j = 1, 2, 3, 4, 5, 6, 7, 8" es cada uno de los resultados individuales aportados por cada laboratorio, " $\bar{X}_{i\text{crit}}$ " es la media aritmética intralaboratorio calculada sin redondear.
- ⁰² "S_{Li}" es la desviación típica intralaboratorios y "D_{i crit} %" la desviación, en porcentaje, de la media aritmética intralaboratorios calculada respecto de la media aritmética interlaboratorios.
- ⁰³ "h_i y k_i", "C_i", "G_{Sim} y G_{Dob}" hacen referencia a los estadísticos de Mandel, Cochran y Grubbs, respectivamente, obtenidos para cada laboratorio en función de los resultados aportados.
- ⁰⁴ El código colorimétrico empleado para las celdas es:

[aberrante]	[anómalo]	[máximo]	[mínimo]
-------------	-----------	----------	----------

CICE
Comité de infraestructuras para la
Calidad de la Edificación

SACE
Subcomisión Administrativa para la
Calidad de la Edificación



LNT IMPACTOS ESTAND FR2000 HZ (db)

Análisis C. Evaluación Z-Score

Apartado C.1. Análisis gráfico Altman Z-Score

Laboratorio (--- ; eje Y) vs valores Z-Score "Int impactos estand fr2000 hz" (--- ; eje X)

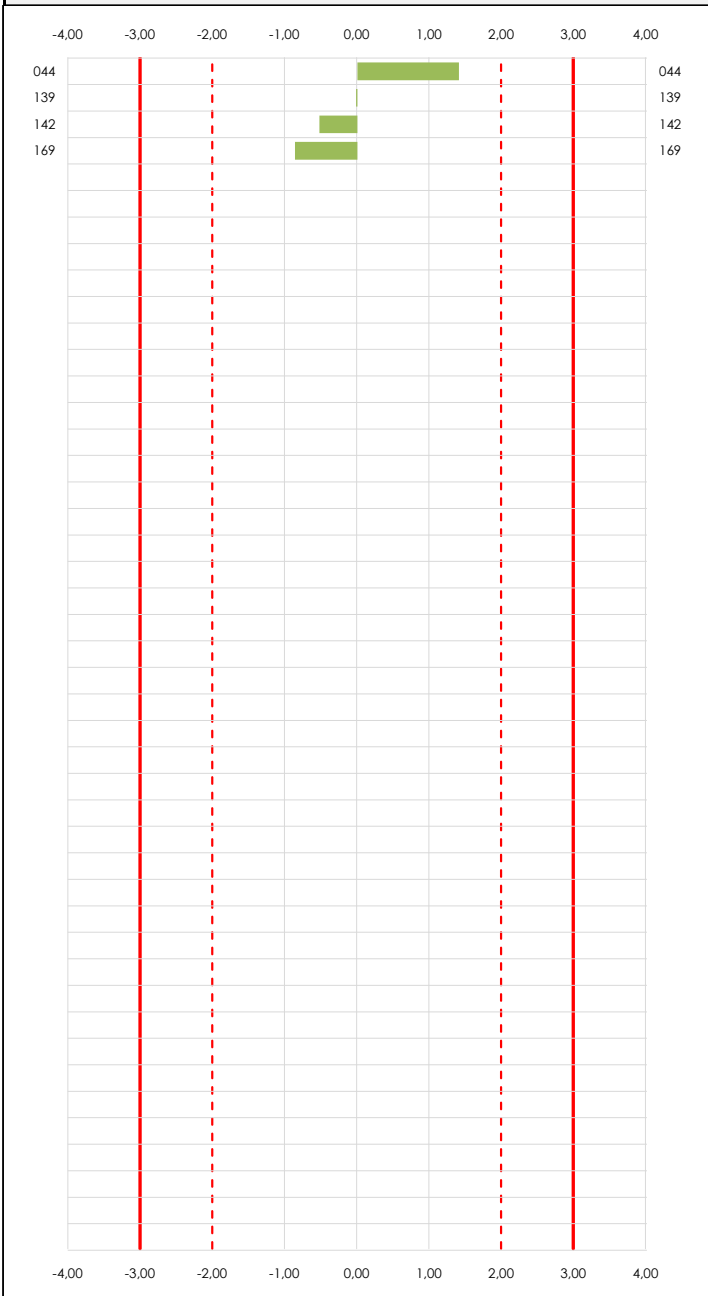

Laboratorio (--- ; eje Y) vs valores Z-Score "Int impactos estand fr2000 hz" (--- ; eje X)

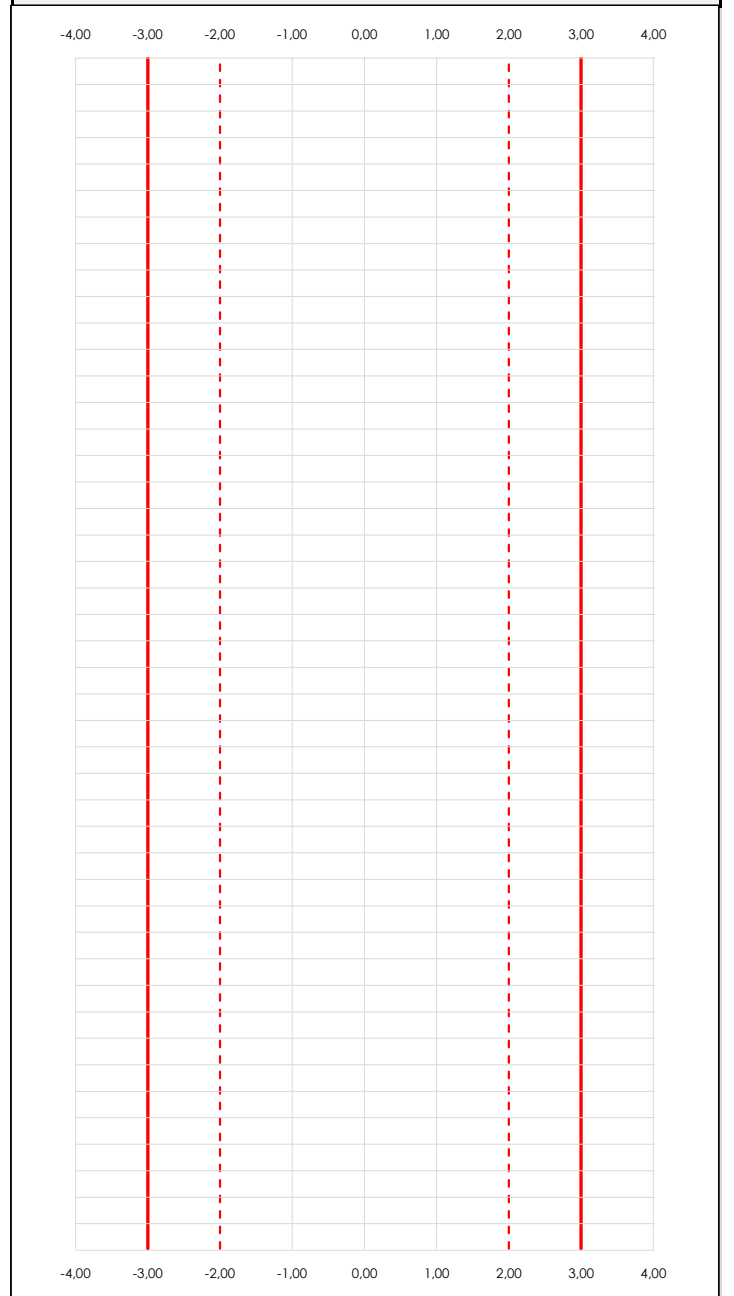

ANÁLISIS GRÁFICO Z-SCORE

Diagrama Z-Score para los resultados aportados por los laboratorios. Estos se considerarán satisfactorios (S) si el valor absoluto del Z-Score es menor o igual a 2 unidades, dudoso si está comprendido entre 2 y 3 unidades e insatisfactorio si es mayor o igual a 3 unidades.

Los resultados satisfactorios quedan reflejados entre las dos líneas rojas discontinuas, líneas de referencia en la evaluación Z-Score.

CICE
Comité de infraestructuras para la
Calidad de la Edificación

SACE
Subcomisión Administrativa para la
Calidad de la Edificación



LNT IMPACTOS ESTAND FR2000 HZ (db)

Análisis D. Estudios post-estadísticos

Apartado D.3. Diagramas Box-Plot o de Caja y Bigotes

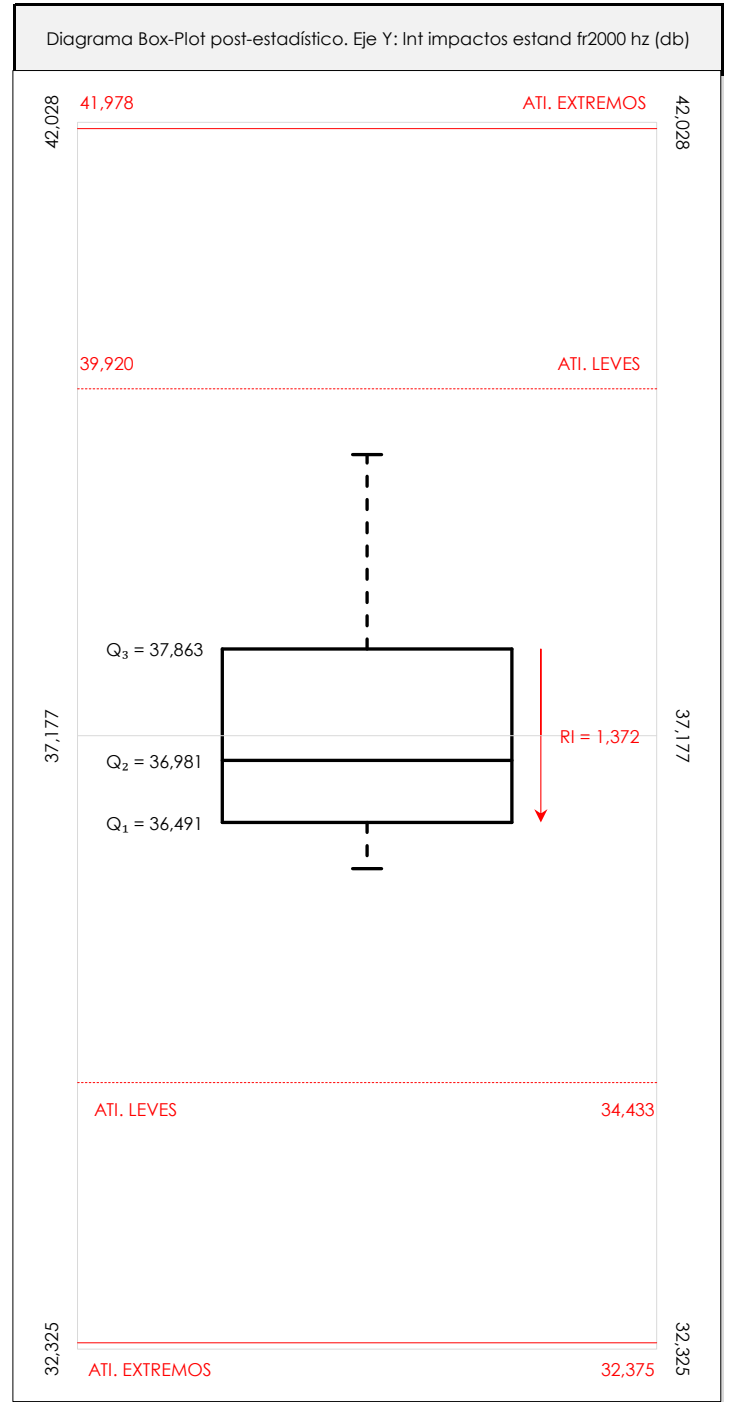
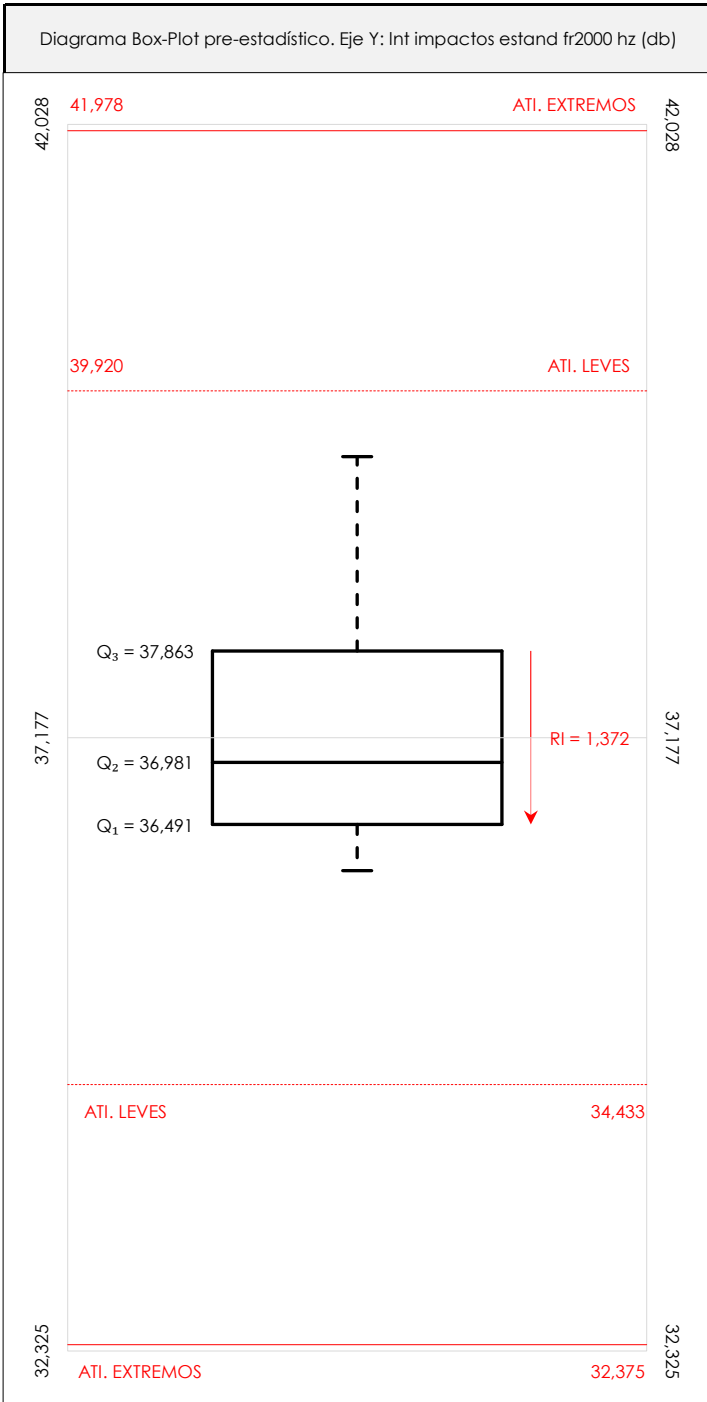

ANÁLISIS GRÁFICO DE CAJA Y BIGOTES (ANTES Y DESPUÉS DE ANÁLISIS ESTADÍSTICO)

Diagramas de caja y bigotes (Box Plot) de las medias aritméticas de los resultados aportados por los laboratorios antes (diagrama de la izquierda. Este incluye valores aberrantes y anómalos) y después (diagrama de la derecha). No incluye los valores descartados a lo largo del estudio de análisis estadístico. En ambos se han representado: el primer cuartil (Q₁ ; 25% de los datos), el segundo cuartil o la mediana (Q₂ ; 50% de los datos), el tercer cuartil (Q₃ ; 75% de los datos), el rango intercuartílico (RI ; cuartil tres menos cuartil uno) y los límites de valores atípicos leves (f₃ y f₁ para el máximo y mínimo respectivamente ; líneas discontinuas de color rojo) y extremos (f₃⁺ y f₁⁺ para el máximo y mínimo respectivamente ; líneas continuas de color rojo).

CICEComité de infraestructuras para la
Calidad de la Edificación**SACE**Subcomisión Administrativa para la
Calidad de la Edificación**LNT IMPACTOS ESTAND FR2000 HZ (db)****Conclusiones**

Determinación de la repetibilidad y reproducibilidad

El análisis estadístico EILA21 para el ensayo "LNT IMPACTOS ESTAND FR2000 HZ", ha contado con la participación de un total de 4 laboratorios, debiendo haber aportado cada uno de ellos, un total de 8 determinaciones individuales además de su valor medio.

Tras analizar los resultados podemos concluir que, para cumplir con los criterios estadísticos establecidos en el informe, un total de 0 laboratorios han sido apartados de la evaluación final: 0 en el Análisis Pre-Estadístico (por no cumplir el criterio de validación y/o el procedimiento de ejecución recogido en la norma de ensayo) y 0 en el Análisis Estadístico (por resultar anómalos o aberrantes en las técnicas gráficas de consistencia de Mandel y en los ensayos de detección de resultados numéricos de Cochran y Grubbs), al cabo de 1 iteraciones.

De cada uno de los análisis (pre-estadístico y estadístico), se obtienen las siguientes tablas:

TIPO DE ANALISIS	PRE-ESTADISTICO					ESTADISTICO				
	MAX	MIN	MED	DSV T	CV	MAX	MIN	MED	DSV T	CV
Variables										
Valor Individual 1 (X_{i1} ; %)	39,10	35,10	37,70	1,78	0,05	39,10	35,10	37,70	1,78	0,05
Valor Individual 2 (X_{i2} ; %)	39,00	36,00	37,53	1,50	0,04	39,00	36,00	37,53	1,50	0,04
Valor Individual 3 (X_{i3} ; %)	40,10	36,40	37,63	1,72	0,05	40,10	36,40	37,63	1,72	0,05
Valor Individual 4 (X_{i4} ; %)	42,40	37,90	39,25	2,12	0,05	42,40	37,90	39,25	2,12	0,05
Valor Individual 5 (X_{i5} ; %)	41,90	33,20	36,95	3,89	0,11	41,90	33,20	36,95	3,89	0,11
Valor Individual 6 (X_{i6} ; %)	37,60	34,10	35,75	1,67	0,05	37,60	34,10	35,75	1,67	0,05
Valor Individual 7 (X_{i7} ; %)	39,70	36,20	37,83	1,58	0,04	39,70	36,20	37,83	1,58	0,04
Valor Individual 8 (X_{i8} ; %)	40,00	30,90	36,35	3,97	0,11	40,00	30,90	36,35	3,97	0,11
Valor Individual Promedio ($\bar{X}_{i\text{ant}}$; %)	39,40	36,13	37,37	1,44	0,04	39,40	36,13	37,37	1,44	0,04
VARIABLES	S_f^2	r	S_L^2	S_R^2	R	S_f^2	r	S_L^2	S_R^2	R
Valor Calculado	4,581	5,933	1,509	6,090	6,840	4,581	5,933	1,509	6,090	6,840
Valor Referencia										

Asimismo, acompañando a éstas tablas y dependiendo del análisis que se esté llevando a cabo, se introducen los indicadores estadísticos "h y k" de Mandel y los valores críticos "C" de Cochran y " G_{sim} y G_{Dob} " de Grubbs, todos ellos adimensionales, obtenidos de las tablas 4, 5, 6 y 7 de la norma UNE 82009-2:1999 o mediante ecuación matemática, en función del número de laboratorios y del número de ensayos efectuados por cada uno de ellos:

TIPO DE ANALISIS	PRE-ESTADISTICO					ESTADISTICO				
	h	k	C	G_{sim}	G_{Dob}	h	k	C	G_{sim}	G_{Dob}
VARIABLES										
Nivel de Significación 1%	1,49	1,55	0,676	1,496	0,0000	1,49	1,55	0,676	1,496	0,0000
Nivel de Significación 5%	1,42	1,40	0,590	1,481	0,0002	1,42	1,40	0,590	1,481	0,0002

Con los resultados de los laboratorios, que tras los dos análisis estadísticos son evaluados por Z-Score, se han obtenido: 4 resultados satisfactorios, 0 resultados dudosos y 0 resultados insatisfactorios.

Respecto a los métodos para determinar la repetibilidad y la reproducibilidad de las mediciones se van a basar en la evaluación estadística recogida en la ISO 17025, sobre las dispersiones de los resultados individuales y su media, en forma de varianzas o desviaciones estándar, también conocida como ANOVA (siglas de analysis of variance).

abiendo que una varianza es la suma de cuadrados dividida por un número, que se llama grados de libertad, que depende del número de participantes menos 1, se puede decir que la imprecisión del ensayo se descompone en dos factores: uno de ellos genera la imprecisión mínima, presente en condiciones de repetibilidad (variabilidad intralaboratorio) y el otro la imprecisión adicional, obtenida en condiciones de reproducibilidad (variabilidad debida al cambio de laboratorio).

Las condiciones de repetibilidad de este ensayo son: mismo laborante, mismo laboratorio y mismo equipo de medición utilizado dentro de un período de tiempo corto. Por ende, las condiciones de reproducibilidad para la misma muestra y ensayo, cambian en: el laborante, el laboratorio, el equipo y las condiciones de uso y tiempo.

CICE

Comité de infraestructuras para la
Calidad de la Edificación

SACE

Subcomisión Administrativa para la
Calidad de la Edificación



CSIC

CONSEJO SUPERIOR DE INVESTIGACIONES CIENTÍFICAS

INSTITU
TO
EDUAR
DO
TOR
ROJA

INFORME DE ENSAYO MATERIALES

LNT IMPACTOS ESTAND FR2500 HZ

CICEComité de infraestructuras para la
Calidad de la Edificación**SACE**Subcomisión Administrativa para la
Calidad de la Edificación**LNT IMPACTOS ESTAND FR2500 HZ (db)****Introducción**

Criterios de análisis establecidos

El procedimiento llevado a cabo para analizar los resultados del ensayo "Int impactos estand fr2500 hz", está basado en los protocolos EILA21 y las normas UNE 82009-2:1999 y UNE-EN ISO/IEC 17043:2010 y es, para cada laboratorio, el que sigue:

01. Análisis A: Estudio pre-estadístico. Antes de comenzar con los cálculos matemáticos, los datos son minuciosamente analizados para determinar si deben ser incluidos (✓) o descartados (X) en función, de si cumplen o no, con unos criterios mínimos previamente establecidos y que pueden afectar a los resultados, tales como:

- A. No cumplir con el criterio de validación de la norma de ensayo, en caso de existir éste.
- B. No haber realizado el ensayo conforme a la norma de estudio, sin justificar los motivos por los cuales se ha hecho.
- C. No haber cumplido con las especificaciones particulares del ensayo descritas en los protocolos (pueden incluir aportar algún dato adicional no especificado en la norma).
- D. No haber especificado la fecha de verificación y/o de calibración de los equipos utilizados durante el ensayo (los resultados pueden verse afectados).
- E. No haber aportado, como mínimo, el resultado de dos determinaciones puesto que la desviación típica inter-laboratorio se ve afectada notablemente por ello.
- F. Expresiones erróneas de los resultados que no pudieran explicarse o no tuvieran sentido.
- G. No haber completado total y correctamente las hojas de ensayo, pues es posible que falte información para analizar parámetros importantes o que ayuden a explicar datos incorrectos.
- H. Cualquier otra incidencia o desviación de los resultados que afecte al conjunto de los datos analizados.

02. Análisis B: Mandel, Cochran y Grubbs. Los resultados aportados por los laboratorios que hayan superado el paso anterior, se verán sometidos al análisis estadístico compuesto por los métodos de Mandel, Cochran y Grubbs. Los criterios de análisis que se han seguido para considerar los resultados como aptos (✓) o no aptos (X) por éste procedimiento son:

- A. Para cada laboratorio se llevan a cabo los cálculos necesarios para determinar los estadísticos "h y k" de Mandel, "C" de Cochran y "GSimp y GDOB" de Grubbs, pudiendo salir un resultado correcto (X sobre fondo blanco), anómalo (X* sobre fondo rosa) o aberrante (X** sobre fondo morado), para todos o cada uno de ellos.
- B. Un laboratorio será considerado como apto, si el binomio Mandel-Cochran y el método de Grubbs no demuestran la presencia de resultados anómalos o aberrantes en comparación con los del resto de participantes. En caso contrario, el laboratorio afectado será excluido y por ende no tenido en cuenta para someterlo al análisis Z-Score.
- C. Binomio Mandel-Cochran. Si el ensayo de Mandel justifica para algún laboratorio (en cualquiera de sus estadísticos) la presencia de un valor anómalo o aberrante, antes de considerarlo como no apto se analiza el parámetro de Cochran. En caso de que éste último sea correcto, los resultados del laboratorio se considerarán aceptables. En caso contrario, el laboratorio será descartado.
- D. Método de Grubbs. Si el ensayo de Grubbs Simple demuestra que los resultados de alguno de los laboratorios son aberrantes o anómalos, finaliza el análisis y el laboratorio en cuestión deberá ser excluido. En caso de que éste método no demuestre la existencia de algún valor extraño, se lleva a cabo entonces el ensayo de Grubbs Doble aplicando los mismos criterios que para el método simple.

03. Análisis C: Evaluación Z-Score. La totalidad de los laboratorios que hayan superado el "Análisis B" serán estudiados por éste método. En él, se determina si los parámetros Z-Score obtenidos para cada participante son satisfactorios (S), dudosos (D) o insatisfactorios (I), en función de que estén o no dentro de unos límites críticos establecidos.

04. Análisis D: Estudio post-estadístico. Una vez superados los tres análisis anteriores, haremos un último barrido de los datos para ver como quedan los resultados de los laboratorios implicados mediante los diagramas "Box-Plot" o de caja y bigotes antes y después de llevar a cabo los descartes.



LNT IMPACTOS ESTAND FR2500 HZ (db)

Análisis A. Estudio pre-estadístico

Apartado A.1. Gráficos de dispersión de valores medios

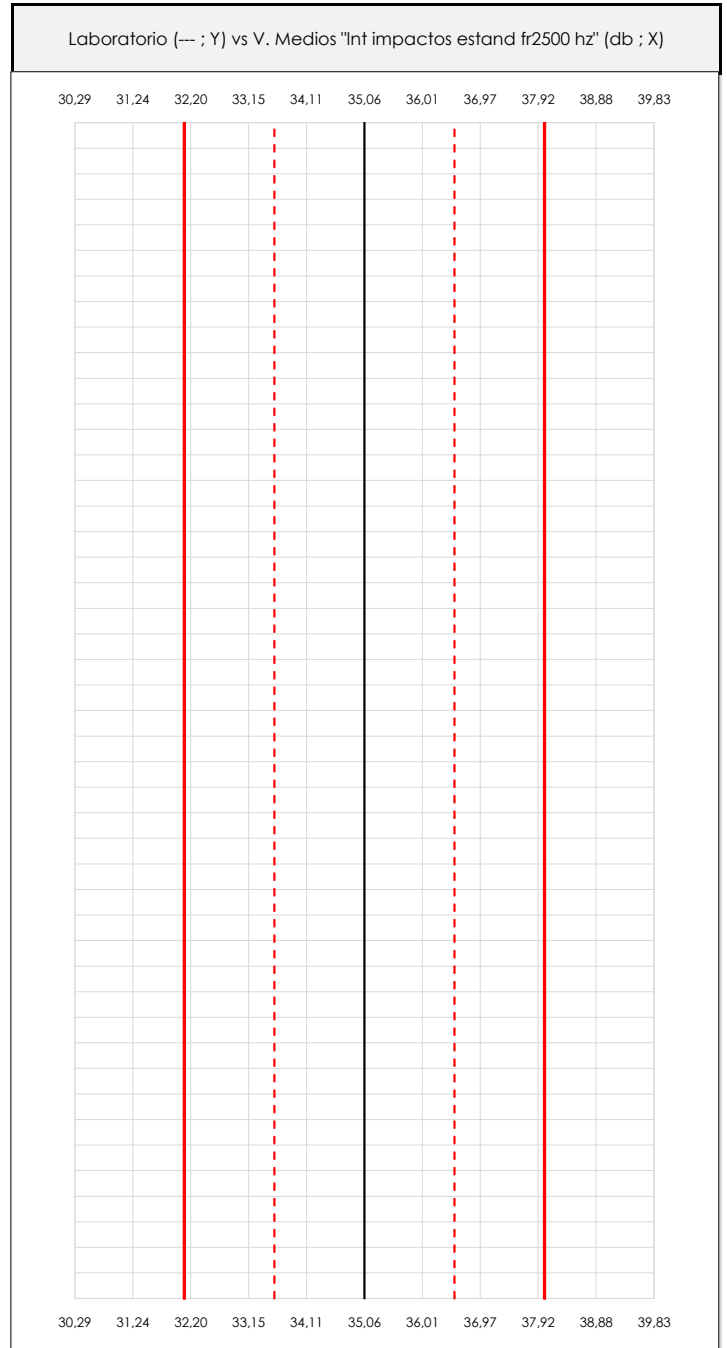
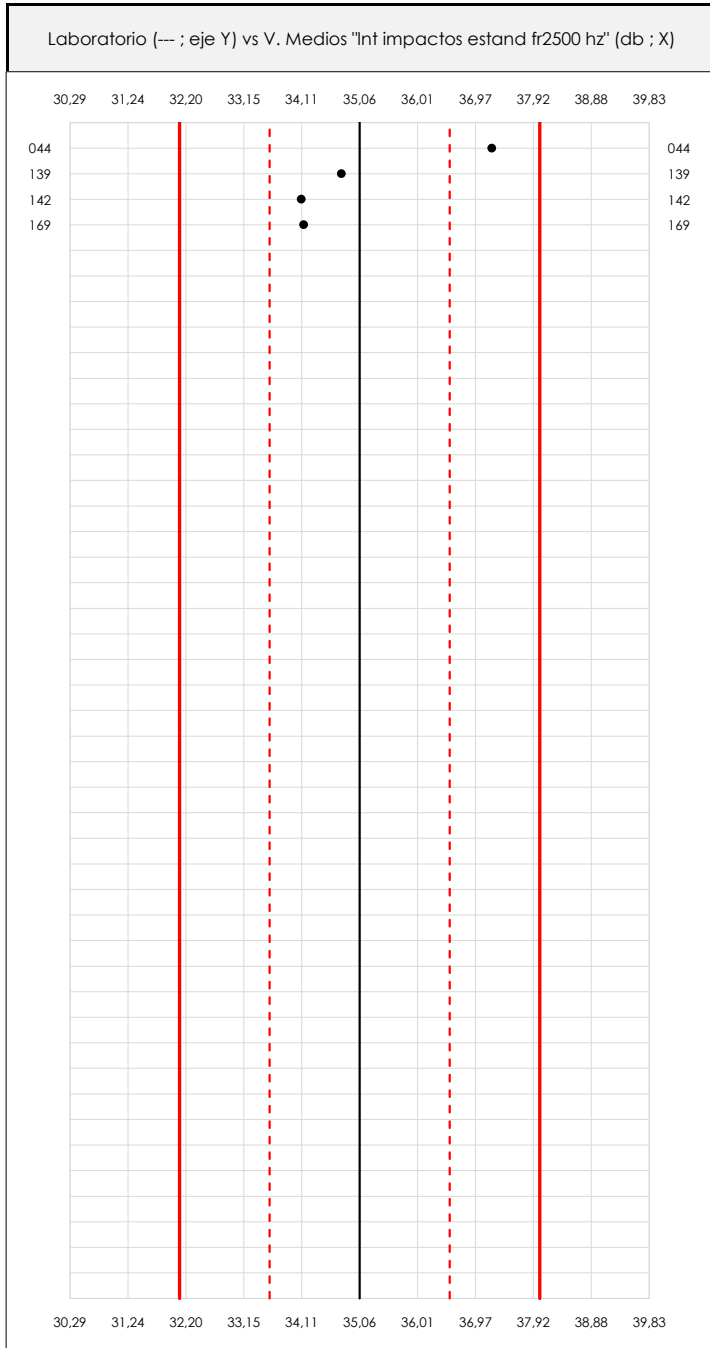

ANÁLISIS GRÁFICO DE DISPERSIÓN MEDIA (ANTES DE ANÁLISIS ESTADÍSTICO)

Dispersión de las medias aritméticas intra-laboratorios respecto de la media aritmética inter-laboratorios (35,06 ; línea negra de trazo continuo), la media aritmética inter-laboratorios más/menos la desviación típica (36,54/33,58 ; líneas rojas de trazo punteado) y la media aritmética inter-laboratorios más/menos el doble de la desviación típica (38,03/32,09 ; líneas rojas de trazo continuo).

En el eje Y (adimensional) quedan reflejados los códigos de los laboratorios participantes y en el eje X (las unidades son las mismas que las del ensayo que se está analizando) las medias aritméticas intra-laboratorios representadas por punto de color negro.

CICE
Comité de infraestructuras para la
Calidad de la Edificación

SACE
Subcomisión Administrativa para la
Calidad de la Edificación



LNT IMPACTOS ESTAND FR2500 HZ (db)

Análisis A. Estudio pre-estadístico

Apartado A.3. Determinaciones matemáticas

Code	Lab	X _{i1}	X _{i2}	X _{i3}	X _{i4}	X _{i5}	X _{i6}	X _{i7}	X _{i8}	$\bar{X}_{i\text{arit}}$	S _{Li}	D _{i crit %}	Pasa A	Observaciones
Z01	044	37,200	37,200	34,300	40,700	39,700	36,500	36,200	36,100	37,238	2,056	6,21	✓	
Z01	139	36,700	33,500	33,400	34,600	35,600	32,200	34,000	38,100	34,763	1,935	-0,85	✓	
Z01	142	35,800	34,200	33,600	36,500	30,700	34,700	34,000	33,300	34,100	1,752	-2,74	✓	
Z01	169	32,500	38,400	38,000	35,800	30,200	33,000	37,000	28,200	34,138	3,756	-2,63	✓	

NOTAS:

- ⁰¹ "X_{ij} con j = 1, 2, 3, 4, 5, 6, 7, 8" es cada uno de los resultados individuales aportados por cada laboratorio, " $\bar{X}_{i\text{arit}}$ " es la media aritmética intralaboratorio calculada sin redondear.
- ⁰² "S_{Li}" es la desviación típica intralaboratorios y "D_{i crit %}" la desviación, en porcentaje, de la media aritmética intralaboratorios calculada respecto de la media aritmética interlaboratorios.
- ⁰³ Los resultados aportados por los laboratorios podrán ser descartados (X) si no cumplen con los criterios establecidos en el protocolo EILA o si no han realizado el ensayo conforme a norma.
- ⁰⁴ El código colorimétrico empleado para las celdas es: [máximo] [mínimo]

CICE
Comité de infraestructuras para la
Calidad de la Edificación

SACE
Subcomisión Administrativa para la
Calidad de la Edificación



LNT IMPACTOS ESTAND FR2500 HZ (db)

Análisis B. Mandel, Cochran y Grubbs

Apartado B.1. Gráfico de consistencia inter-laboratorios "h" de Mandel

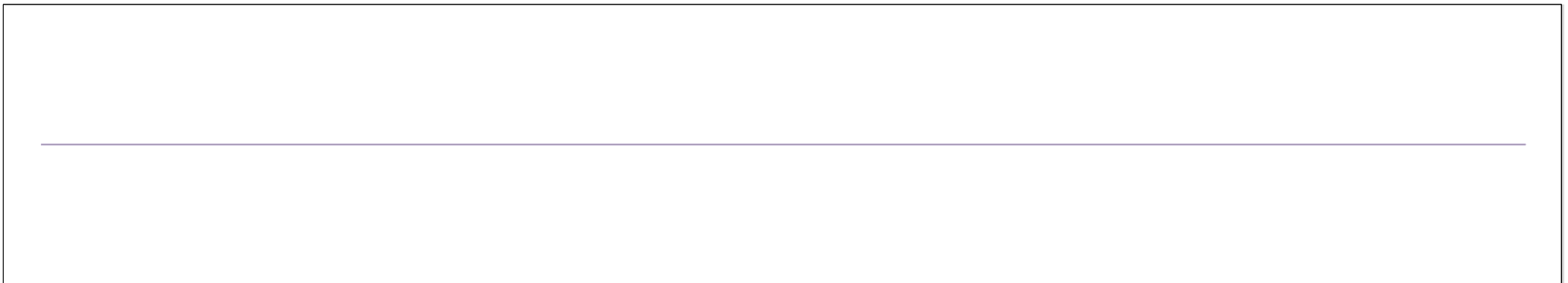
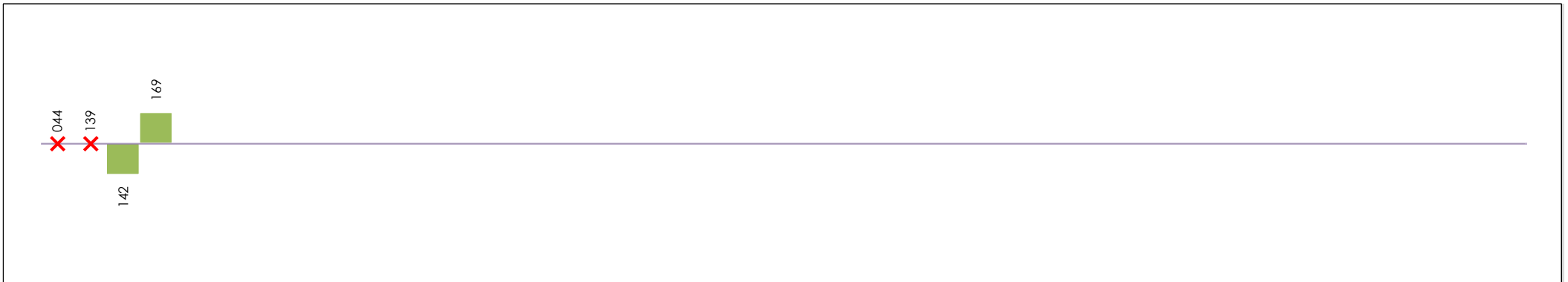

ANÁLISIS GRÁFICO DE CONSISTENCIA INTRA-LABORATORIOS

Análisis gráfico de consistencia intra-laboratorios "k" de Mandel. En él se representan las medias aritméticas intra-laboratorios y los indicadores estadísticos para un 1% y un 5% de significación (valores obtenidos de la tabla 6 norma UNE 82009-2:1999 o mediante ecuación matemática, en función del número de laboratorios participantes y el número de ensayos efectuados).

Las líneas continuas de color morado (indicador estadístico para un 1% de significación) marca el límite a partir del cual un valor es considerado aberrante y las discontinuas de de color rosáceo (indicador estadístico para un 5% de significación), cuando es considerado anómalo. Una equis de color rojo (X) sobre el eje cero indica que el laboratorio ha sido descartado.

CICE
Comité de infraestructuras para la
Calidad de la Edificación

SACE
Subcomisión Administrativa para la
Calidad de la Edificación



LNT IMPACTOS ESTAND FR2500 HZ (db)

Análisis B. Mandel, Cochran y Grubbs

Apartado B.2. Gráfico de consistencia intra-laboratorios "k" de Mandel



ANÁLISIS GRÁFICO DE CONSISTENCIA INTRA-LABORATORIOS

Análisis gráfico de consistencia intra-laboratorios "k" de Mandel. En él se representan las medias aritméticas intra-laboratorios y los indicadores estadísticos para un 1% y un 5% de significación (valores obtenidos de la tabla 6 norma UNE 82009-2:1999 o mediante ecuación matemática, en función del número de laboratorios participantes y el número de ensayos efectuados).

Las líneas continuas de color morado (indicador estadístico para un 1% de significación) marca el límite a partir del cual un valor es considerado aberrante y las discontinuas de de color rosaceo (indicador estadístico para un 5% de significación), cuando es considerado anómalo. Una equis de color rojo (X) sobre el eje cero indica que el laboratorio ha sido descartado.

CICE
Comité de infraestructuras para la
Calidad de la Edificación

SACE
Subcomisión Administrativa para la
Calidad de la Edificación



LNT IMPACTOS ESTAND FR2500 HZ (db)

Análisis C. Evaluación Z-Score

Apartado C.1. Análisis gráfico Altman Z-Score

Laboratorio (--- ; eje Y) vs valores Z-Score "Int impactos estand fr2500 hz" (--- ; eje X)

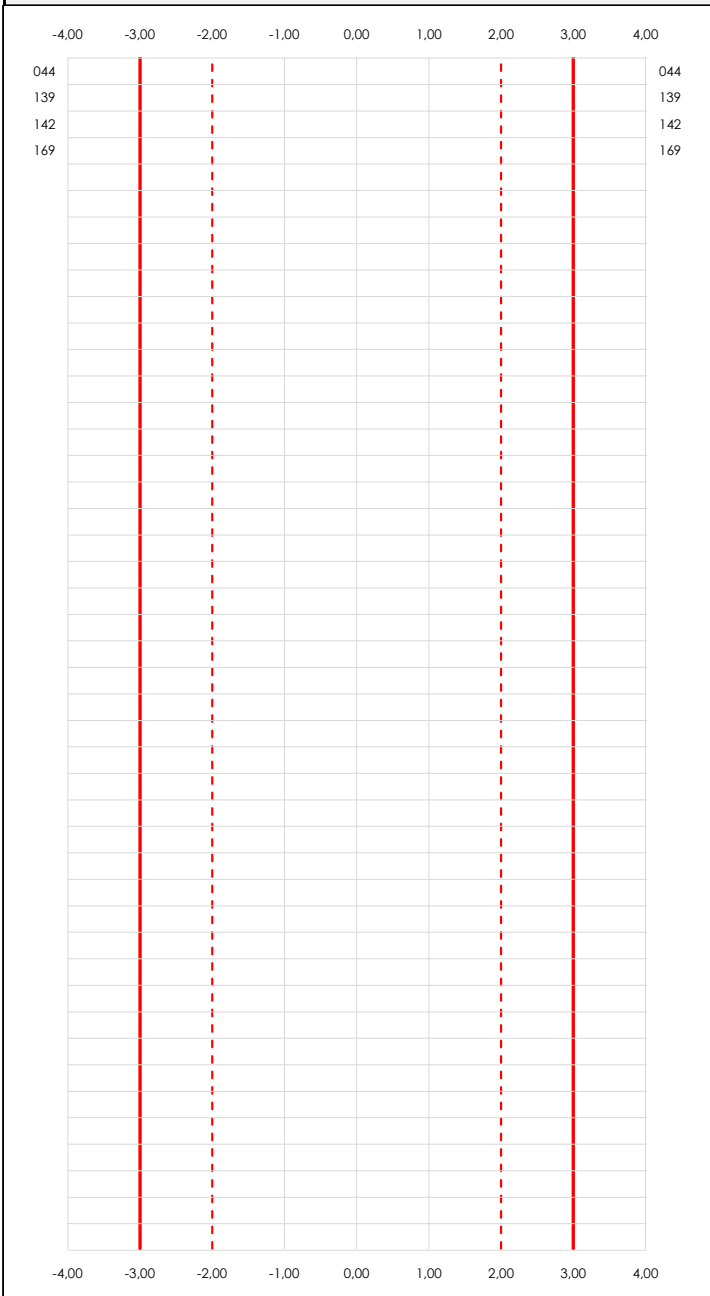

Laboratorio (--- ; eje Y) vs valores Z-Score "Int impactos estand fr2500 hz" (--- ; eje X)

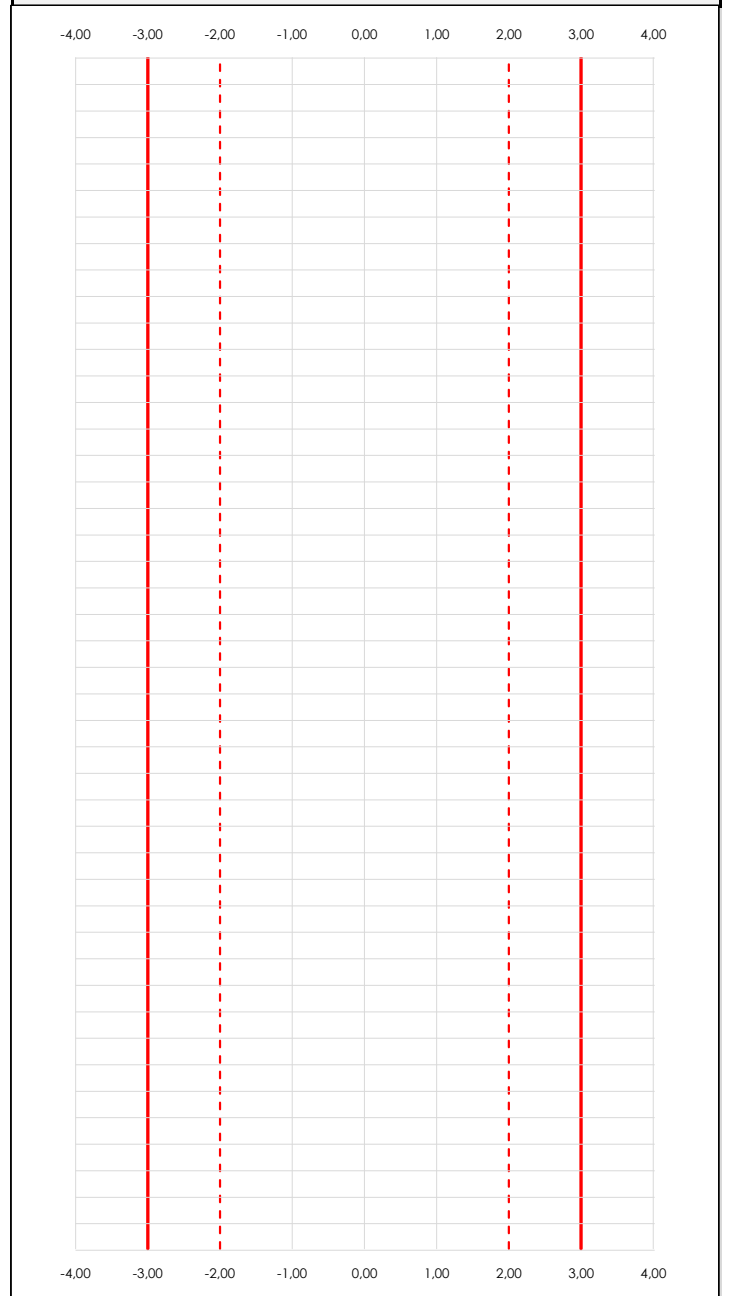

ANALISIS GRAFICO Z-SCORE

Diagrama Z-Score para los resultados aportados por los laboratorios. Estos se considerarán satisfactorios (S) si el valor absoluto del Z-Score es menor o igual a 2 unidades, dudoso si está comprendido entre 2 y 3 unidades e insatisfactorio si es mayor o igual a 3 unidades.

Los resultados satisfactorios quedan reflejados entre las dos líneas rojas discontinuas, líneas de referencia en la evaluación Z-Score.

CICE
Comité de infraestructuras para la
Calidad de la Edificación

SACE
Subcomisión Administrativa para la
Calidad de la Edificación



LNT IMPACTOS ESTAND FR2500 HZ (db)

Análisis D. Estudios post-estadísticos

Apartado D.3. Diagramas Box-Plot o de Caja y Bigotes

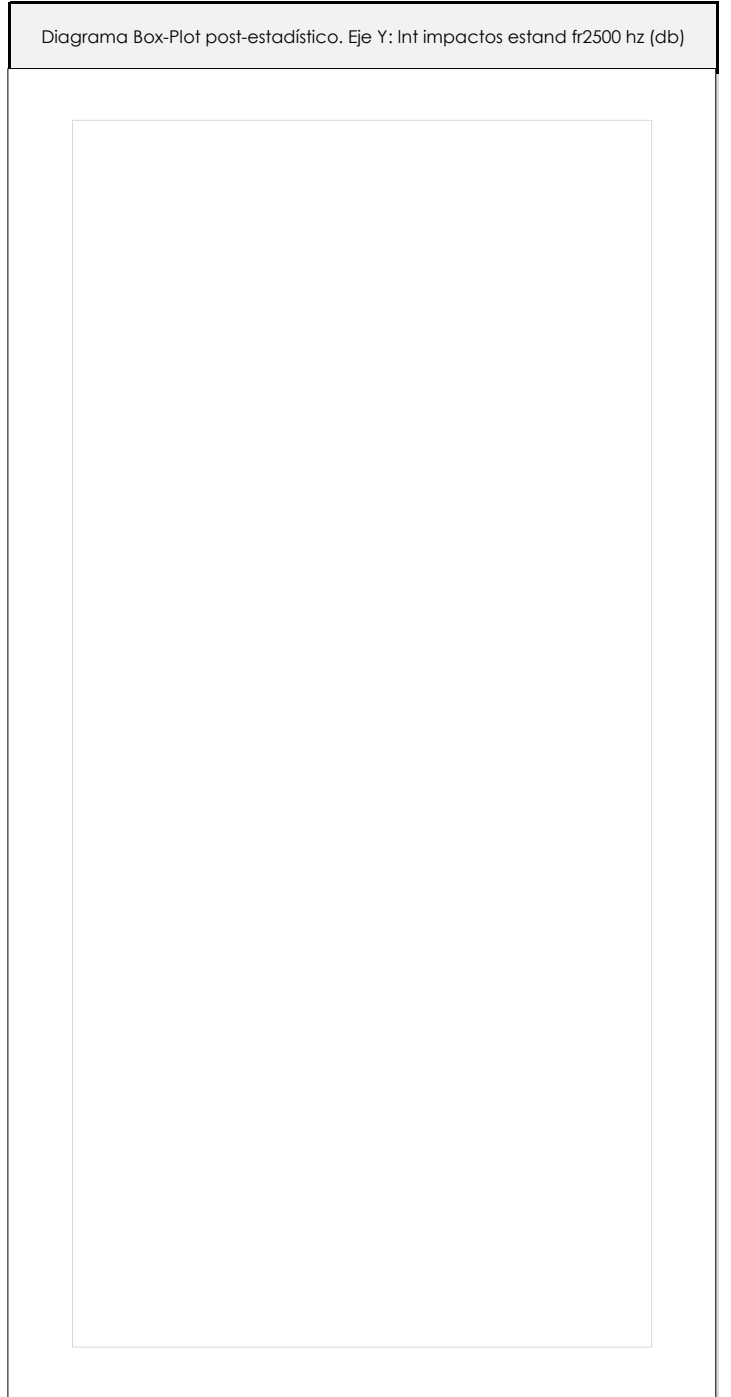
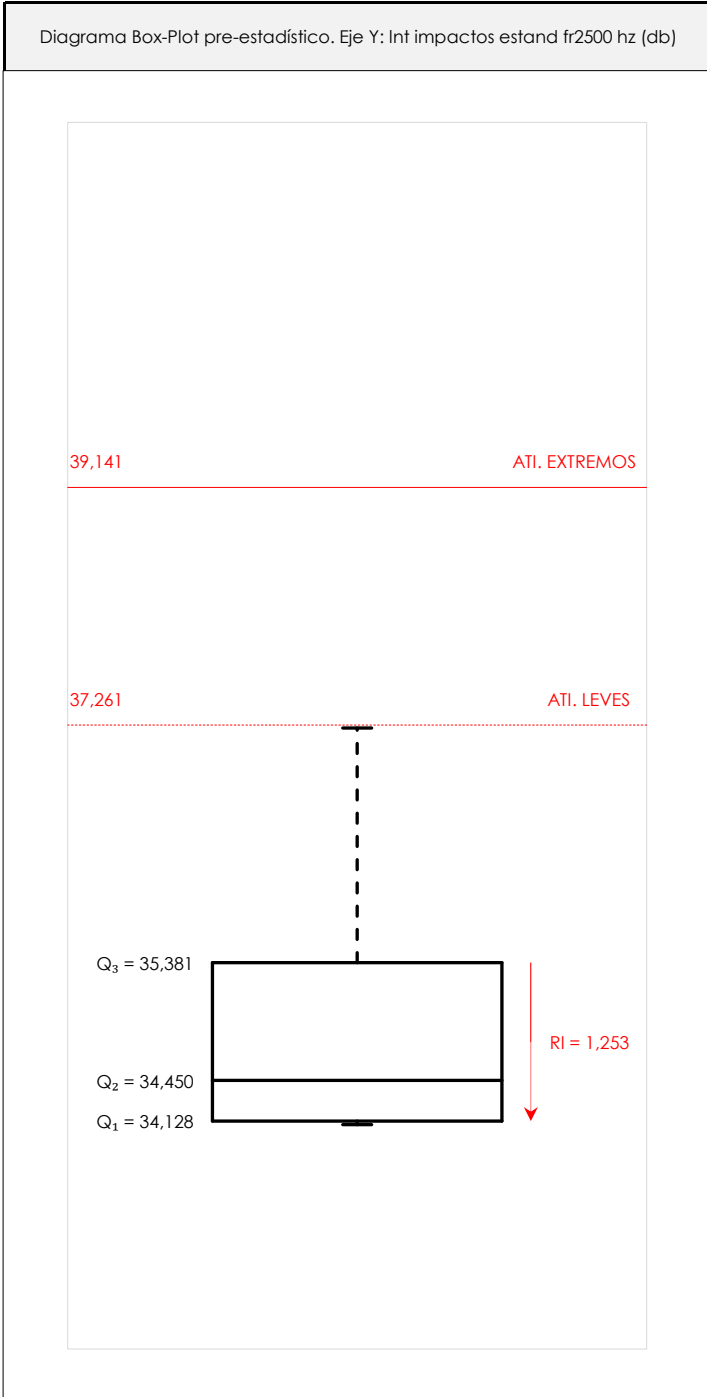

ANALISIS GRAFICO DE CAJA Y BIGOTES (ANTES Y DESPUES DE ANALISIS ESTADISTICO)

Diagramas de caja y bigotes (Box Plot) de las medias aritméticas de los resultados aportados por los laboratorios antes (diagrama de la izquierda. Este incluye valores aberrantes y anómalos) y después (diagrama de la derecha). No incluye los valores descartados a lo largo del estudio de análisis estadístico. En ambos se han representado: el primer cuartil (Q₁ ; 25% de los datos), el segundo cuartil o la mediana (Q₂ ; 50% de los datos), el tercer cuartil (Q₃ ; 75% de los datos), el rango intercuartílico (RI ; cuartil tres menos cuartil uno) y los límites de valores atípicos leves (f₃ y f₁ para el máximo y mínimo respectivamente ; líneas discontinuas de color rojo) y extremos (f₃⁺ y f₁⁺ para el máximo y mínimo respectivamente ; líneas continuas de color rojo).

CICEComité de infraestructuras para la
Calidad de la Edificación**SACE**Subcomisión Administrativa para la
Calidad de la Edificación**LNT IMPACTOS ESTAND FR2500 HZ (db)****Conclusiones**

Determinación de la repetibilidad y reproducibilidad

El análisis estadístico EILA21 para el ensayo "LNT IMPACTOS ESTAND FR2500 HZ", ha contado con la participación de un total de 4 laboratorios, debiendo haber aportado cada uno de ellos, un total de 8 determinaciones individuales además de su valor medio.

Tras analizar los resultados podemos concluir que, para cumplir con los criterios estadísticos establecidos en el informe, un total de 2 laboratorios han sido apartados de la evaluación final: 0 en el Análisis Pre-Estadístico (por no cumplir el criterio de validación y/o el procedimiento de ejecución recogido en la norma de ensayo) y 2 en el Análisis Estadístico (por resultar anómalos o aberrantes en las técnicas gráficas de consistencia de Mandel y en los ensayos de detección de resultados numéricos de Cochran y Grubbs), al cabo de 2 iteraciones.

De cada uno de los análisis (pre-estadístico y estadístico), se obtienen las siguientes tablas:

TIPO DE ANALISIS	PRE-ESTADISTICO					ESTADISTICO				
	MAX	MIN	MED	DSV T	CV	MAX	MIN	MED	DSV T	CV
Variables										
Valor Individual 1 (X_{i1} ; %)	37,20	32,50	35,55	2,11	0,06	35,80	32,50	34,15	2,33	0,07
Valor Individual 2 (X_{i2} ; %)	38,40	33,50	35,83	2,35	0,07	38,40	34,20	36,30	2,97	0,08
Valor Individual 3 (X_{i3} ; %)	38,00	33,40	34,83	2,15	0,06	38,00	33,60	35,80	3,11	0,09
Valor Individual 4 (X_{i4} ; %)	40,70	34,60	36,90	2,65	0,07	36,50	35,80	36,15	0,49	0,01
Valor Individual 5 (X_{i5} ; %)	39,70	30,20	34,05	4,49	0,13	30,70	30,20	30,45	0,35	0,01
Valor Individual 6 (X_{i6} ; %)	36,50	32,20	34,10	1,91	0,06	34,70	33,00	33,85	1,20	0,04
Valor Individual 7 (X_{i7} ; %)	37,00	34,00	35,30	1,54	0,04	37,00	34,00	35,50	2,12	0,06
Valor Individual 8 (X_{i8} ; %)	38,10	28,20	33,93	4,29	0,13	33,30	28,20	30,75	3,61	0,12
Valor Individual Promedio ($\bar{X}_{i\text{ant}}$; %)	37,24	34,10	35,06	1,48	0,04	34,14	34,10	34,12	0,03	0,00
VARIABLES	S_f^2	r	S_L^2	S_R^2	R	S_f^2	r	S_L^2	S_R^2	R
Valor Calculado	6,288	6,951	1,415	7,703	7,693	8,590	8,124	-1,073	7,517	7,600
Valor Referencia										

Asimismo, acompañando a éstas tablas y dependiendo del análisis que se esté llevando a cabo, se introducen los indicadores estadísticos "h y k" de Mandel y los valores críticos "C" de Cochran y " G_{sim} y G_{Dob} " de Grubbs, todos ellos adimensionales, obtenidos de las tablas 4, 5, 6 y 7 de la norma UNE 82009-2:1999 o mediante ecuación matemática, en función del número de laboratorios y del número de ensayos efectuados por cada uno de ellos:

TIPO DE ANALISIS	PRE-ESTADISTICO					ESTADISTICO				
	h	k	C	G_{sim}	G_{Dob}	h	k	C	G_{sim}	G_{Dob}
VARIABLES										
Nivel de Significación 1%	ERROR	ERROR	0,676	1,155	1,1550	ERROR	ERROR	0,937	1,155	1,1550
Nivel de Significación 5%	ERROR	ERROR	0,590	1,155	1,1550	ERROR	ERROR	0,877	1,155	1,1550

Con los resultados de los laboratorios, que tras los dos análisis estadísticos son evaluados por Z-Score, se han obtenido: 2 resultados satisfactorios, 0 resultados dudosos y 0 resultados insatisfactorios.

Respecto a los métodos para determinar la repetibilidad y la reproducibilidad de las mediciones se van a basar en la evaluación estadística recogida en la ISO 17025, sobre las dispersiones de los resultados individuales y su media, en forma de varianzas o desviaciones estándar, también conocida como ANOVA (siglas de analysis of variance).

abiendo que una varianza es la suma de cuadrados dividida por un número, que se llama grados de libertad, que depende del número de participantes menos 1, se puede decir que la imprecisión del ensayo se descompone en dos factores: uno de ellos genera la imprecisión mínima, presente en condiciones de repetibilidad (variabilidad intralaboratorio) y el otro la imprecisión adicional, obtenida en condiciones de reproducibilidad (variabilidad debida al cambio de laboratorio).

Las condiciones de repetibilidad de este ensayo son: mismo laborante, mismo laboratorio y mismo equipo de medición utilizado dentro de un período de tiempo corto. Por ende, las condiciones de reproducibilidad para la misma muestra y ensayo, cambian en: el laborante, el laboratorio, el equipo y las condiciones de uso y tiempo.

CICE

Comité de infraestructuras para la
Calidad de la Edificación

SACE

Subcomisión Administrativa para la
Calidad de la Edificación



CSIC

CONSEJO SUPERIOR DE INVESTIGACIONES CIENTÍFICAS

INSTITU
TO
EDUAR
DO
TOR
ROJA

INFORME DE ENSAYO MATERIALES

LNT IMPACTOS ESTAND FR3150 HZ

CICEComité de infraestructuras para la
Calidad de la Edificación**SACE**Subcomisión Administrativa para la
Calidad de la Edificación**LNT IMPACTOS ESTAND FR3150 HZ (db)****Introducción**

Criterios de análisis establecidos

El procedimiento llevado a cabo para analizar los resultados del ensayo "Int impactos estand fr3150 hz", está basado en los protocolos EILA21 y las normas UNE 82009-2:1999 y UNE-EN ISO/IEC 17043:2010 y es, para cada laboratorio, el que sigue:

01. Análisis A: Estudio pre-estadístico. Antes de comenzar con los cálculos matemáticos, los datos son minuciosamente analizados para determinar si deben ser incluidos (✓) o descartados (X) en función, de si cumplen o no, con unos criterios mínimos previamente establecidos y que pueden afectar a los resultados, tales como:

- A. No cumplir con el criterio de validación de la norma de ensayo, en caso de existir éste.
- B. No haber realizado el ensayo conforme a la norma de estudio, sin justificar los motivos por los cuales se ha hecho.
- C. No haber cumplido con las especificaciones particulares del ensayo descritas en los protocolos (pueden incluir aportar algún dato adicional no especificado en la norma).
- D. No haber especificado la fecha de verificación y/o de calibración de los equipos utilizados durante el ensayo (los resultados pueden verse afectados).
- E. No haber aportado, como mínimo, el resultado de dos determinaciones puesto que la desviación típica inter-laboratorio se ve afectada notablemente por ello.
- F. Expresiones erróneas de los resultados que no pudieran explicarse o no tuvieran sentido.
- G. No haber completado total y correctamente las hojas de ensayo, pues es posible que falte información para analizar parámetros importantes o que ayuden a explicar datos incorrectos.
- H. Cualquier otra incidencia o desviación de los resultados que afecte al conjunto de los datos analizados.

02. Análisis B: Mandel, Cochran y Grubbs. Los resultados aportados por los laboratorios que hayan superado el paso anterior, se verán sometidos al análisis estadístico compuesto por los métodos de Mandel, Cochran y Grubbs. Los criterios de análisis que se han seguido para considerar los resultados como aptos (✓) o no aptos (X) por éste procedimiento son:

- A. Para cada laboratorio se llevan a cabo los cálculos necesarios para determinar los estadísticos "h y k" de Mandel, "C" de Cochran y "GSimp y GDOB" de Grubbs, pudiendo salir un resultado correcto (X sobre fondo blanco), anómalo (X* sobre fondo rosa) o aberrante (X** sobre fondo morado), para todos o cada uno de ellos.
- B. Un laboratorio será considerado como apto, si el binomio Mandel-Cochran y el método de Grubbs no demuestran la presencia de resultados anómalos o aberrantes en comparación con los del resto de participantes. En caso contrario, el laboratorio afectado será excluido y por ende no tenido en cuenta para someterlo al análisis Z-Score.
- C. Binomio Mandel-Cochran. Si el ensayo de Mandel justifica para algún laboratorio (en cualquiera de sus estadísticos) la presencia de un valor anómalo o aberrante, antes de considerarlo como no apto se analiza el parámetro de Cochran. En caso de que éste último sea correcto, los resultados del laboratorio se considerarán aceptables. En caso contrario, el laboratorio será descartado.
- D. Método de Grubbs. Si el ensayo de Grubbs Simple demuestra que los resultados de alguno de los laboratorios son aberrantes o anómalos, finaliza el análisis y el laboratorio en cuestión deberá ser excluido. En caso de que éste método no demuestre la existencia de algún valor extraño, se lleva a cabo entonces el ensayo de Grubbs Doble aplicando los mismos criterios que para el método simple.

03. Análisis C: Evaluación Z-Score. La totalidad de los laboratorios que hayan superado el "Análisis B" serán estudiados por éste método. En él, se determina si los parámetros Z-Score obtenidos para cada participante son satisfactorios (S), dudosos (D) o insatisfactorios (I), en función de que estén o no dentro de unos límites críticos establecidos.

04. Análisis D: Estudio post-estadístico. Una vez superados los tres análisis anteriores, haremos un último barrido de los datos para ver como quedan los resultados de los laboratorios implicados mediante los diagramas "Box-Plot" o de caja y bigotes antes y después de llevar a cabo los descartes.



LNT IMPACTOS ESTAND FR3150 HZ (db)

Análisis A. Estudio pre-estadístico

Apartado A.1. Gráficos de dispersión de valores medios

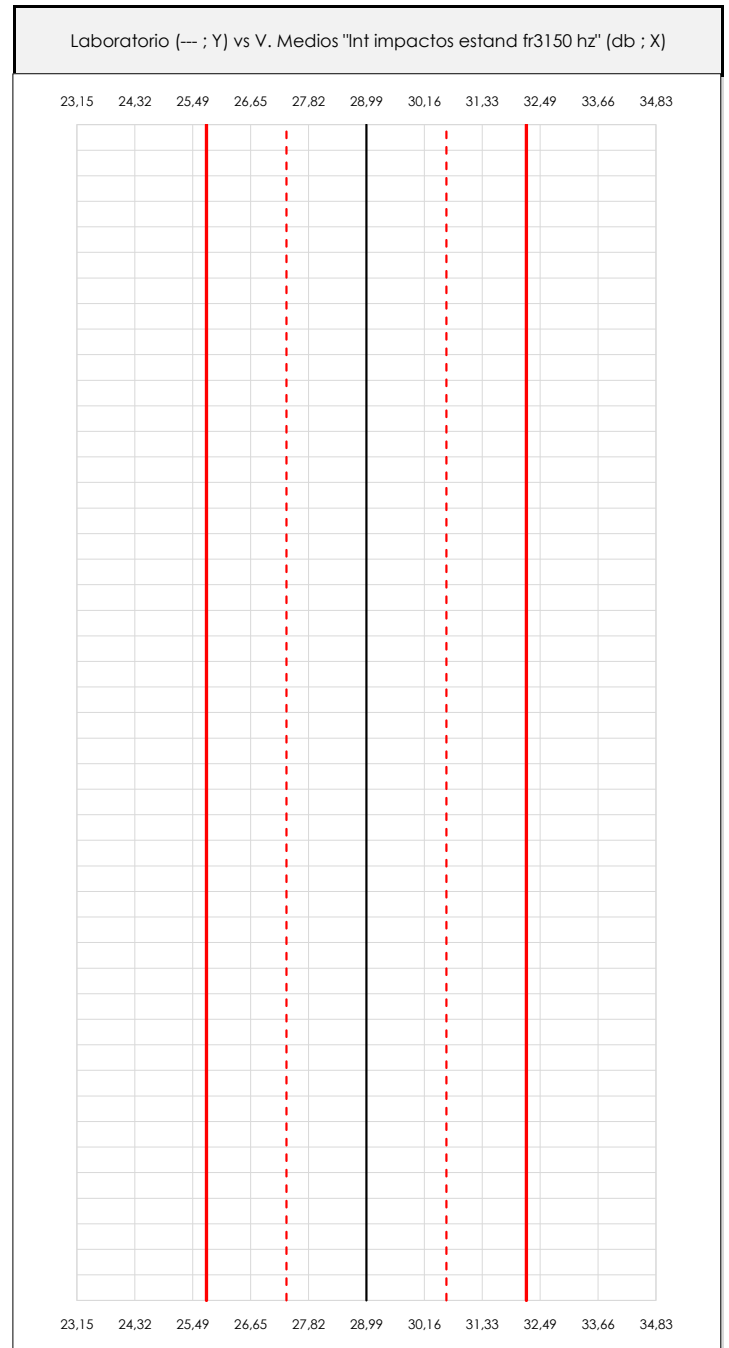
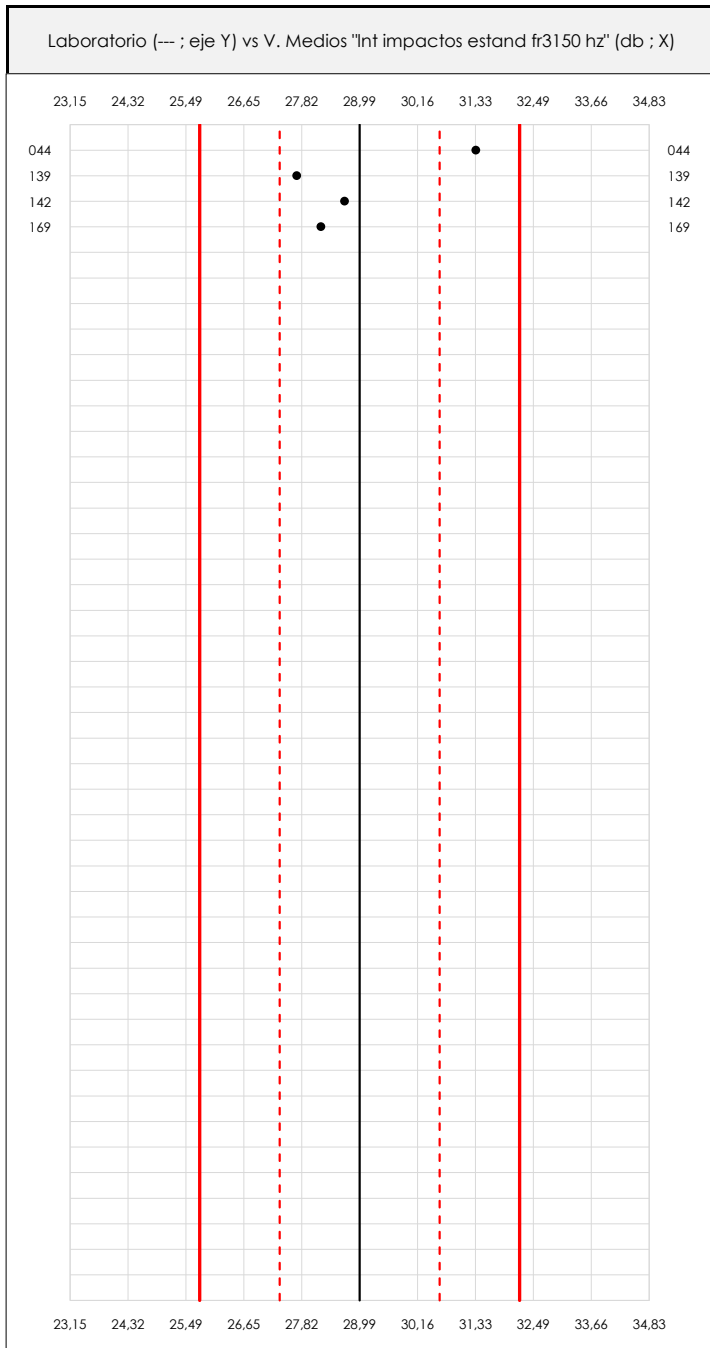

ANÁLISIS GRÁFICO DE DISPERSIÓN MEDIA (ANTES DE ANÁLISIS ESTADÍSTICO)

Dispersión de las medias aritméticas intra-laboratorios respecto de la media aritmética inter-laboratorios (28,99 ; línea negra de trazo continuo), la media aritmética inter-laboratorios más/menos la desviación típica (30,60/27,38 ; líneas rojas de trazo punteado) y la media aritmética inter-laboratorios más/menos el doble de la desviación típica (32,22/25,76 ; líneas rojas de trazo continuo).

En el eje Y (adimensional) quedan reflejados los códigos de los laboratorios participantes y en el eje X (las unidades son las mismas que las del ensayo que se está analizando) las medias aritméticas intra-laboratorios representadas por punto de color negro.

CICE
Comité de infraestructuras para la Calidad de la Edificación

SACE
Subcomisión Administrativa para la Calidad de la Edificación



LNT IMPACTOS ESTAND FR3150 HZ (db)

Análisis A. Estudio pre-estadístico

Apartado A.2. Gráficos de dispersión de valores individuales

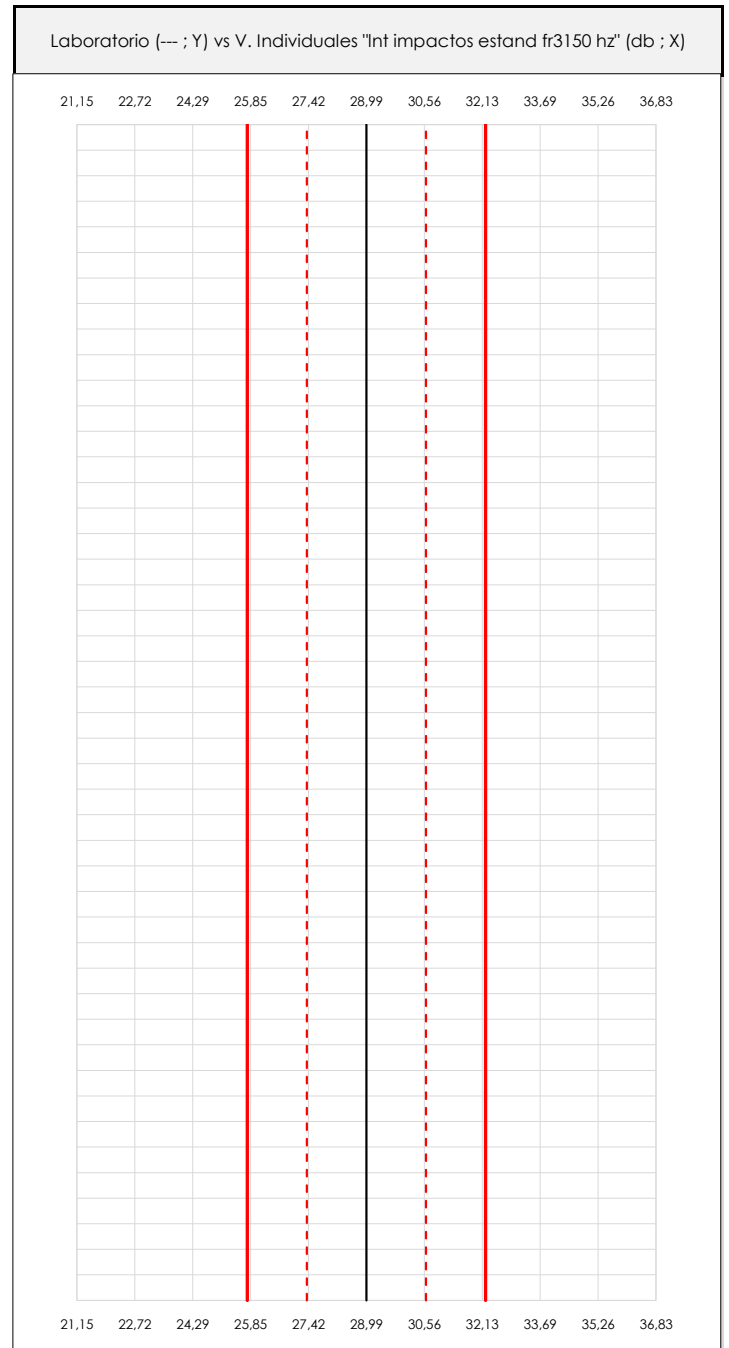
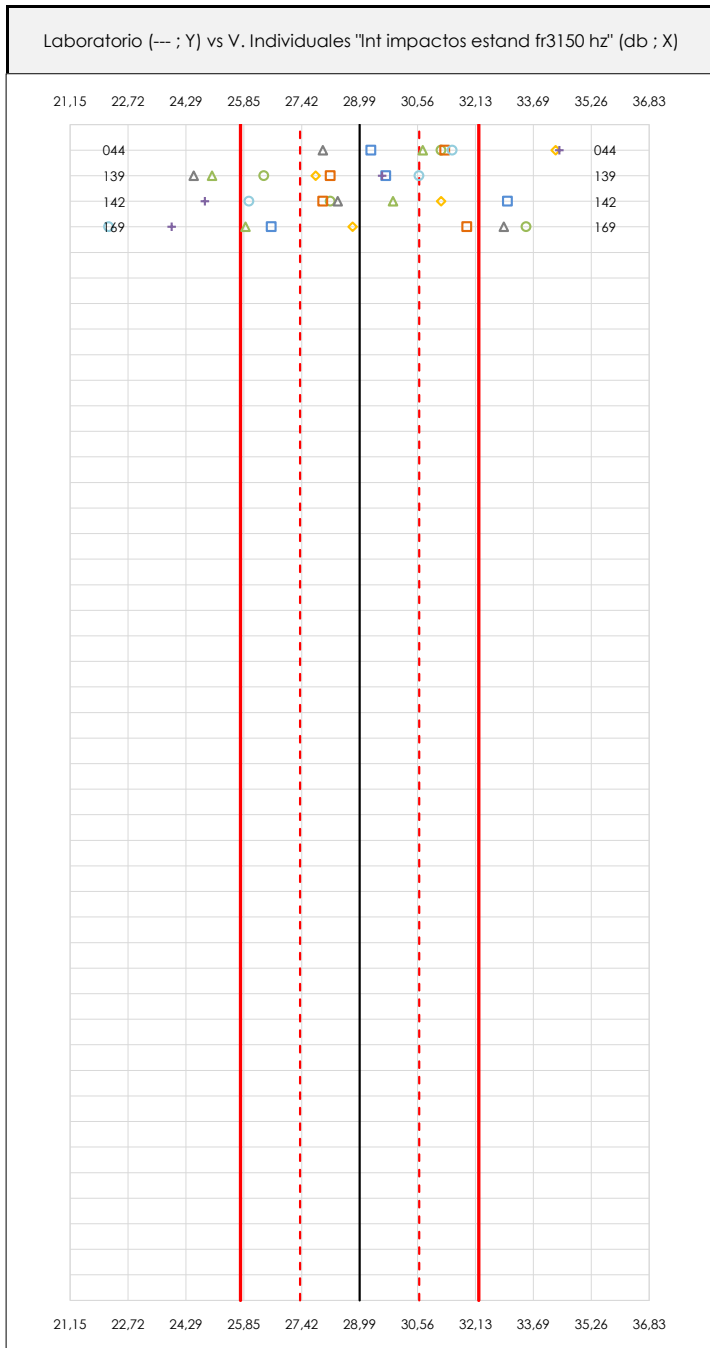

ANÁLISIS GRÁFICOS DE DISPERSIÓN INDIVIDUAL (ANTES DE ANÁLISIS ESTADÍSTICO)

Dispersión de los valores individuales respecto de la media aritmética inter-laboratorios (28,99 ; línea negra de trazo continuo), la media aritmética inter-laboratorios más/menos la desviación típica (30,60/27,38 ; líneas rojas de trazo punteado) y la media aritmética inter-laboratorios más/menos el doble de la desviación típica (32,22/25,76 ; líneas rojas de trazo continuo).

En el eje Y (adimensional) queda reflejado el código del laboratorio participante y en el eje X (las unidades son las de los resultados del ensayo que se está analizando) los resultados individuales.

CICE
Comité de infraestructuras para la
Calidad de la Edificación

SACE
Subcomisión Administrativa para la
Calidad de la Edificación



LNT IMPACTOS ESTAND FR3150 HZ (db)

Análisis A. Estudio pre-estadístico

Apartado A.3. Determinaciones matemáticas

Code	Lab	X _{i1}	X _{i2}	X _{i3}	X _{i4}	X _{i5}	X _{i6}	X _{i7}	X _{i8}	$\bar{X}_{i\text{arit}}$	S _{Li}	D _{i crit %}	Pasa A	Observaciones
Z01	044	29,300	31,200	28,000	34,300	34,400	30,700	31,300	31,500	31,338	2,201	8,10	✓	
Z01	139	29,700	26,400	24,500	27,800	29,600	25,000	28,200	30,600	27,725	2,252	-4,37	✓	
Z01	142	33,000	28,200	28,400	31,200	24,800	29,900	28,000	26,000	28,688	2,659	-1,05	✓	
Z01	169	26,600	33,500	32,900	28,800	23,900	25,900	31,900	22,200	28,213	4,252	-2,68	✓	

NOTAS:

- ⁰¹ "X_{ij} con j = 1, 2, 3, 4, 5, 6, 7, 8" es cada uno de los resultados individuales aportados por cada laboratorio, " $\bar{X}_{i\text{arit}}$ " es la media aritmética intralaboratorio calculada sin redondear.
- ⁰² "S_{Li}" es la desviación típica intralaboratorios y "D_{i crit %}" la desviación, en porcentaje, de la media aritmética intralaboratorios calculada respecto de la media aritmética interlaboratorios.
- ⁰³ Los resultados aportados por los laboratorios podrán ser descartados (X) si no cumplen con los criterios establecidos en el protocolo EILA o si no han realizado el ensayo conforme a norma.
- ⁰⁴ El código colorimétrico empleado para las celdas es: [máximo] [mínimo]

CICE
Comité de infraestructuras para la
Calidad de la Edificación

SACE
Subcomisión Administrativa para la
Calidad de la Edificación



LNT IMPACTOS ESTAND FR3150 HZ (db)

Análisis B. Mandel, Cochran y Grubbs

Apartado B.1. Gráfico de consistencia inter-laboratorios "h" de Mandel

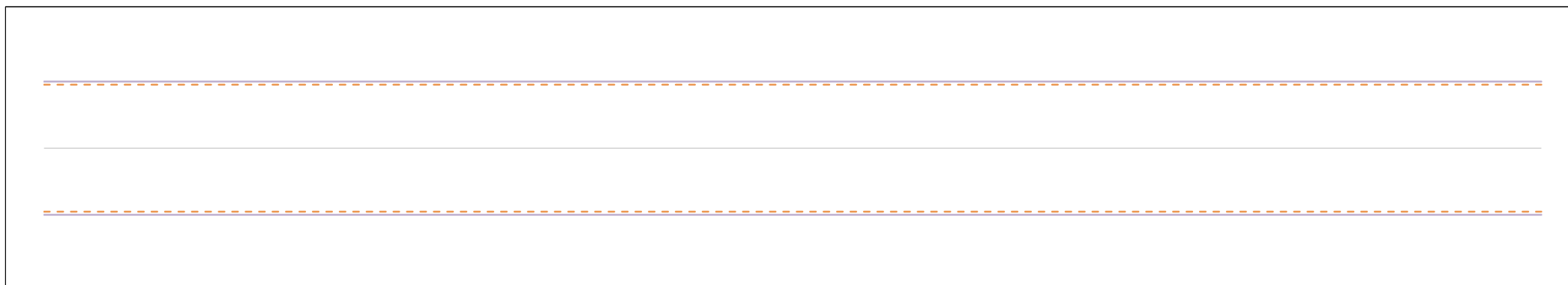
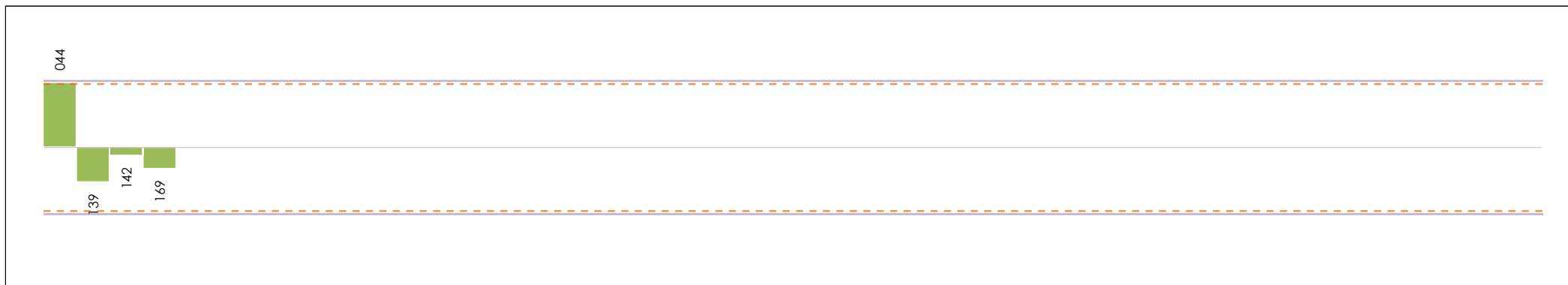

ANÁLISIS GRÁFICO DE CONSISTENCIA INTRA-LABORATORIOS

Análisis gráfico de consistencia intra-laboratorios "k" de Mandel. En él se representan las medias aritméticas intra-laboratorios y los indicadores estadísticos para un 1% y un 5% de significación (valores obtenidos de la tabla 6 norma UNE 82009-2:1999 o mediante ecuación matemática, en función del número de laboratorios participantes y el número de ensayos efectuados).

Las líneas continuas de color morado (indicador estadístico para un 1% de significación) marca el límite a partir del cual un valor es considerado aberrante y las discontinuas de de color rosaceo (indicador estadístico para un 5% de significación), cuando es considerado anómalo. Una equis de color rojo (X) sobre el eje cero indica que el laboratorio ha sido descartado.

CICE
Comité de infraestructuras para la
Calidad de la Edificación

SACE
Subcomisión Administrativa para la
Calidad de la Edificación



LNT IMPACTOS ESTAND FR3150 HZ (db)

Análisis B. Mandel, Cochran y Grubbs

Apartado B.2. Gráfico de consistencia intra-laboratorios "k" de Mandel

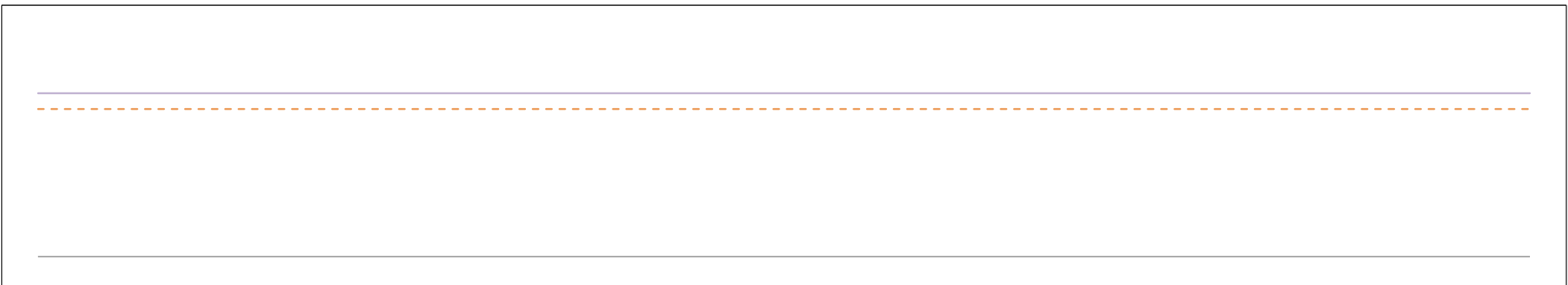
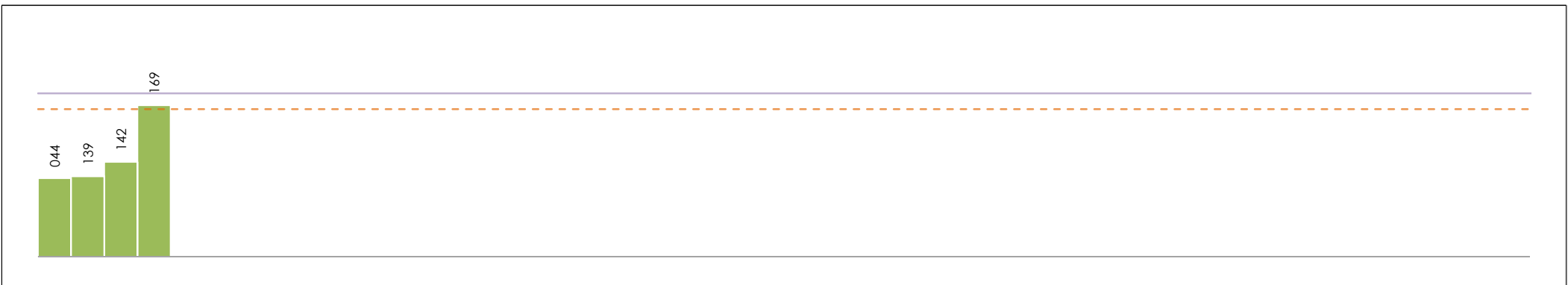

ANÁLISIS GRÁFICO DE CONSISTENCIA INTRA-LABORATORIOS

Análisis gráfico de consistencia intra-laboratorios "k" de Mandel. En él se representan las medias aritméticas intra-laboratorios y los indicadores estadísticos para un 1% y un 5% de significación (valores obtenidos de la tabla 6 norma UNE 82009-2:1999 o mediante ecuación matemática, en función del número de laboratorios participantes y el número de ensayos efectuados).

Las líneas continuas de color morado (indicador estadístico para un 1% de significación) marca el límite a partir del cual un valor es considerado aberrante y las discontinuas de de color rosaceo (indicador estadístico para un 5% de significación), cuando es considerado anómalo. Una equis de color rojo (X) sobre el eje cero indica que el laboratorio ha sido descartado.

CICE
Comité de infraestructuras para la
Calidad de la Edificación

SACE
Subcomisión Administrativa para la
Calidad de la Edificación



LNT IMPACTOS ESTAND FR3150 HZ (db)

Análisis B. Mandel, Cochran y Grubbs

Apartado B.3. Determinaciones matemáticas

Code	Lab	X _{i1}	X _{i2}	X _{i3}	X _{i4}	X _{i5}	X _{i6}	X _{i7}	X _{i8}	$\bar{X}_{i\text{crit}}$	S _{Li}	D _{i crit} %	h _i	k _i	C _i	G _{Sim Inf}	G _{Sim Sup}	G _{Dob Inf}	G _{Dob Sup}	Pasa B
Z01	044	29,300	31,200	28,000	34,300	34,400	30,700	31,300	31,500	31,338	2,201	8,10	1,45*	0,74	0,516		1,455		0,0152	✓
Z01	139	29,700	26,400	24,500	27,800	29,600	25,000	28,200	30,600	27,725	2,252	-4,37	-0,78	0,76		0,785		0,4498		✓
Z01	142	33,000	28,200	28,400	31,200	24,800	29,900	28,000	26,000	28,688	2,659	-1,05	-0,19	0,90					0,0152	✓
Z01	169	26,600	33,500	32,900	28,800	23,900	25,900	31,900	22,200	28,213	4,252	-2,68	-0,48	1,44*	0,516			0,4498		✓

NOTAS:

- ⁰¹ "X_{ij} con j = 1, 2, 3, 4, 5, 6, 7, 8" es cada uno de los resultados individuales aportados por cada laboratorio, " $\bar{X}_{i\text{crit}}$ " es la media aritmética intralaboratorio calculada sin redondear.
- ⁰² "S_{Li}" es la desviación típica intralaboratorios y "D_{i crit} %" la desviación, en porcentaje, de la media aritmética intralaboratorios calculada respecto de la media aritmética interlaboratorios.
- ⁰³ "h_i y k_i", "C_i", "G_{Sim} y G_{Dob}" hacen referencia a los estadísticos de Mandel, Cochran y Grubbs, respectivamente, obtenidos para cada laboratorio en función de los resultados aportados.
- ⁰⁴ El código colorimétrico empleado para las celdas es:

[aberrante]	[anómalo]	[máximo]	[mínimo]
-------------	-----------	----------	----------

CICE
Comité de infraestructuras para la
Calidad de la Edificación

SACE
Subcomisión Administrativa para la
Calidad de la Edificación



LNT IMPACTOS ESTAND FR3150 HZ (db)

Análisis C. Evaluación Z-Score

Apartado C.1. Análisis gráfico Altman Z-Score

Laboratorio (--- ; eje Y) vs valores Z-Score "Int impactos estand fr3150 hz" (--- ; eje X)

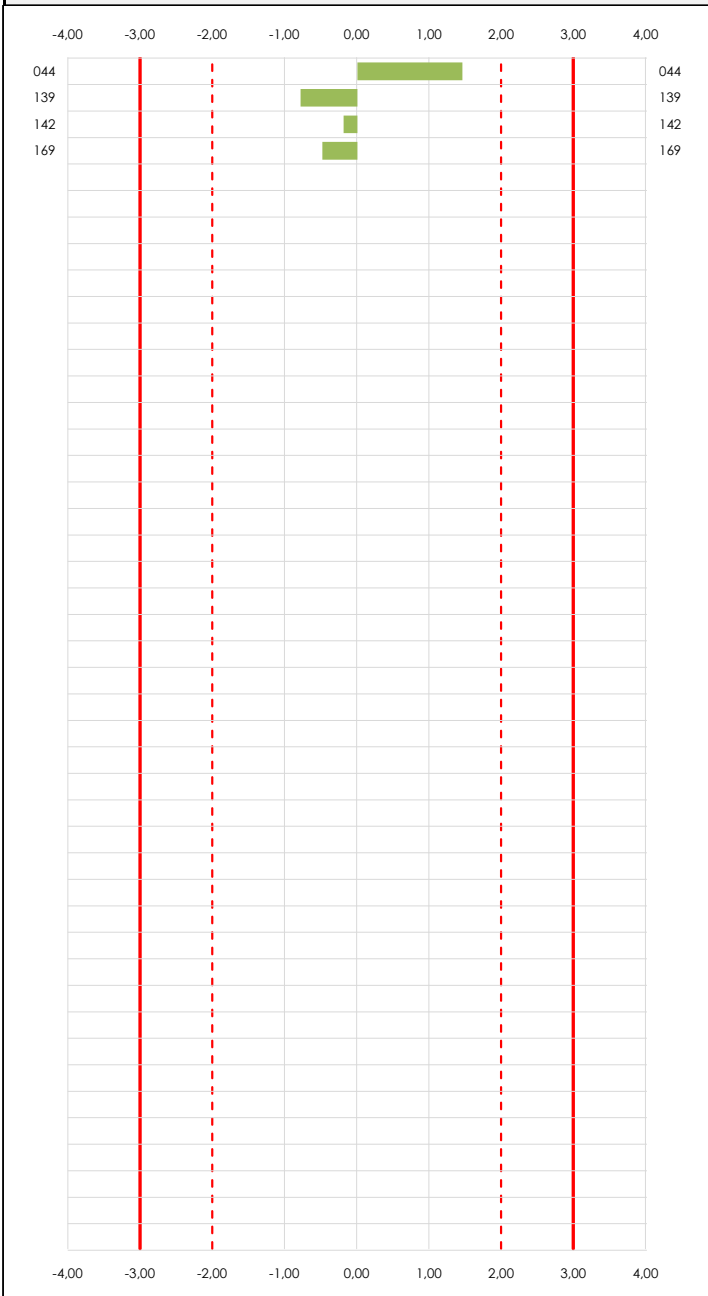

Laboratorio (--- ; eje Y) vs valores Z-Score "Int impactos estand fr3150 hz" (--- ; eje X)

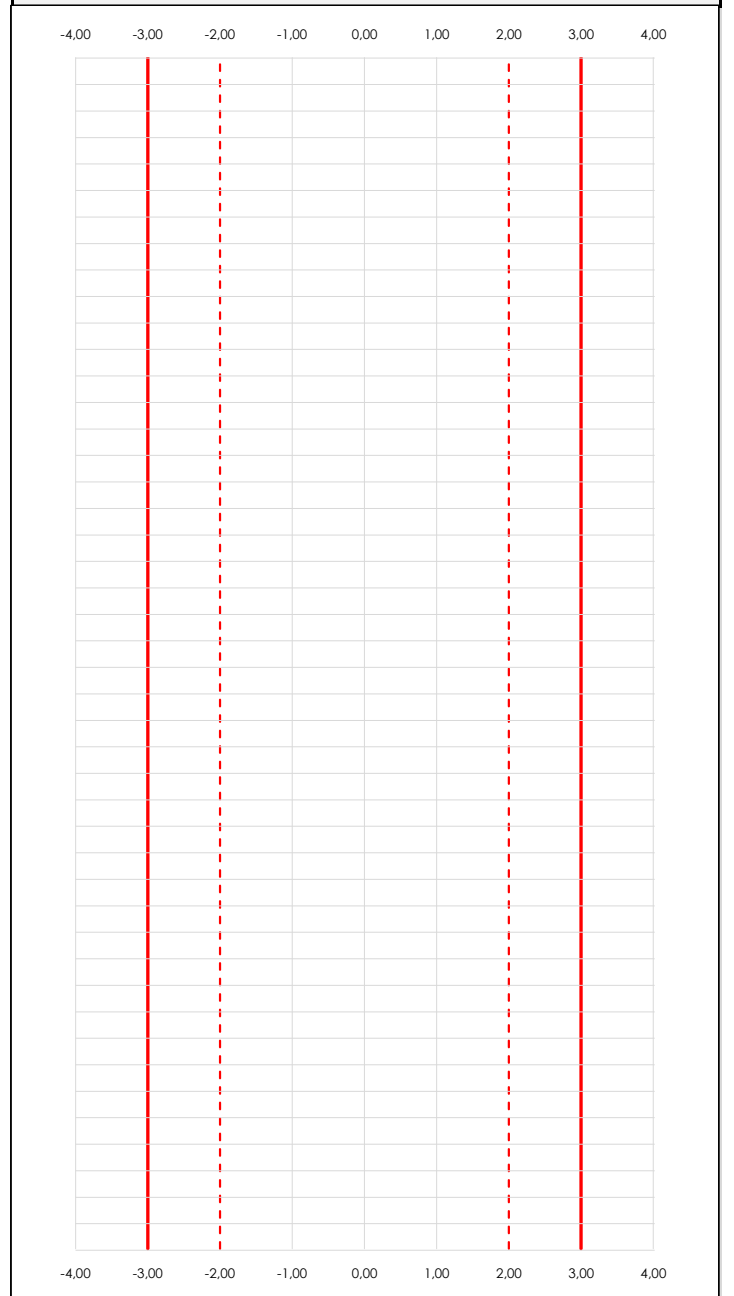

ANALISIS GRAFICO Z-SCORE

Diagrama Z-Score para los resultados aportados por los laboratorios. Estos se considerarán satisfactorios (S) si el valor absoluto del Z-Score es menor o igual a 2 unidades, dudoso si está comprendido entre 2 y 3 unidades e insatisfactorio si es mayor o igual a 3 unidades.

Los resultados satisfactorios quedan reflejados entre las dos líneas rojas discontinuas, líneas de referencia en la evaluación Z-Score.

CICEComité de infraestructuras para la
Calidad de la Edificación**SACE**Subcomisión Administrativa para la
Calidad de la Edificación**LNT IMPACTOS ESTAND FR3150 HZ (db)****Análisis D. Estudios post-estadísticos**

Apartado D.3. Diagramas Box-Plot o de Caja y Bigotes

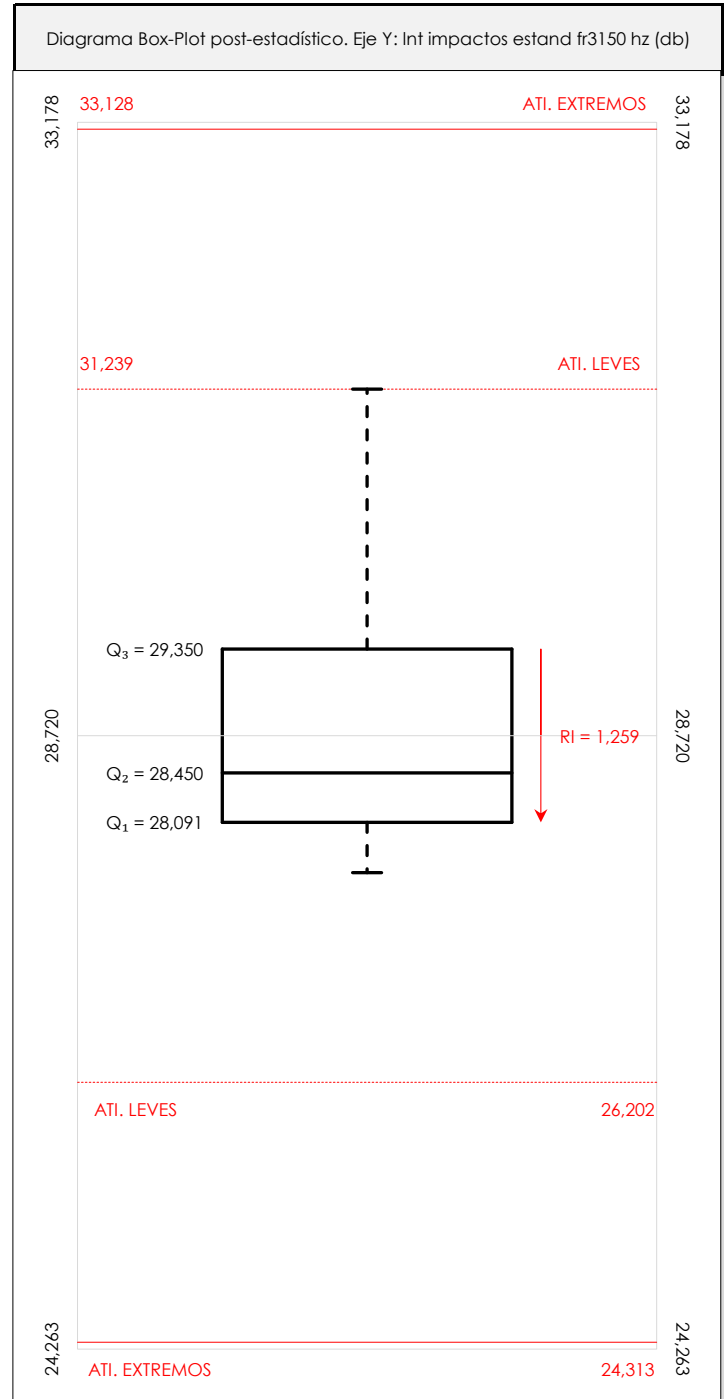
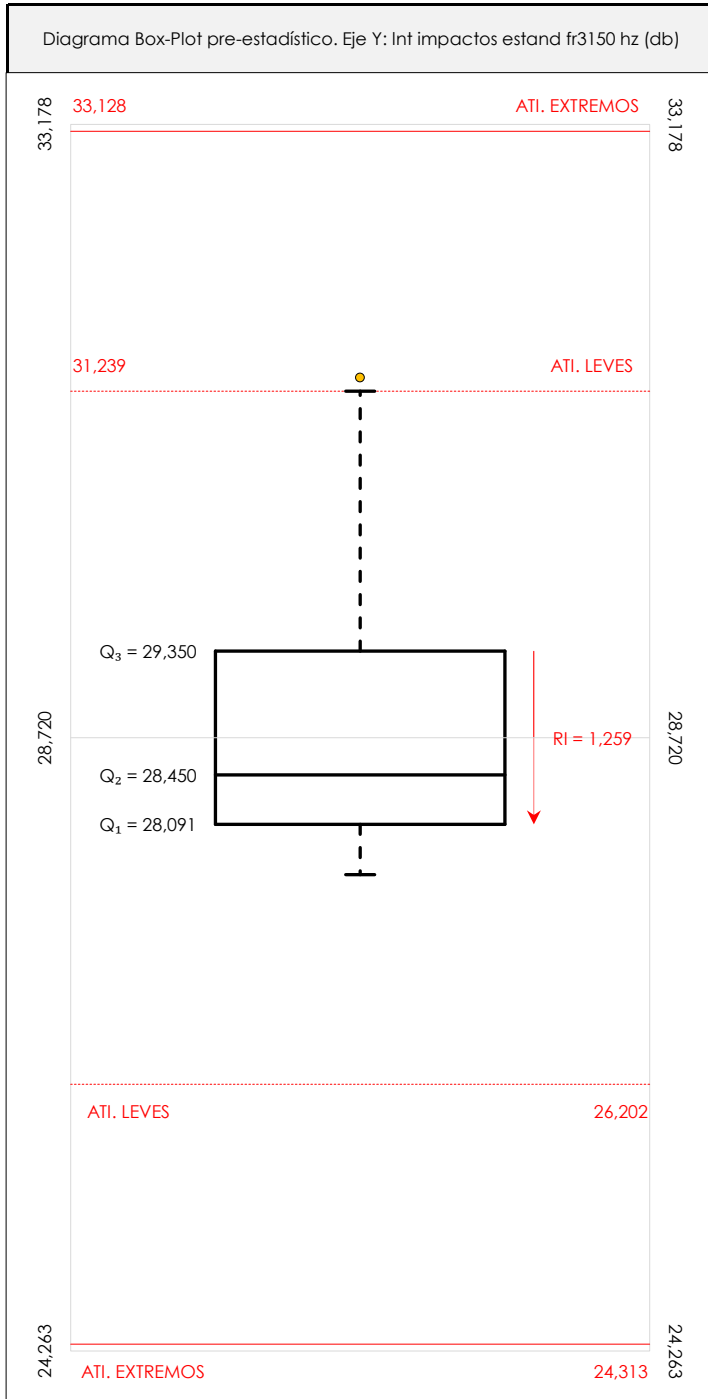
**ANÁLISIS GRÁFICO DE CAJA Y BIGOTES (ANTES Y DESPUÉS DE ANÁLISIS ESTADÍSTICO)**

Diagramas de caja y bigotes (Box Plot) de las medias aritméticas de los resultados aportados por los laboratorios antes (diagrama de la izquierda. Este incluye valores aberrantes y anómalos) y después (diagrama de la derecha). No incluye los valores descartados a lo largo del estudio de análisis estadístico.

En ambos se han representado: el primer cuartil (Q₁ ; 25% de los datos), el segundo cuartil o la mediana (Q₂ ; 50% de los datos), el tercer cuartil (Q₃ ; 75% de los datos), el rango intercuartílico (RI ; cuartil tres menos cuartil uno) y los límites de valores atípicos leves (f₃ y f₁ para el máximo y mínimo respectivamente ; líneas discontinuas de color rojo) y extremos (f₃⁺ y f₁⁺ para el máximo y mínimo respectivamente ; líneas continuas de color rojo).

CICEComité de infraestructuras para la
Calidad de la Edificación**SACE**Subcomisión Administrativa para la
Calidad de la Edificación**LNT IMPACTOS ESTAND FR3150 HZ (db)****Conclusiones**

Determinación de la repetibilidad y reproducibilidad

El análisis estadístico EILA21 para el ensayo "LNT IMPACTOS ESTAND FR3150 HZ", ha contado con la participación de un total de 4 laboratorios, debiendo haber aportado cada uno de ellos, un total de 8 determinaciones individuales además de su valor medio.

Tras analizar los resultados podemos concluir que, para cumplir con los criterios estadísticos establecidos en el informe, un total de 0 laboratorios han sido apartados de la evaluación final: 0 en el Análisis Pre-Estadístico (por no cumplir el criterio de validación y/o el procedimiento de ejecución recogido en la norma de ensayo) y 0 en el Análisis Estadístico (por resultar anómalos o aberrantes en las técnicas gráficas de consistencia de Mandel y en los ensayos de detección de resultados numéricos de Cochran y Grubbs), al cabo de 1 iteraciones.

De cada uno de los análisis (pre-estadístico y estadístico), se obtienen las siguientes tablas:

TIPO DE ANALISIS	PRE-ESTADISTICO					ESTADISTICO				
	MAX	MIN	MED	DSV T	CV	MAX	MIN	MED	DSV T	CV
Variables										
Valor Individual 1 (X_{i1} ; %)	33,00	26,60	29,65	2,62	0,09	33,00	26,60	29,65	2,62	0,09
Valor Individual 2 (X_{i2} ; %)	33,50	26,40	29,83	3,15	0,11	33,50	26,40	29,83	3,15	0,11
Valor Individual 3 (X_{i3} ; %)	32,90	24,50	28,45	3,45	0,12	32,90	24,50	28,45	3,45	0,12
Valor Individual 4 (X_{i4} ; %)	34,30	27,80	30,53	2,89	0,09	34,30	27,80	30,53	2,89	0,09
Valor Individual 5 (X_{i5} ; %)	34,40	23,90	28,18	4,85	0,17	34,40	23,90	28,18	4,85	0,17
Valor Individual 6 (X_{i6} ; %)	30,70	25,00	27,88	2,84	0,10	30,70	25,00	27,88	2,84	0,10
Valor Individual 7 (X_{i7} ; %)	31,90	28,00	29,85	2,04	0,07	31,90	28,00	29,85	2,04	0,07
Valor Individual 8 (X_{i8} ; %)	31,50	22,20	27,58	4,32	0,16	31,50	22,20	27,58	4,32	0,16
Valor Individual Promedio ($\bar{X}_{i_{ant}}$; %)	31,34	27,73	28,99	1,61	0,06	31,34	27,73	28,99	1,61	0,06
VARIABLES	S_f^2	r	S_L^2	S_R^2	R	S_f^2	r	S_L^2	S_R^2	R
Valor Calculado	8,767	8,207	1,506	10,273	8,884	8,767	8,207	1,506	10,273	8,884
Valor Referencia										

Asimismo, acompañando a éstas tablas y dependiendo del análisis que se esté llevando a cabo, se introducen los indicadores estadísticos "h y k" de Mandel y los valores críticos "C" de Cochran y " G_{sim} y G_{Dob} " de Grubbs, todos ellos adimensionales, obtenidos de las tablas 4, 5, 6 y 7 de la norma UNE 82009-2:1999 o mediante ecuación matemática, en función del número de laboratorios y del número de ensayos efectuados por cada uno de ellos:

TIPO DE ANALISIS	PRE-ESTADISTICO					ESTADISTICO				
	h	k	C	G_{sim}	G_{Dob}	h	k	C	G_{sim}	G_{Dob}
VARIABLES										
Nivel de Significación 1%	1,49	1,55	0,676	1,496	0,0000	1,49	1,55	0,676	1,496	0,0000
Nivel de Significación 5%	1,42	1,40	0,590	1,481	0,0002	1,42	1,40	0,590	1,481	0,0002

Con los resultados de los laboratorios, que tras los dos análisis estadísticos son evaluados por Z-Score, se han obtenido: 4 resultados satisfactorios, 0 resultados dudosos y 0 resultados insatisfactorios.

Respecto a los métodos para determinar la repetibilidad y la reproducibilidad de las mediciones se van a basar en la evaluación estadística recogida en la ISO 17025, sobre las dispersiones de los resultados individuales y su media, en forma de varianzas o desviaciones estándar, también conocida como ANOVA (siglas de analysis of variance).

abiendo que una varianza es la suma de cuadrados dividida por un número, que se llama grados de libertad, que depende del número de participantes menos 1, se puede decir que la imprecisión del ensayo se descompone en dos factores: uno de ellos genera la imprecisión mínima, presente en condiciones de repetibilidad (variabilidad intralaboratorio) y el otro la imprecisión adicional, obtenida en condiciones de reproducibilidad (variabilidad debida al cambio de laboratorio).

Las condiciones de repetibilidad de este ensayo son: mismo laborante, mismo laboratorio y mismo equipo de medición utilizado dentro de un período de tiempo corto. Por ende, las condiciones de reproducibilidad para la misma muestra y ensayo, cambian en: el laborante, el laboratorio, el equipo y las condiciones de uso y tiempo.

CICE

Comité de infraestructuras para la
Calidad de la Edificación

SACE

Subcomisión Administrativa para la
Calidad de la Edificación



CSIC

CONSEJO SUPERIOR DE INVESTIGACIONES CIENTÍFICAS

INSTITU
TO
EDUAR
DO
TOR
ROJA

INFORME DE ENSAYO MATERIALES

LNT IMPACTOS ESTAND FR4000 HZ

CICEComité de infraestructuras para la
Calidad de la Edificación**SACE**Subcomisión Administrativa para la
Calidad de la Edificación**LNT IMPACTOS ESTAND FR4000 HZ (db)****Introducción**

Criterios de análisis establecidos

El procedimiento llevado a cabo para analizar los resultados del ensayo "Int impactos estand fr4000 hz", está basado en los protocolos EILA21 y las normas UNE 82009-2:1999 y UNE-EN ISO/IEC 17043:2010 y es, para cada laboratorio, el que sigue:

01. Análisis A: Estudio pre-estadístico. Antes de comenzar con los cálculos matemáticos, los datos son minuciosamente analizados para determinar si deben ser incluidos (✓) o descartados (X) en función, de si cumplen o no, con unos criterios mínimos previamente establecidos y que pueden afectar a los resultados, tales como:

- A. No cumplir con el criterio de validación de la norma de ensayo, en caso de existir éste.
- B. No haber realizado el ensayo conforme a la norma de estudio, sin justificar los motivos por los cuales se ha hecho.
- C. No haber cumplido con las especificaciones particulares del ensayo descritas en los protocolos (pueden incluir aportar algún dato adicional no especificado en la norma).
- D. No haber especificado la fecha de verificación y/o de calibración de los equipos utilizados durante el ensayo (los resultados pueden verse afectados).
- E. No haber aportado, como mínimo, el resultado de dos determinaciones puesto que la desviación típica inter-laboratorio se ve afectada notablemente por ello.
- F. Expresiones erróneas de los resultados que no pudieran explicarse o no tuvieran sentido.
- G. No haber completado total y correctamente las hojas de ensayo, pues es posible que falte información para analizar parámetros importantes o que ayuden a explicar datos incorrectos.
- H. Cualquier otra incidencia o desviación de los resultados que afecte al conjunto de los datos analizados.

02. Análisis B: Mandel, Cochran y Grubbs. Los resultados aportados por los laboratorios que hayan superado el paso anterior, se verán sometidos al análisis estadístico compuesto por los métodos de Mandel, Cochran y Grubbs. Los criterios de análisis que se han seguido para considerar los resultados como aptos (✓) o no aptos (X) por éste procedimiento son:

- A. Para cada laboratorio se llevan a cabo los cálculos necesarios para determinar los estadísticos "h y k" de Mandel, "C" de Cochran y "GSimp y GDOB" de Grubbs, pudiendo salir un resultado correcto (X sobre fondo blanco), anómalo (X* sobre fondo rosa) o aberrante (X** sobre fondo morado), para todos o cada uno de ellos.
- B. Un laboratorio será considerado como apto, si el binomio Mandel-Cochran y el método de Grubbs no demuestran la presencia de resultados anómalos o aberrantes en comparación con los del resto de participantes. En caso contrario, el laboratorio afectado será excluido y por ende no tenido en cuenta para someterlo al análisis Z-Score.
- C. Binomio Mandel-Cochran. Si el ensayo de Mandel justifica para algún laboratorio (en cualquiera de sus estadísticos) la presencia de un valor anómalo o aberrante, antes de considerarlo como no apto se analiza el parámetro de Cochran. En caso de que éste último sea correcto, los resultados del laboratorio se considerarán aceptables. En caso contrario, el laboratorio será descartado.
- D. Método de Grubbs. Si el ensayo de Grubbs Simple demuestra que los resultados de alguno de los laboratorios son aberrantes o anómalos, finaliza el análisis y el laboratorio en cuestión deberá ser excluido. En caso de que éste método no demuestre la existencia de algún valor extraño, se lleva a cabo entonces el ensayo de Grubbs Doble aplicando los mismos criterios que para el método simple.

03. Análisis C: Evaluación Z-Score. La totalidad de los laboratorios que hayan superado el "Análisis B" serán estudiados por éste método. En él, se determina si los parámetros Z-Score obtenidos para cada participante son satisfactorios (S), dudosos (D) o insatisfactorios (I), en función de que estén o no dentro de unos límites críticos establecidos.

04. Análisis D: Estudio post-estadístico. Una vez superados los tres análisis anteriores, haremos un último barrido de los datos para ver como quedan los resultados de los laboratorios implicados mediante los diagramas "Box-Plot" o de caja y bigotes antes y después de llevar a cabo los descartes.



LNT IMPACTOS ESTAND FR4000 HZ (db)

Análisis A. Estudio pre-estadístico

Apartado A.1. Gráficos de dispersión de valores medios

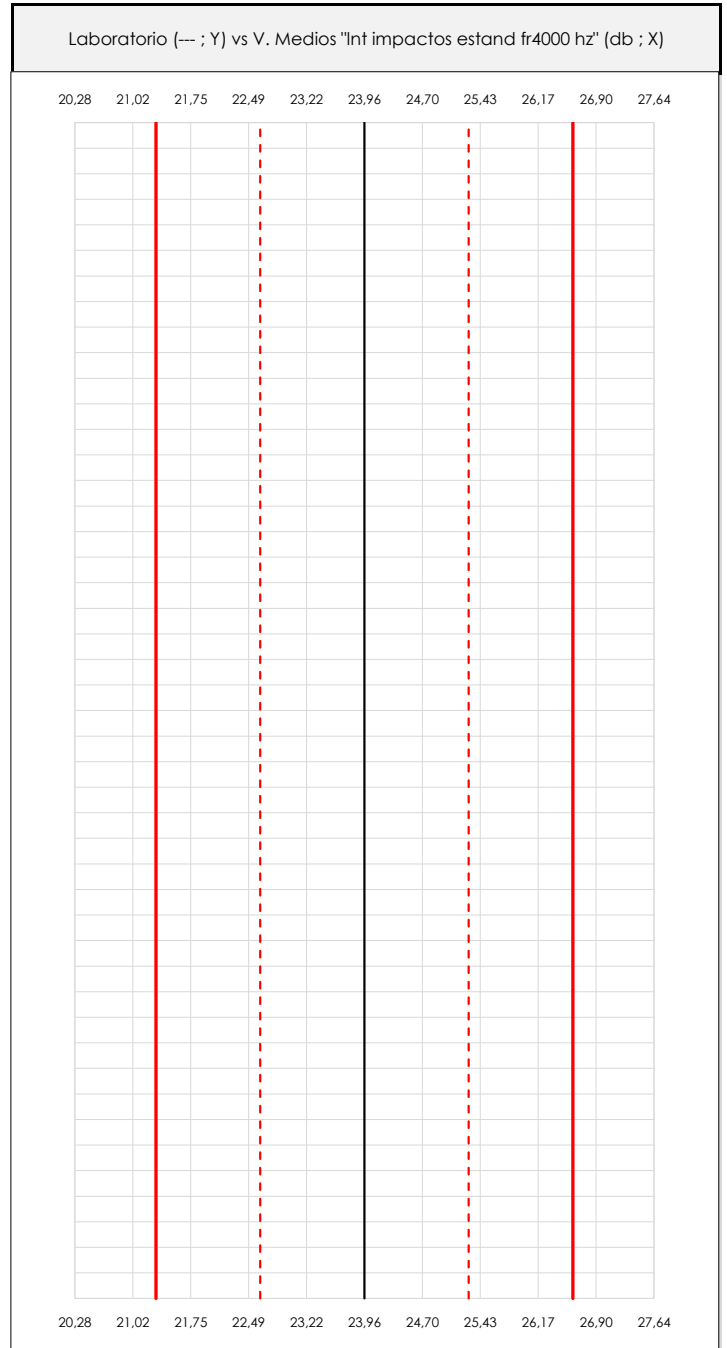
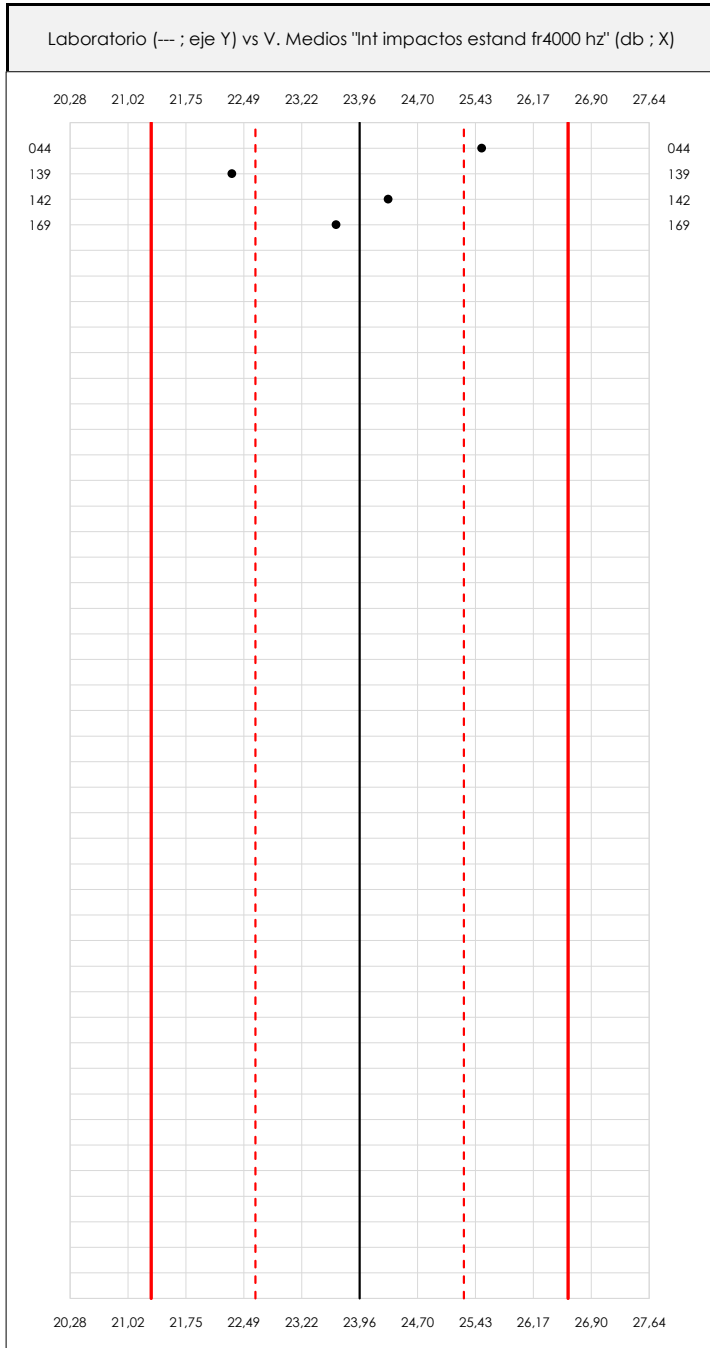

ANÁLISIS GRÁFICO DE DISPERSIÓN MEDIA (ANTES DE ANÁLISIS ESTADÍSTICO)

Dispersión de las medias aritméticas intra-laboratorios respecto de la media aritmética inter-laboratorios (23,96 ; línea negra de trazo continuo), la media aritmética inter-laboratorios más/menos la desviación típica (25,28/22,63 ; líneas rojas de trazo punteado) y la media aritmética inter-laboratorios más/menos el doble de la desviación típica (26,61/21,31 ; líneas rojas de trazo continuo).

En el eje Y (adimensional) quedan reflejados los códigos de los laboratorios participantes y en el eje X (las unidades son las mismas que las del ensayo que se está analizando) las medias aritméticas intra-laboratorios representadas por punto de color negro.

CICE
Comité de infraestructuras para la Calidad de la Edificación

SACE
Subcomisión Administrativa para la Calidad de la Edificación



LNT IMPACTOS ESTAND FR4000 HZ (db)

Análisis A. Estudio pre-estadístico

Apartado A.2. Gráficos de dispersión de valores individuales

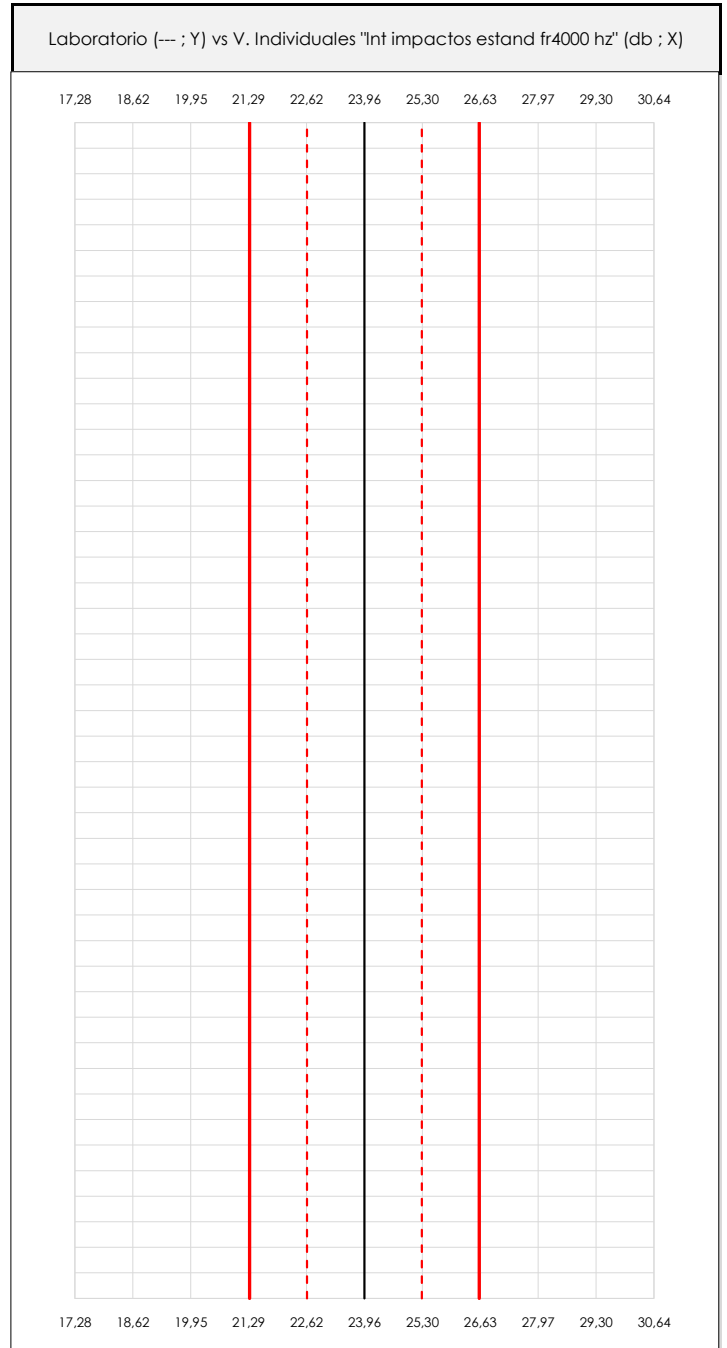
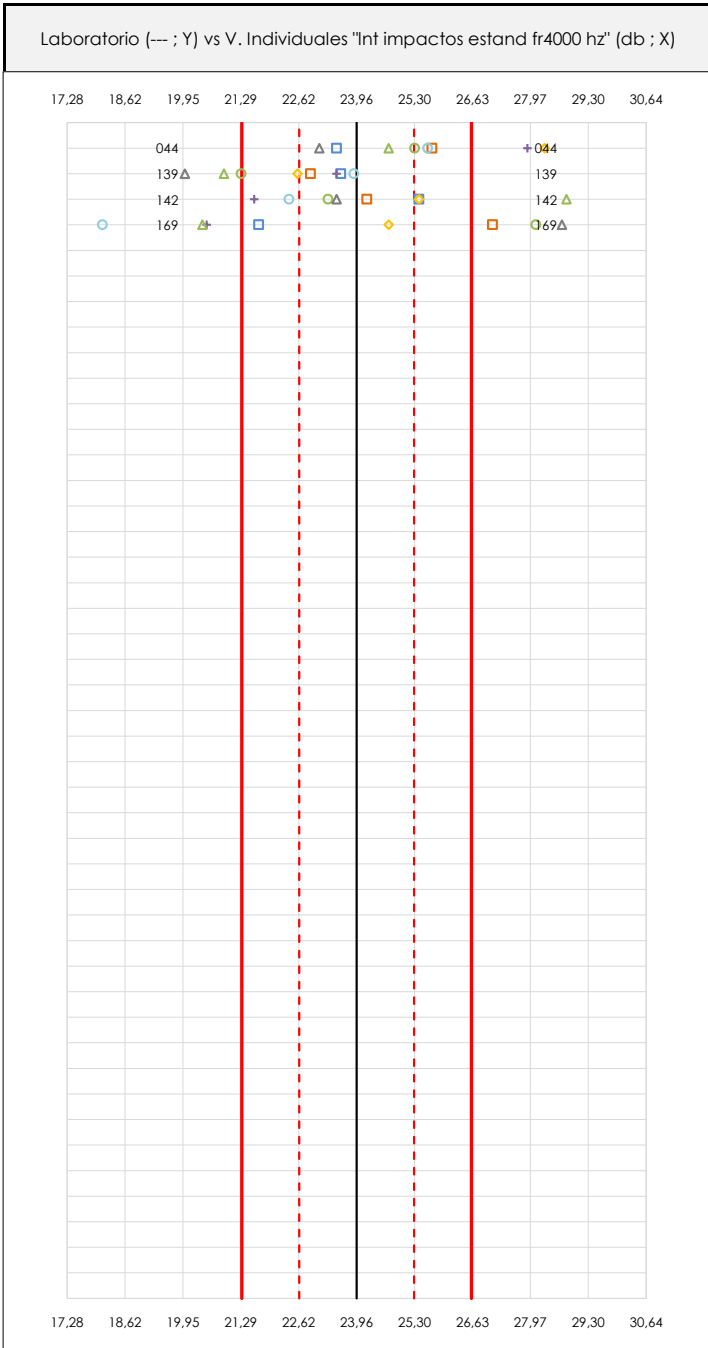

ANÁLISIS GRÁFICOS DE DISPERSIÓN INDIVIDUAL (ANTES DE ANÁLISIS ESTADÍSTICO)

Dispersión de los valores individuales respecto de la media aritmética inter-laboratorios (23,96 ; línea negra de trazo continuo), la media aritmética inter-laboratorios más/menos la desviación típica (25,28/22,63 ; líneas rojas de trazo punteado) y la media aritmética inter-laboratorios más/menos el doble de la desviación típica (26,61/21,31 ; líneas rojas de trazo continuo).

En el eje Y (adimensional) queda reflejado el código del laboratorio participante y en el eje X (las unidades son las de los resultados del ensayo que se está analizando) los resultados individuales.

CICE
Comité de infraestructuras para la
Calidad de la Edificación

SACE
Subcomisión Administrativa para la
Calidad de la Edificación



LNT IMPACTOS ESTAND FR4000 HZ (db)

Análisis A. Estudio pre-estadístico

Apartado A.3. Determinaciones matemáticas

Code	Lab	X_{i1}	X_{i2}	X_{i3}	X_{i4}	X_{i5}	X_{i6}	X_{i7}	X_{i8}	$\bar{X}_{i\text{arit}}$	S_{Li}	$D_{i\text{arit}}\%$	Pasa A	Observaciones
Z01	044	23,500	25,300	23,100	28,300	27,900	24,700	25,700	25,600	25,513	1,855	6,48	✓	
Z01	139	23,600	21,300	20,000	22,600	23,500	20,900	22,900	23,900	22,338	1,433	-6,77	✓	
Z01	142	25,400	23,300	23,500	25,400	21,600	28,800	24,200	22,400	24,325	2,243	1,53	✓	
Z01	169	21,700	28,100	28,700	24,700	20,500	20,400	27,100	18,100	23,663	4,025	-1,24	✓	

NOTAS:

- ⁰¹ " X_{ij} con $j = 1, 2, 3, 4, 5, 6, 7, 8$ " es cada uno de los resultados individuales aportados por cada laboratorio, " $\bar{X}_{i\text{arit}}$ " es la media aritmética intralaboratorio calculada sin redondear.
- ⁰² " S_{Li} " es la desviación típica intralaboratorios y " $D_{i\text{arit}}\%$ " la desviación, en porcentaje, de la media aritmética intralaboratorios calculada respecto de la media aritmética interlaboratorios.
- ⁰³ Los resultados aportados por los laboratorios podrán ser descartados (X) si no cumplen con los criterios establecidos en el protocolo EILA o si no han realizado el ensayo conforme a norma.
- ⁰⁴ El código colorimétrico empleado para las celdas es: [máximo] [mínimo]

CICE
Comité de infraestructuras para la
Calidad de la Edificación

SACE
Subcomisión Administrativa para la
Calidad de la Edificación



LNT IMPACTOS ESTAND FR4000 HZ (db)

Análisis B. Mandel, Cochran y Grubbs

Apartado B.1. Gráfico de consistencia inter-laboratorios "h" de Mandel



ANÁLISIS GRÁFICO DE CONSISTENCIA INTRA-LABORATORIOS

Análisis gráfico de consistencia intra-laboratorios "k" de Mandel. En él se representan las medias aritméticas intra-laboratorios y los indicadores estadísticos para un 1% y un 5% de significación (valores obtenidos de la tabla 6 norma UNE 82009-2:1999 o mediante ecuación matemática, en función del número de laboratorios participantes y el número de ensayos efectuados).

Las líneas continuas de color morado (indicador estadístico para un 1% de significación) marca el límite a partir del cual un valor es considerado aberrante y las discontinuas de de color rosaceo (indicador estadístico para un 5% de significación), cuando es considerado anómalo. Una equis de color rojo (X) sobre el eje cero indica que el laboratorio ha sido descartado.

CICE
Comité de infraestructuras para la
Calidad de la Edificación

SACE
Subcomisión Administrativa para la
Calidad de la Edificación



LNT IMPACTOS ESTAND FR4000 HZ (db) Análisis B. Mandel, Cochran y Grubbs

Apartado B.2. Gráfico de consistencia intra-laboratorios "k" de Mandel

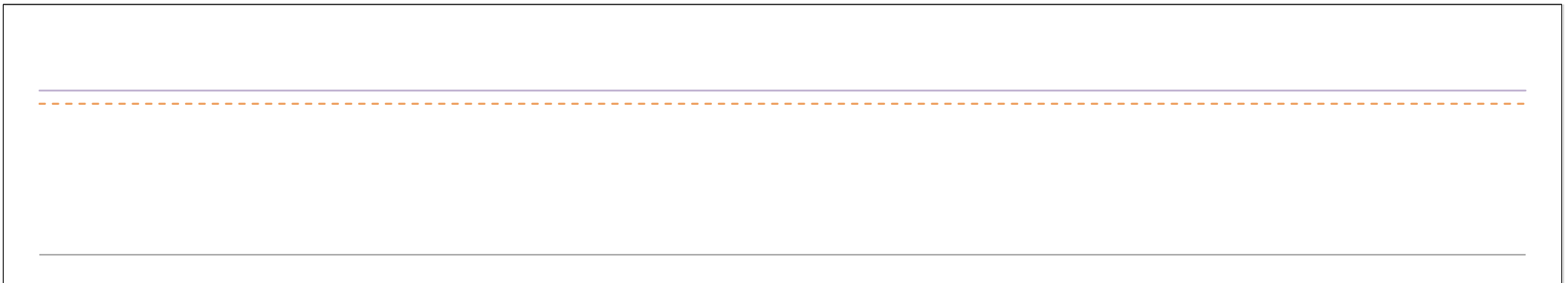
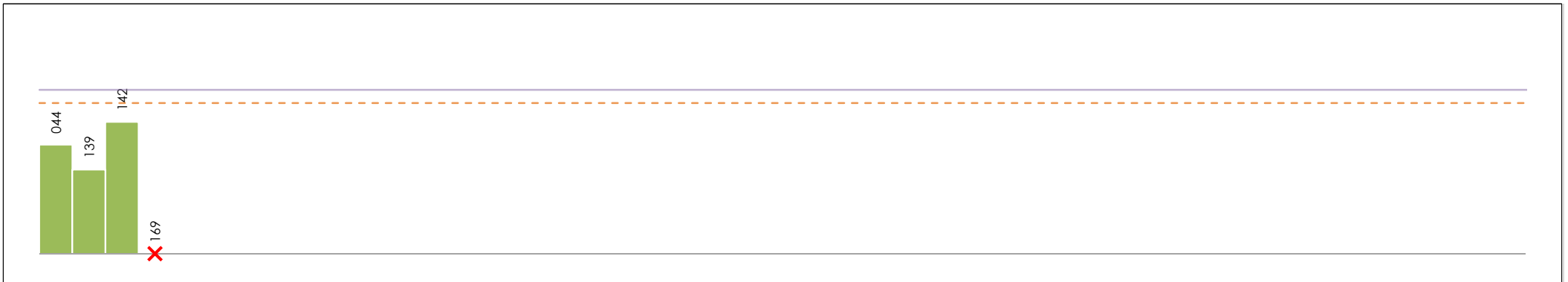

ANÁLISIS GRÁFICO DE CONSISTENCIA INTRA-LABORATORIOS

Análisis gráfico de consistencia intra-laboratorios "k" de Mandel. En él se representan las medias aritméticas intra-laboratorios y los indicadores estadísticos para un 1% y un 5% de significación (valores obtenidos de la tabla 6 norma UNE 82009-2:1999 o mediante ecuación matemática, en función del número de laboratorios participantes y el número de ensayos efectuados).

Las líneas continuas de color morado (indicador estadístico para un 1% de significación) marca el límite a partir del cual un valor es considerado aberrante y las discontinuas de de color rosaceo (indicador estadístico para un 5% de significación), cuando es considerado anómalo. Una equis de color rojo (X) sobre el eje cero indica que el laboratorio ha sido descartado.

CICE
Comité de infraestructuras para la
Calidad de la Edificación

SACE
Subcomisión Administrativa para la
Calidad de la Edificación



LNT IMPACTOS ESTAND FR4000 HZ (db)

Análisis B. Mandel, Cochran y Grubbs

Apartado B.3. Determinaciones matemáticas

Code	Lab	X _{i1}	X _{i2}	X _{i3}	X _{i4}	X _{i5}	X _{i6}	X _{i7}	X _{i8}	$\bar{X}_{i\text{crit}}$	S _{Li}	D _{i crit %}	h _i	k _i	C _i	G _{Sim Inf}	G _{Sim Sup}	G _{Dob Inf}	G _{Dob Sup}	Pasa B	
Z01	044	23,500	25,300	23,100	28,300	27,900	24,700	25,700	25,600	25,513	1,855	6,04	0,91	0,99			0,906		0,0000	✓	
Z01	139	23,600	21,300	20,000	22,600	23,500	20,900	22,900	23,900	22,338	1,433	-7,15	-1,07	0,77		1,073		0,0000		✓	
Z01	142	25,400	23,300	23,500	25,400	21,600	28,800	24,200	22,400	24,325	2,243	1,11	0,17	1,20				0,0000	0,0000	✓	
Z01	169	21,700	28,100	28,700	24,700	20,500	20,400	27,100	18,100	23,663	---	---	---	---	---	---	---	---	---	---	X

NOTAS:

- ⁰¹ "X_{ij} con j = 1, 2, 3, 4, 5, 6, 7, 8" es cada uno de los resultados individuales aportados por cada laboratorio, " $\bar{X}_{i\text{crit}}$ " es la media aritmética intralaboratorio calculada sin redondear.
- ⁰² "S_{Li}" es la desviación típica intralaboratorios y "D_{i crit %}" la desviación, en porcentaje, de la media aritmética intralaboratorios calculada respecto de la media aritmética interlaboratorios.
- ⁰³ "h_i y k_i", "C_i", "G_{Sim} y G_{Dob}" hacen referencia a los estadísticos de Mandel, Cochran y Grubbs, respectivamente, obtenidos para cada laboratorio en función de los resultados aportados.
- ⁰⁴ El código colorimétrico empleado para las celdas es:

[aberrante]	[anómalo]	[máximo]	[mínimo]
-------------	-----------	----------	----------

CICE
Comité de infraestructuras para la
Calidad de la Edificación

SACE
Subcomisión Administrativa para la
Calidad de la Edificación



LNT IMPACTOS ESTAND FR4000 HZ (db)

Análisis C. Evaluación Z-Score

Apartado C.1. Análisis gráfico Altman Z-Score

Laboratorio (--- ; eje Y) vs valores Z-Score "Int impactos estand fr4000 hz" (--- ; eje X)

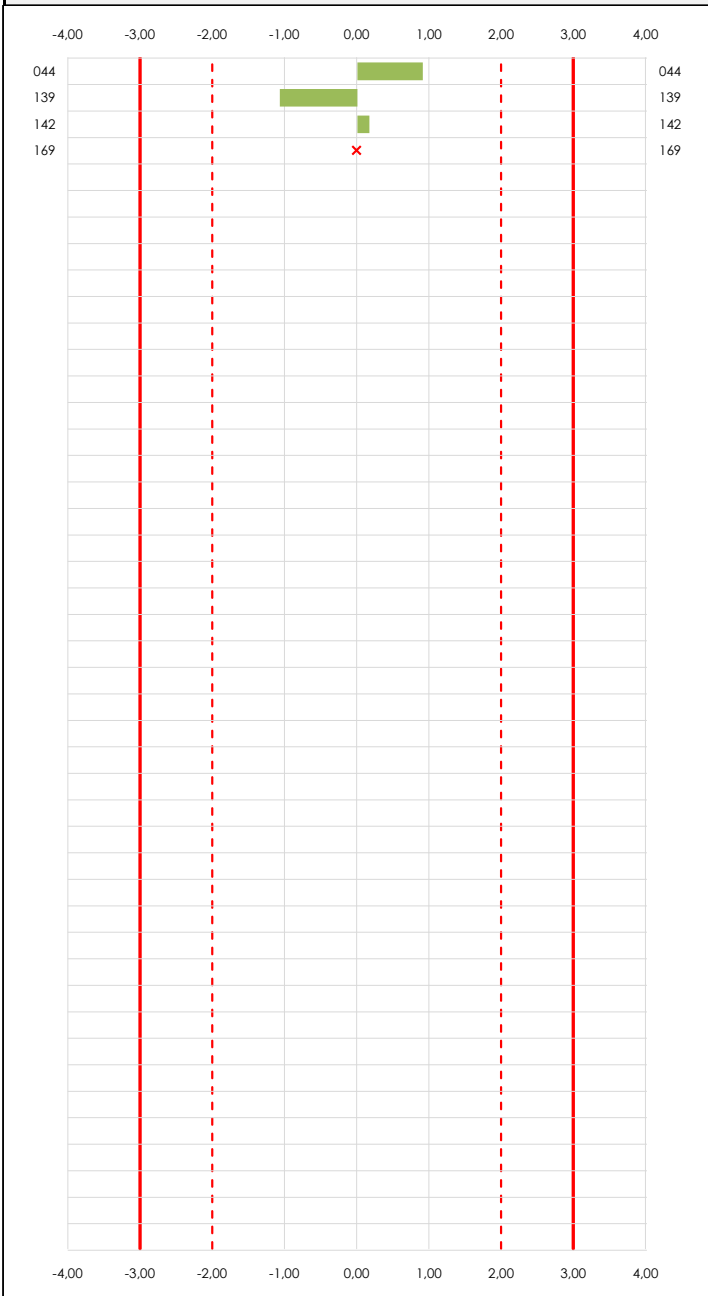

Laboratorio (--- ; eje Y) vs valores Z-Score "Int impactos estand fr4000 hz" (--- ; eje X)

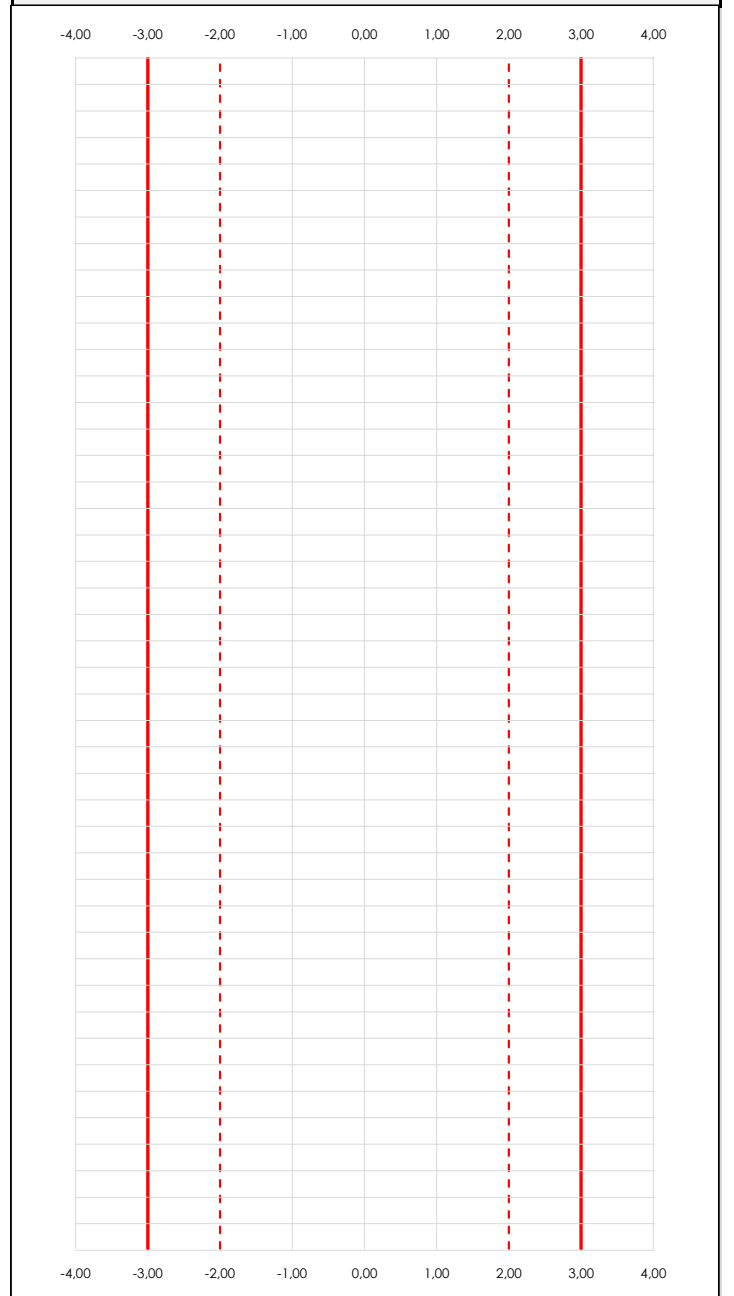

ANALISIS GRAFICO Z-SCORE

Diagrama Z-Score para los resultados aportados por los laboratorios. Estos se considerarán satisfactorios (S) si el valor absoluto del Z-Score es menor o igual a 2 unidades, dudoso si está comprendido entre 2 y 3 unidades e insatisfactorio si es mayor o igual a 3 unidades.

Los resultados satisfactorios quedan reflejados entre las dos líneas rojas discontinuas, líneas de referencia en la evaluación Z-Score.

CICE
Comité de infraestructuras para la
Calidad de la Edificación

SACE
Subcomisión Administrativa para la
Calidad de la Edificación



LNT IMPACTOS ESTAND FR4000 HZ (db)

Análisis C. Evaluación Z-Score

Apartado C.2. Determinaciones matemáticas

Code	Lab	X _{i1}	X _{i2}	X _{i3}	X _{i4}	X _{i5}	X _{i6}	X _{i7}	X _{i8}	$\bar{X}_{i\text{arit}}$	S _{Li}	D _{iarit} %	Pasa A	Pasa B	Total	Causa	Iteración	Z-Score	Evalua
Z01	044	23,500	25,300	23,100	28,300	27,900	24,700	25,700	25,600	25,513	1,855	6,04	✓	✓	✓			0,906	S
Z01	139	23,600	21,300	20,000	22,600	23,500	20,900	22,900	23,900	22,338	1,433	-7,15	✓	✓	✓			-1,073	S
Z01	142	25,400	23,300	23,500	25,400	21,600	28,800	24,200	22,400	24,325	2,243	1,11	✓	✓	✓			0,166	S
Z01	169	21,700	28,100	28,700	24,700	20,500	20,400	27,100	18,100	23,663	---	---	✓	X	X	AN	0	---	---

NOTAS:

- ⁰¹ "X_{ij} con j = 1, 2, 3, 4, 5, 6, 7, 8" es cada uno de los resultados individuales aportados por cada laboratorio, " $\bar{X}_{i\text{arit}}$ " es la media aritmética intralaboratorio calculada sin redondear.
- ⁰² "S_{Li}" es la desviación típica intralaboratorios y "D_{iarit} %" la desviación, en porcentaje, de la media aritmética intralaboratorios calculada respecto de la media aritmética interlaboratorios.
- ⁰³ La evaluación Z-Score (ZS) será considerada de tipo: [Satisfactorio (S) - si | ZS | ≤ 2] [Dudoso (D) - si 2 < | ZS | ≤ 3] [Insatisfactorio (I) - si | ZS | > 3].
- ⁰⁴ El código colorimétrico empleado para las celdas es: [dudoso] [insatisfactorio]



LNT IMPACTOS ESTAND FR4000 HZ (db)

Análisis D. Estudios post-estadísticos

Apartado D.3. Diagramas Box-Plot o de Caja y Bigotes

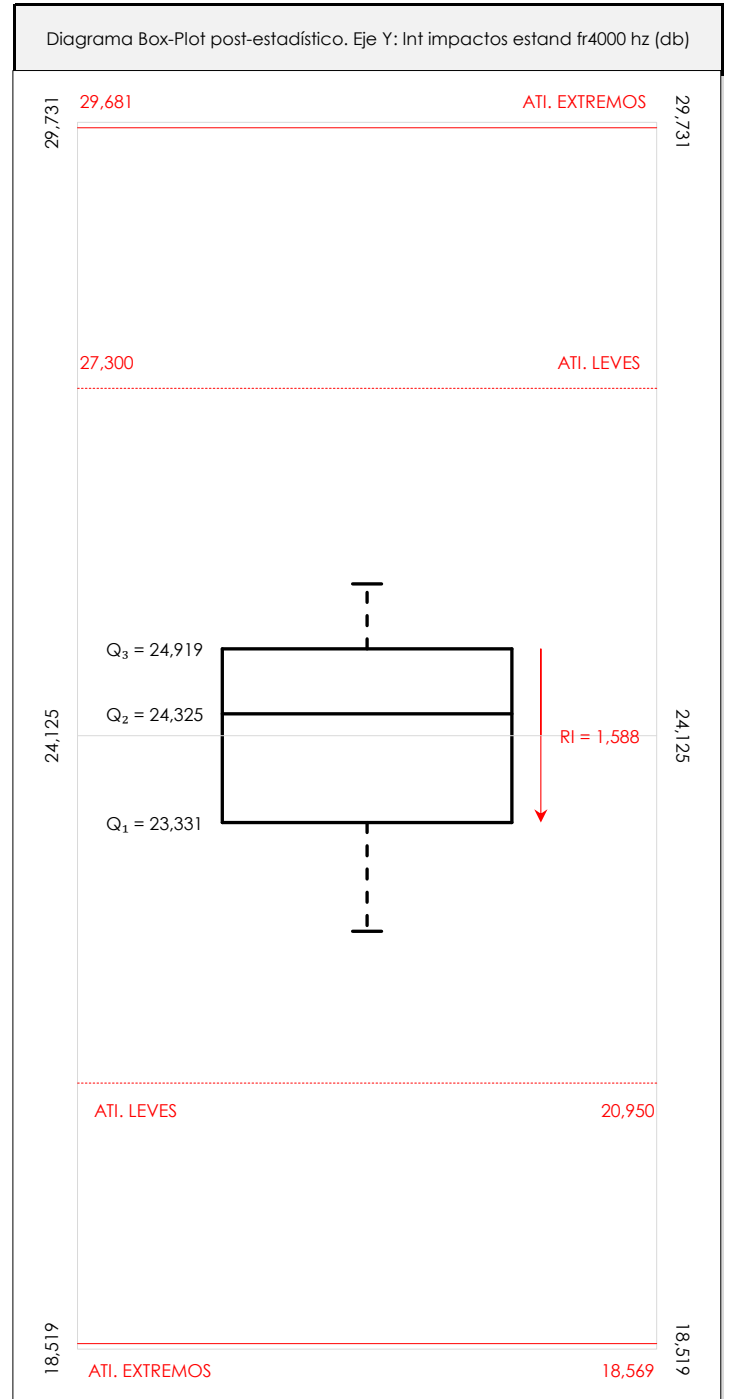
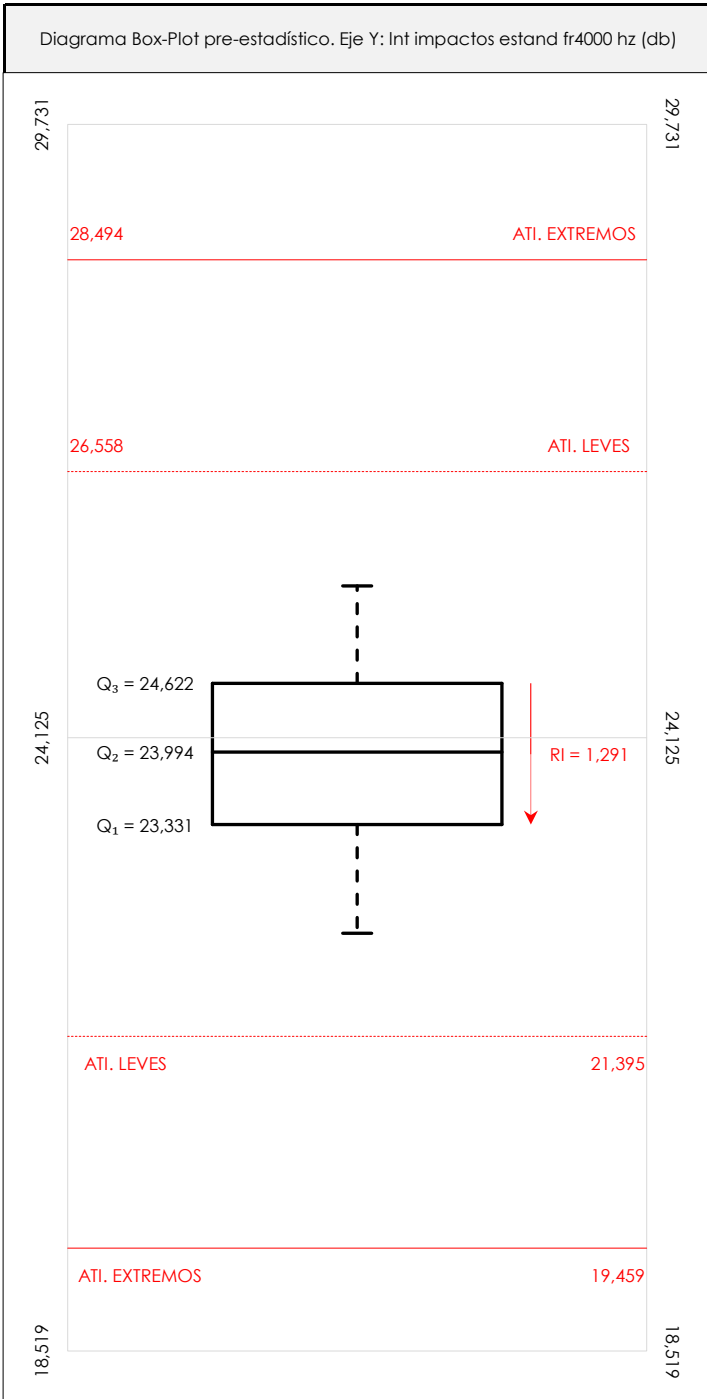

ANÁLISIS GRÁFICO DE CAJA Y BIGOTES (ANTES Y DESPUÉS DE ANÁLISIS ESTADÍSTICO)

Diagramas de caja y bigotes (Box Plot) de las medias aritméticas de los resultados aportados por los laboratorios antes (diagrama de la izquierda. Este incluye valores aberrantes y anómalos) y después (diagrama de la derecha). No incluye los valores descartados a lo largo del estudio de análisis estadístico. En ambos se han representado: el primer cuartil (Q₁ ; 25% de los datos), el segundo cuartil o la mediana (Q₂ ; 50% de los datos), el tercer cuartil (Q₃ ; 75% de los datos), el rango intercuartílico (RI ; cuartil tres menos cuartil uno) y los límites de valores atípicos leves (f₃ y f₁ para el máximo y mínimo respectivamente ; líneas discontinuas de color rojo) y extremos (f₃⁺ y f₁⁺ para el máximo y mínimo respectivamente ; líneas continuas de color rojo).

CICEComité de infraestructuras para la
Calidad de la Edificación**SACE**Subcomisión Administrativa para la
Calidad de la Edificación**LNT IMPACTOS ESTAND FR4000 HZ (db)****Conclusiones**

Determinación de la repetibilidad y reproducibilidad

El análisis estadístico EILA21 para el ensayo "LNT IMPACTOS ESTAND FR4000 HZ", ha contado con la participación de un total de 4 laboratorios, debiendo haber aportado cada uno de ellos, un total de 8 determinaciones individuales además de su valor medio.

Tras analizar los resultados podemos concluir que, para cumplir con los criterios estadísticos establecidos en el informe, un total de 1 laboratorios han sido apartados de la evaluación final: 0 en el Análisis Pre-Estadístico (por no cumplir el criterio de validación y/o el procedimiento de ejecución recogido en la norma de ensayo) y 1 en el Análisis Estadístico (por resultar anómalos o aberrantes en las técnicas gráficas de consistencia de Mandel y en los ensayos de detección de resultados numéricos de Cochran y Grubbs), al cabo de 2 iteraciones.

De cada uno de los análisis (pre-estadístico y estadístico), se obtienen las siguientes tablas:

TIPO DE ANALISIS	PRE-ESTADISTICO					ESTADISTICO				
	MAX	MIN	MED	DSV T	CV	MAX	MIN	MED	DSV T	CV
Variables										
Valor Individual 1 (X_{i1} ; %)	25,40	21,70	23,55	1,51	0,06	25,40	23,50	24,17	1,07	0,04
Valor Individual 2 (X_{i2} ; %)	28,10	21,30	24,50	2,90	0,12	25,30	21,30	23,30	2,00	0,09
Valor Individual 3 (X_{i3} ; %)	28,70	20,00	23,83	3,61	0,15	23,50	20,00	22,20	1,92	0,09
Valor Individual 4 (X_{i4} ; %)	28,30	22,60	25,25	2,36	0,09	28,30	22,60	25,43	2,85	0,11
Valor Individual 5 (X_{i5} ; %)	27,90	20,50	23,38	3,26	0,14	27,90	21,60	24,33	3,23	0,13
Valor Individual 6 (X_{i6} ; %)	28,80	20,40	23,70	3,90	0,16	28,80	20,90	24,80	3,95	0,16
Valor Individual 7 (X_{i7} ; %)	27,10	22,90	24,98	1,82	0,07	25,70	22,90	24,27	1,40	0,06
Valor Individual 8 (X_{i8} ; %)	25,60	18,10	22,50	3,21	0,14	25,60	22,40	23,97	1,60	0,07
Valor Individual Promedio ($\bar{X}_{i\text{ant}}$; %)	25,51	22,34	23,96	1,32	0,06	25,51	22,34	24,06	1,60	0,07
VARIABLES	S_f^2	r	S_L^2	S_R^2	R	S_f^2	r	S_L^2	S_R^2	R
Valor Calculado	6,681	7,165	0,920	7,601	7,642	3,509	5,192	2,135	5,644	6,585
Valor Referencia										

Asimismo, acompañando a éstas tablas y dependiendo del análisis que se esté llevando a cabo, se introducen los indicadores estadísticos "h y k" de Mandel y los valores críticos "C" de Cochran y " G_{sim} y G_{Dob} " de Grubbs, todos ellos adimensionales, obtenidos de las tablas 4, 5, 6 y 7 de la norma UNE 82009-2:1999 o mediante ecuación matemática, en función del número de laboratorios y del número de ensayos efectuados por cada uno de ellos:

TIPO DE ANALISIS	PRE-ESTADISTICO					ESTADISTICO				
	h	k	C	G_{sim}	G_{Dob}	h	k	C	G_{sim}	G_{Dob}
VARIABLES										
Nivel de Significación 1%	1,15	1,49	0,676	1,155	0,0000	1,15	1,49	0,793	1,155	0,0000
Nivel de Significación 5%	1,15	1,37	0,590	1,155	0,0000	1,15	1,37	0,707	1,155	0,0000

Con los resultados de los laboratorios, que tras los dos análisis estadísticos son evaluados por Z-Score, se han obtenido: 3 resultados satisfactorios, 0 resultados dudosos y 0 resultados insatisfactorios.

Respecto a los métodos para determinar la repetibilidad y la reproducibilidad de las mediciones se van a basar en la evaluación estadística recogida en la ISO 17025, sobre las dispersiones de los resultados individuales y su media, en forma de varianzas o desviaciones estándar, también conocida como ANOVA (siglas de analysis of variance).

abiendo que una varianza es la suma de cuadrados dividida por un número, que se llama grados de libertad, que depende del número de participantes menos 1, se puede decir que la imprecisión del ensayo se descompone en dos factores: uno de ellos genera la imprecisión mínima, presente en condiciones de repetibilidad (variabilidad intralaboratorio) y el otro la imprecisión adicional, obtenida en condiciones de reproducibilidad (variabilidad debida al cambio de laboratorio).

Las condiciones de repetibilidad de este ensayo son: mismo laborante, mismo laboratorio y mismo equipo de medición utilizado dentro de un período de tiempo corto. Por ende, las condiciones de reproducibilidad para la misma muestra y ensayo, cambian en: el laborante, el laboratorio, el equipo y las condiciones de uso y tiempo.

CICE

Comité de infraestructuras para la
Calidad de la Edificación

SACE

Subcomisión Administrativa para la
Calidad de la Edificación



CSIC

CONSEJO SUPERIOR DE INVESTIGACIONES CIENTÍFICAS



INSTITU
TO
EDUAR
DO
TOR
ROJA

INFORME DE ENSAYO MATERIALES

LNT IMPACTOS ESTAND FR5000 HZ

CICEComité de infraestructuras para la
Calidad de la Edificación**SACE**Subcomisión Administrativa para la
Calidad de la Edificación**LNT IMPACTOS ESTAND FR5000 HZ (db)****Introducción**

Criterios de análisis establecidos

El procedimiento llevado a cabo para analizar los resultados del ensayo "Int impactos estand fr5000 hz", está basado en los protocolos EILA21 y las normas UNE 82009-2:1999 y UNE-EN ISO/IEC 17043:2010 y es, para cada laboratorio, el que sigue:

01. Análisis A: Estudio pre-estadístico. Antes de comenzar con los cálculos matemáticos, los datos son minuciosamente analizados para determinar si deben ser incluidos (✓) o descartados (X) en función, de si cumplen o no, con unos criterios mínimos previamente establecidos y que pueden afectar a los resultados, tales como:

- A. No cumplir con el criterio de validación de la norma de ensayo, en caso de existir éste.
- B. No haber realizado el ensayo conforme a la norma de estudio, sin justificar los motivos por los cuales se ha hecho.
- C. No haber cumplido con las especificaciones particulares del ensayo descritas en los protocolos (pueden incluir aportar algún dato adicional no especificado en la norma).
- D. No haber especificado la fecha de verificación y/o de calibración de los equipos utilizados durante el ensayo (los resultados pueden verse afectados).
- E. No haber aportado, como mínimo, el resultado de dos determinaciones puesto que la desviación típica inter-laboratorio se ve afectada notablemente por ello.
- F. Expresiones erróneas de los resultados que no pudieran explicarse o no tuvieran sentido.
- G. No haber completado total y correctamente las hojas de ensayo, pues es posible que falte información para analizar parámetros importantes o que ayuden a explicar datos incorrectos.
- H. Cualquier otra incidencia o desviación de los resultados que afecte al conjunto de los datos analizados.

02. Análisis B: Mandel, Cochran y Grubbs. Los resultados aportados por los laboratorios que hayan superado el paso anterior, se verán sometidos al análisis estadístico compuesto por los métodos de Mandel, Cochran y Grubbs. Los criterios de análisis que se han seguido para considerar los resultados como aptos (✓) o no aptos (X) por éste procedimiento son:

- A. Para cada laboratorio se llevan a cabo los cálculos necesarios para determinar los estadísticos "h y k" de Mandel, "C" de Cochran y "GSimp y GDob" de Grubbs, pudiendo salir un resultado correcto (X sobre fondo blanco), anómalo (X* sobre fondo rosa) o aberrante (X** sobre fondo morado), para todos o cada uno de ellos.
- B. Un laboratorio será considerado como apto, si el binomio Mandel-Cochran y el método de Grubbs no demuestran la presencia de resultados anómalos o aberrantes en comparación con los del resto de participantes. En caso contrario, el laboratorio afectado será excluido y por ende no tenido en cuenta para someterlo al análisis Z-Score.
- C. Binomio Mandel-Cochran. Si el ensayo de Mandel justifica para algún laboratorio (en cualquiera de sus estadísticos) la presencia de un valor anómalo o aberrante, antes de considerarlo como no apto se analiza el parámetro de Cochran. En caso de que éste último sea correcto, los resultados del laboratorio se considerarán aceptables. En caso contrario, el laboratorio será descartado.
- D. Método de Grubbs. Si el ensayo de Grubbs Simple demuestra que los resultados de alguno de los laboratorios son aberrantes o anómalos, finaliza el análisis y el laboratorio en cuestión deberá ser excluido. En caso de que éste método no demuestre la existencia de algún valor extraño, se lleva a cabo entonces el ensayo de Grubbs Doble aplicando los mismos criterios que para el método simple.

03. Análisis C: Evaluación Z-Score. La totalidad de los laboratorios que hayan superado el "Análisis B" serán estudiados por éste método. En él, se determina si los parámetros Z-Score obtenidos para cada participante son satisfactorios (S), dudosos (D) o insatisfactorios (I), en función de que estén o no dentro de unos límites críticos establecidos.

04. Análisis D: Estudio post-estadístico. Una vez superados los tres análisis anteriores, haremos un último barrido de los datos para ver como quedan los resultados de los laboratorios implicados mediante los diagramas "Box-Plot" o de caja y bigotes antes y después de llevar a cabo los descartes.



LNT IMPACTOS ESTAND FR5000 HZ (db)

Análisis A. Estudio pre-estadístico

Apartado A.1. Gráficos de dispersión de valores medios

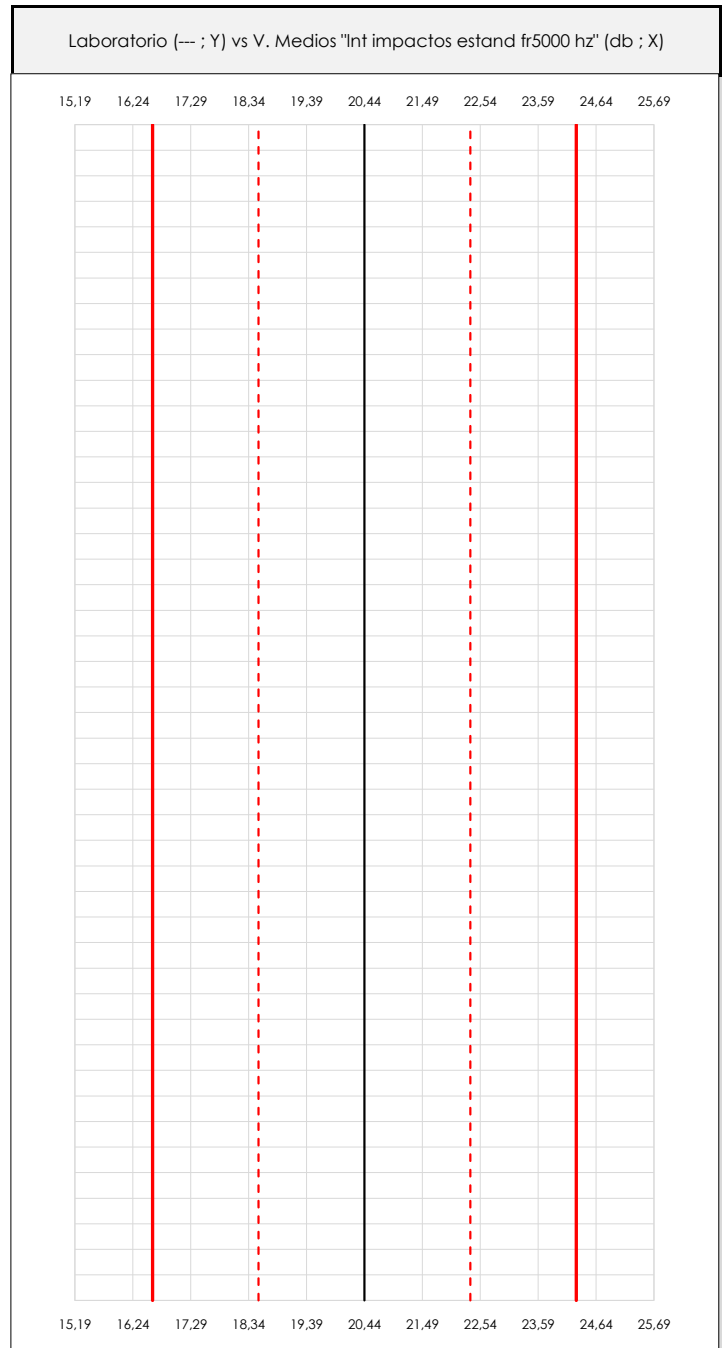
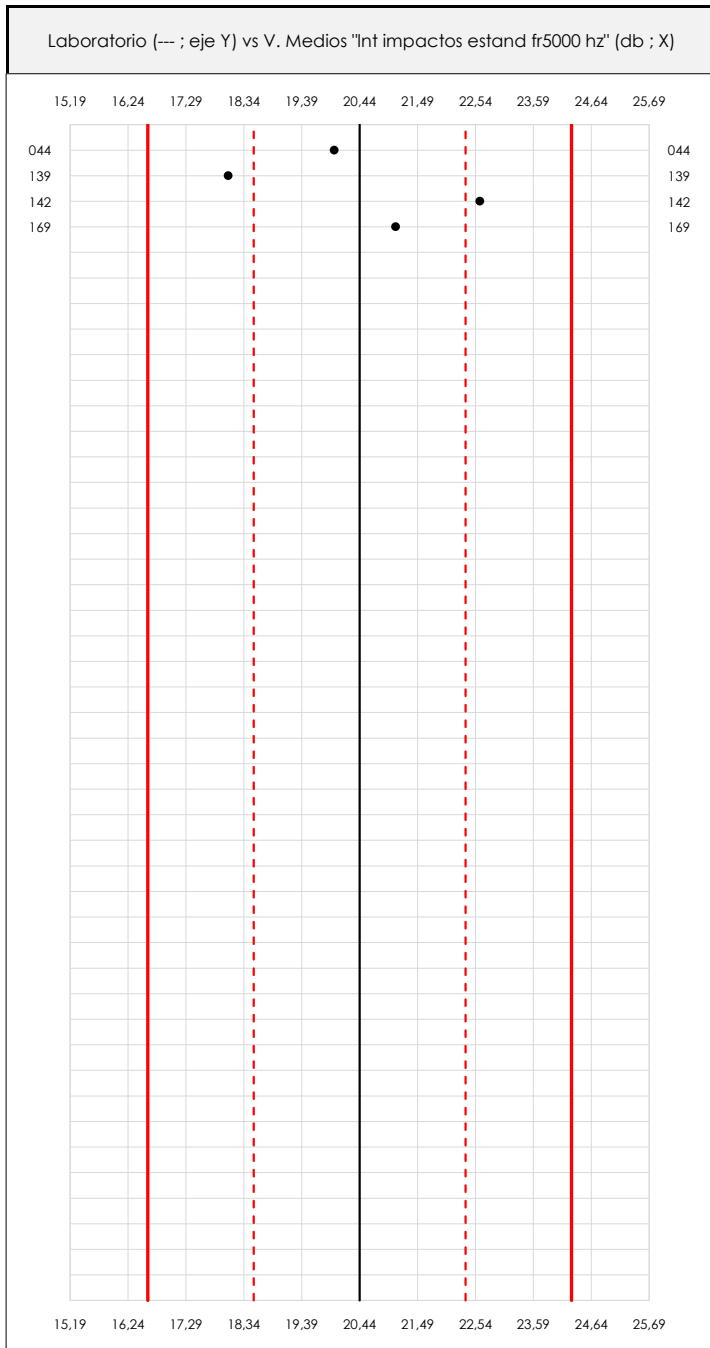

ANÁLISIS GRÁFICO DE DISPERSIÓN MEDIA (ANTES DE ANÁLISIS ESTADÍSTICO)

Dispersión de las medias aritméticas intra-laboratorios respecto de la media aritmética inter-laboratorios (20,44 ; línea negra de trazo continuo), la media aritmética inter-laboratorios más/menos la desviación típica (22,36/18,52 ; líneas rojas de trazo punteado) y la media aritmética inter-laboratorios más/menos el doble de la desviación típica (24,29/16,60 ; líneas rojas de trazo continuo).

En el eje Y (adimensional) quedan reflejados los códigos de los laboratorios participantes y en el eje X (las unidades son las mismas que las del ensayo que se está analizando) las medias aritméticas intra-laboratorios representadas por punto de color negro.



LNT IMPACTOS ESTAND FR5000 HZ (db)

Análisis A. Estudio pre-estadístico

Apartado A.2. Gráficos de dispersión de valores individuales

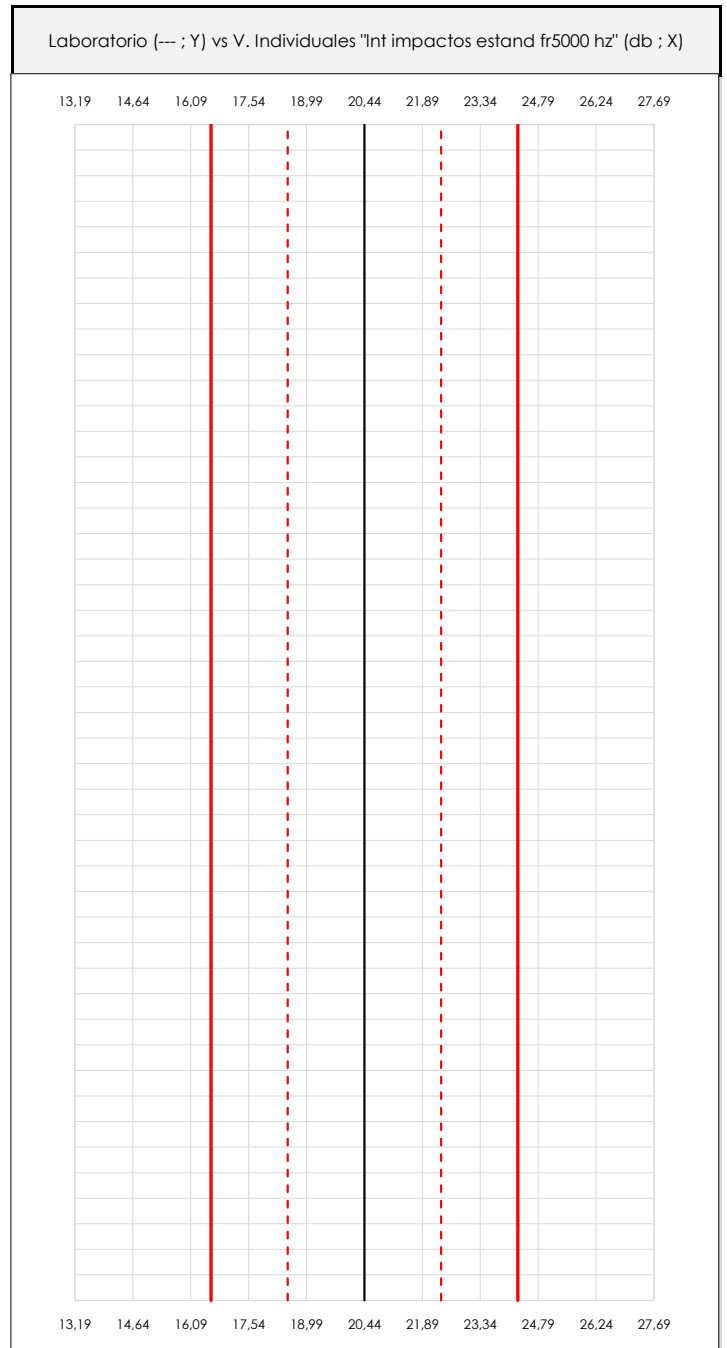
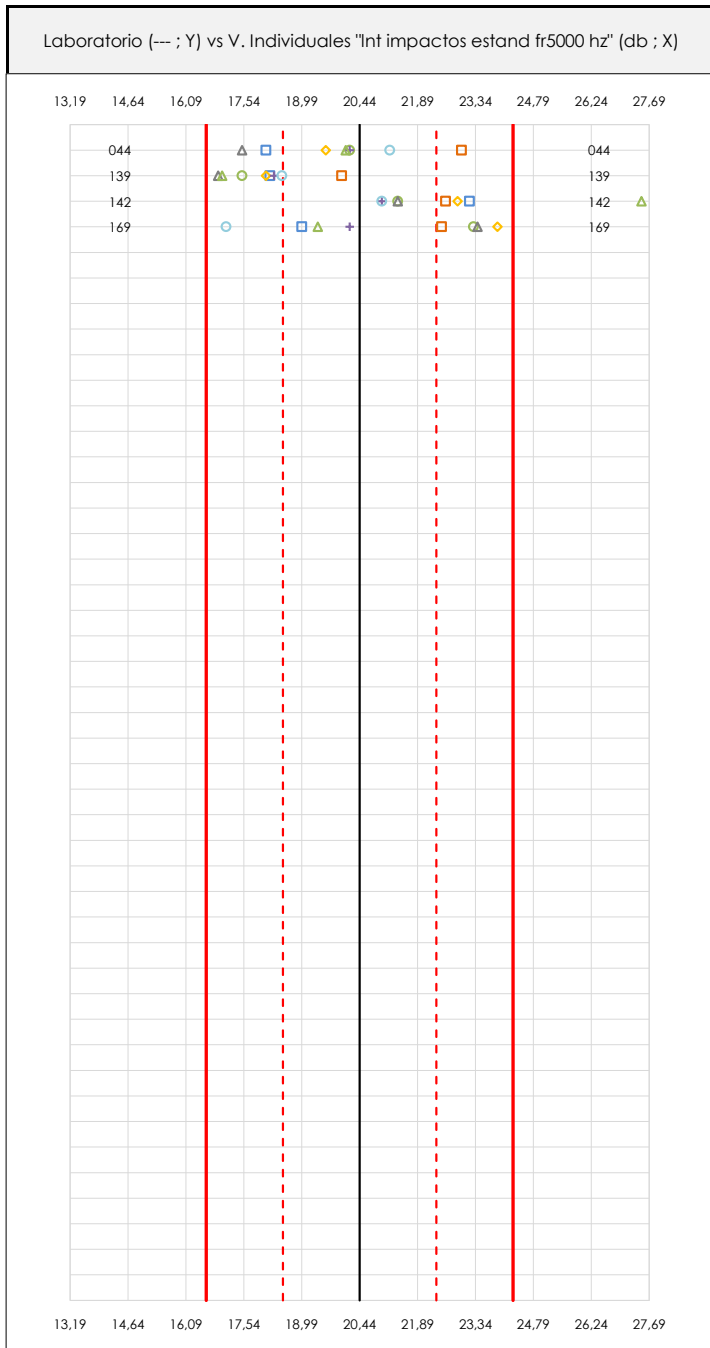

ANÁLISIS GRÁFICOS DE DISPERSIÓN INDIVIDUAL (ANTES DE ANÁLISIS ESTADÍSTICO)

Dispersión de los valores individuales respecto de la media aritmética inter-laboratorios (20,44 ; línea negra de trazo continuo), la media aritmética inter-laboratorios más/menos la desviación típica (22,36/18,52 ; líneas rojas de trazo punteado) y la media aritmética inter-laboratorios más/menos el doble de la desviación típica (24,29/16,60 ; líneas rojas de trazo continuo).

En el eje Y (adimensional) queda reflejado el código del laboratorio participante y en el eje X (las unidades son las de los resultados del ensayo que se está analizando) los resultados individuales.

CICEComité de infraestructuras para la
Calidad de la Edificación**SACE**Subcomisión Administrativa para la
Calidad de la Edificación**LNT IMPACTOS ESTAND FR5000 HZ (db)****Análisis A. Estudio pre-estadístico**

Apartado A.3. Determinaciones matemáticas

Code	Lab	X_{i1}	X_{i2}	X_{i3}	X_{i4}	X_{i5}	X_{i6}	X_{i7}	X_{i8}	$\bar{X}_{i\text{arit}}$	S_{Li}	$D_{i\text{arit}}\%$	Pasa A	Observaciones
Z01	044	18,100	20,200	17,500	19,600	20,200	20,100	23,000	21,200	19,988	1,713	-2,23	✓	
Z01	139	18,200	17,500	16,900	18,100	18,300	17,000	20,000	18,500	18,063	0,987	-11,65	✓	
Z01	142	23,200	21,400	21,400	22,900	21,000	27,500	22,600	21,000	22,625	2,153	10,67	✓	
Z01	169	19,000	23,300	23,400	23,900	20,200	19,400	22,500	17,100	21,100	2,508	3,21	✓	

NOTAS:

⁰¹ " X_{ij} con $j = 1, 2, 3, 4, 5, 6, 7, 8$ " es cada uno de los resultados individuales aportados por cada laboratorio, " $\bar{X}_{i\text{arit}}$ " es la media aritmética intralaboratorio calculada sin redondear.

⁰² " S_{Li} " es la desviación típica intralaboratorios y " $D_{i\text{arit}}\%$ " la desviación, en porcentaje, de la media aritmética intralaboratorios calculada respecto de la media aritmética interlaboratorios.

⁰³ Los resultados aportados por los laboratorios podrán ser descartados (X) si no cumplen con los criterios establecidos en el protocolo EILA o si no han realizado el ensayo conforme a norma.

⁰⁴ El código colorimétrico empleado para las celdas es:

[máximo]

[mínimo]

CICE
Comité de infraestructuras para la
Calidad de la Edificación

SACE
Subcomisión Administrativa para la
Calidad de la Edificación



LNT IMPACTOS ESTAND FR5000 HZ (db)

Análisis B. Mandel, Cochran y Grubbs

Apartado B.1. Gráfico de consistencia inter-laboratorios "h" de Mandel

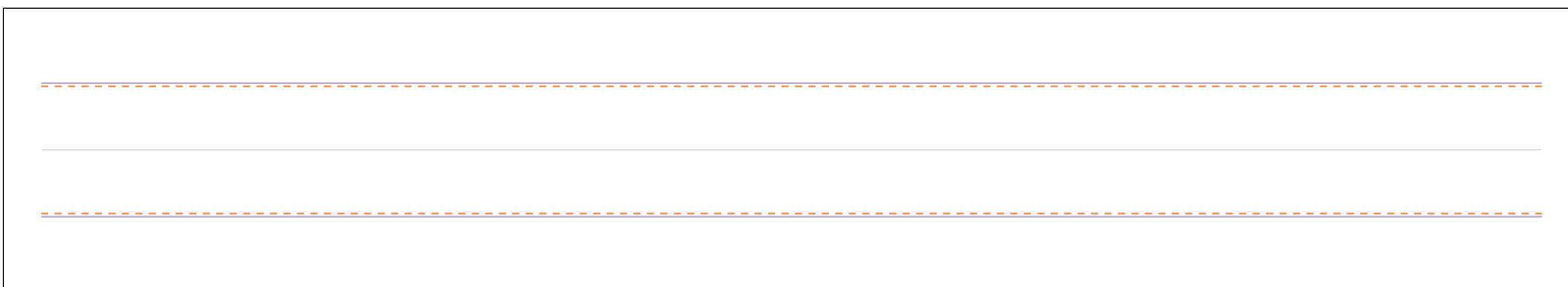
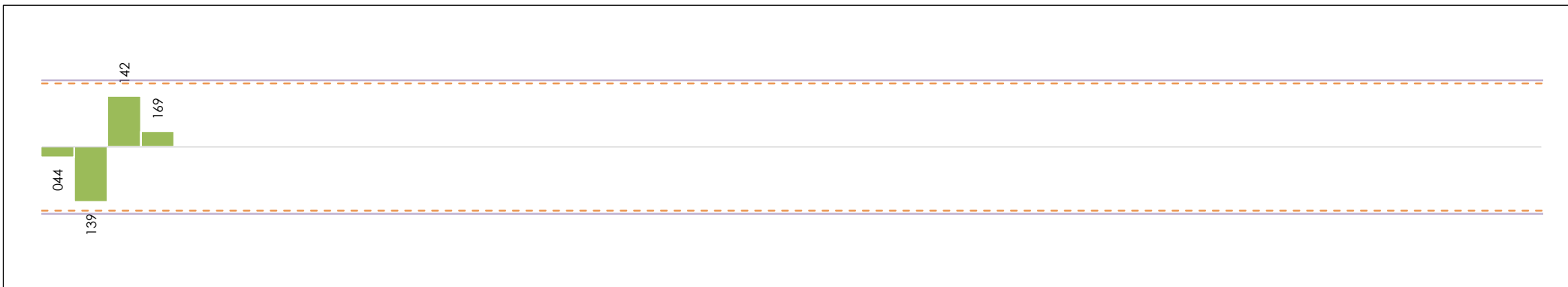

ANÁLISIS GRÁFICO DE CONSISTENCIA INTRA-LABORATORIOS

Análisis gráfico de consistencia intra-laboratorios "k" de Mandel. En él se representan las medias aritméticas intra-laboratorios y los indicadores estadísticos para un 1% y un 5% de significación (valores obtenidos de la tabla 6 norma UNE 82009-2:1999 o mediante ecuación matemática, en función del número de laboratorios participantes y el número de ensayos efectuados).

Las líneas continuas de color morado (indicador estadístico para un 1% de significación) marca el límite a partir del cual un valor es considerado aberrante y las discontinuas de de color rosaceo (indicador estadístico para un 5% de significación), cuando es considerado anómalo. Una equis de color rojo (X) sobre el eje cero indica que el laboratorio ha sido descartado.

CICE
Comité de infraestructuras para la
Calidad de la Edificación

SACE
Subcomisión Administrativa para la
Calidad de la Edificación



LNT IMPACTOS ESTAND FR5000 HZ (db)

Análisis B. Mandel, Cochran y Grubbs

Apartado B.2. Gráfico de consistencia intra-laboratorios "k" de Mandel

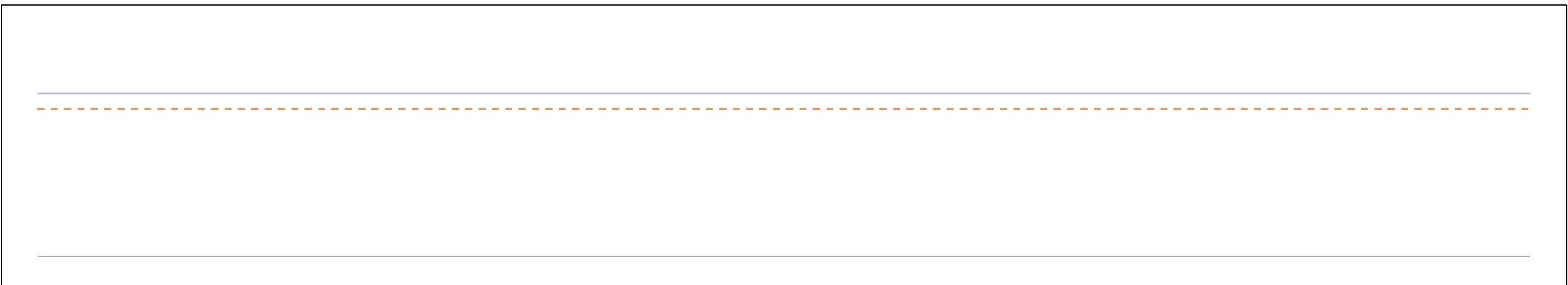
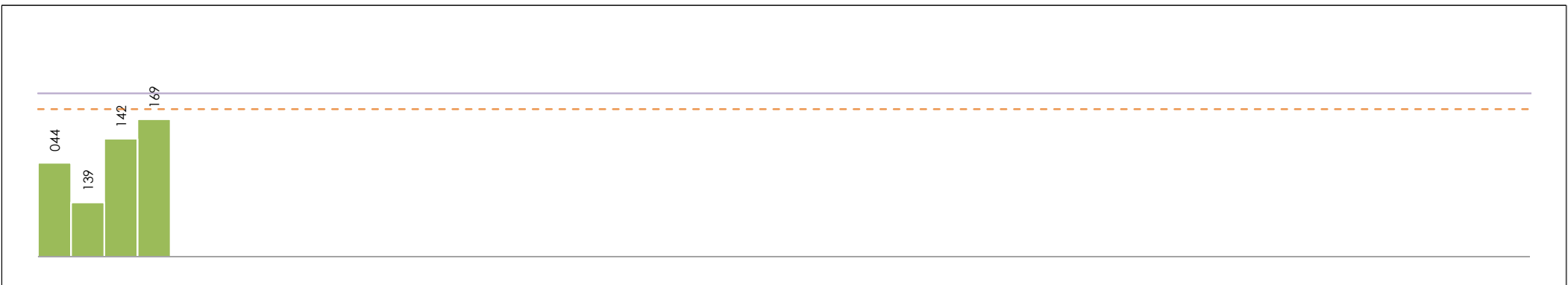

ANÁLISIS GRÁFICO DE CONSISTENCIA INTRA-LABORATORIOS

Análisis gráfico de consistencia intra-laboratorios "k" de Mandel. En él se representan las medias aritméticas intra-laboratorios y los indicadores estadísticos para un 1% y un 5% de significación (valores obtenidos de la tabla 6 norma UNE 82009-2:1999 o mediante ecuación matemática, en función del número de laboratorios participantes y el número de ensayos efectuados).

Las líneas continuas de color morado (indicador estadístico para un 1% de significación) marca el límite a partir del cual un valor es considerado aberrante y las discontinuas de de color rosaceo (indicador estadístico para un 5% de significación), cuando es considerado anómalo. Una equis de color rojo (X) sobre el eje cero indica que el laboratorio ha sido descartado.

CICE
Comité de infraestructuras para la
Calidad de la Edificación

SACE
Subcomisión Administrativa para la
Calidad de la Edificación



LNT IMPACTOS ESTAND FR5000 HZ (db)

Análisis B. Mandel, Cochran y Grubbs

Apartado B.3. Determinaciones matemáticas

Code	Lab	X _{i1}	X _{i2}	X _{i3}	X _{i4}	X _{i5}	X _{i6}	X _{i7}	X _{i8}	$\bar{X}_{i\text{crit}}$	S _{Li}	D _{i crit} %	h _i	k _i	C _i	G _{Sim Inf}	G _{Sim Sup}	G _{Dob Inf}	G _{Dob Sup}	Pasa B
Z01	044	18,100	20,200	17,500	19,600	20,200	20,100	23,000	21,200	19,988	1,713	-2,23	-0,24	0,89					0,1051	✓
Z01	139	18,200	17,500	16,900	18,100	18,300	17,000	20,000	18,500	18,063	0,987	-11,65	-1,24	0,51		1,240			0,1051	✓
Z01	142	23,200	21,400	21,400	22,900	21,000	27,500	22,600	21,000	22,625	2,153	10,67	1,14	1,12			1,136		0,1674	✓
Z01	169	19,000	23,300	23,400	23,900	20,200	19,400	22,500	17,100	21,100	2,508	3,21	0,34	1,30					0,1674	✓

NOTAS:

- ⁰¹ "X_{ij} con j = 1, 2, 3, 4, 5, 6, 7, 8" es cada uno de los resultados individuales aportados por cada laboratorio, " $\bar{X}_{i\text{crit}}$ " es la media aritmética intralaboratorio calculada sin redondear.
- ⁰² "S_{Li}" es la desviación típica intralaboratorios y "D_{i crit} %" la desviación, en porcentaje, de la media aritmética intralaboratorios calculada respecto de la media aritmética interlaboratorios.
- ⁰³ "h_i y k_i", "C_i", "G_{Sim} y G_{Dob}" hacen referencia a los estadísticos de Mandel, Cochran y Grubbs, respectivamente, obtenidos para cada laboratorio en función de los resultados aportados.
- ⁰⁴ El código colorimétrico empleado para las celdas es:

[aberrante]	[anómalo]	[máximo]	[mínimo]
-------------	-----------	----------	----------

CICE
Comité de infraestructuras para la
Calidad de la Edificación

SACE
Subcomisión Administrativa para la
Calidad de la Edificación



LNT IMPACTOS ESTAND FR5000 HZ (db)

Análisis C. Evaluación Z-Score

Apartado C.1. Análisis gráfico Altman Z-Score

Laboratorio (--- ; eje Y) vs valores Z-Score "Int impactos estand fr5000 hz" (--- ; eje X)

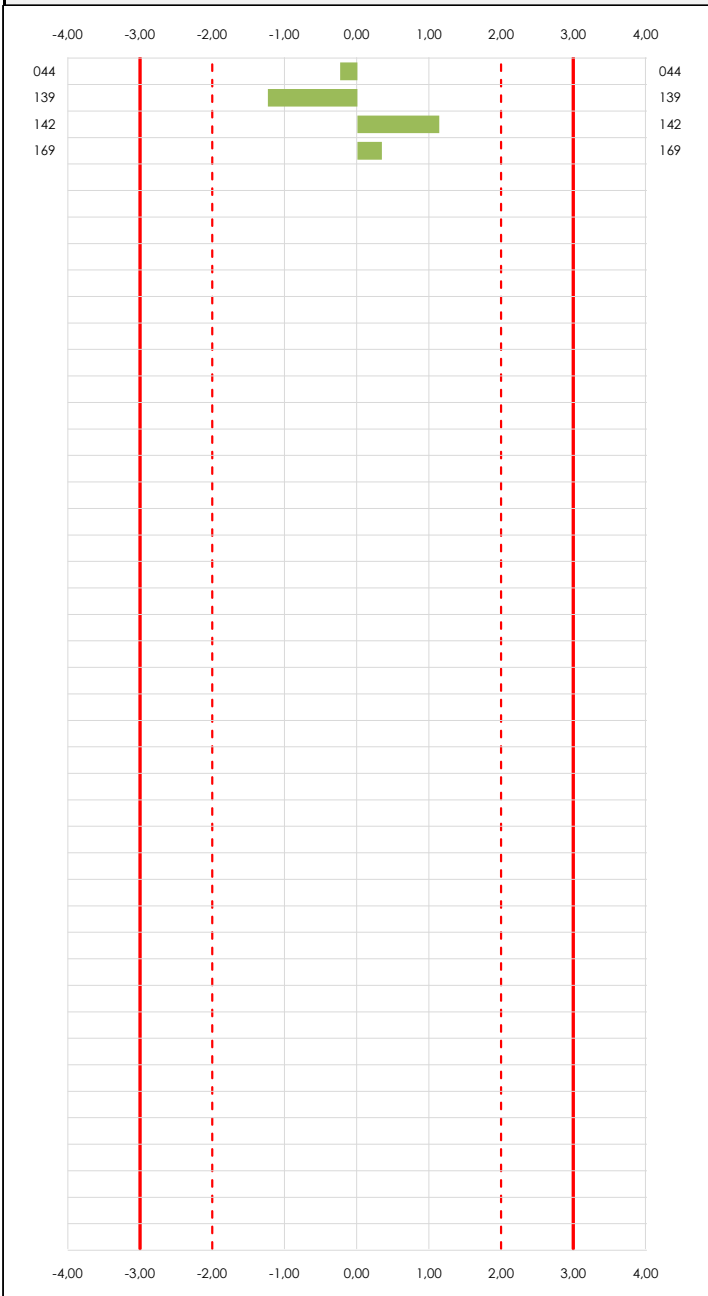

Laboratorio (--- ; eje Y) vs valores Z-Score "Int impactos estand fr5000 hz" (--- ; eje X)

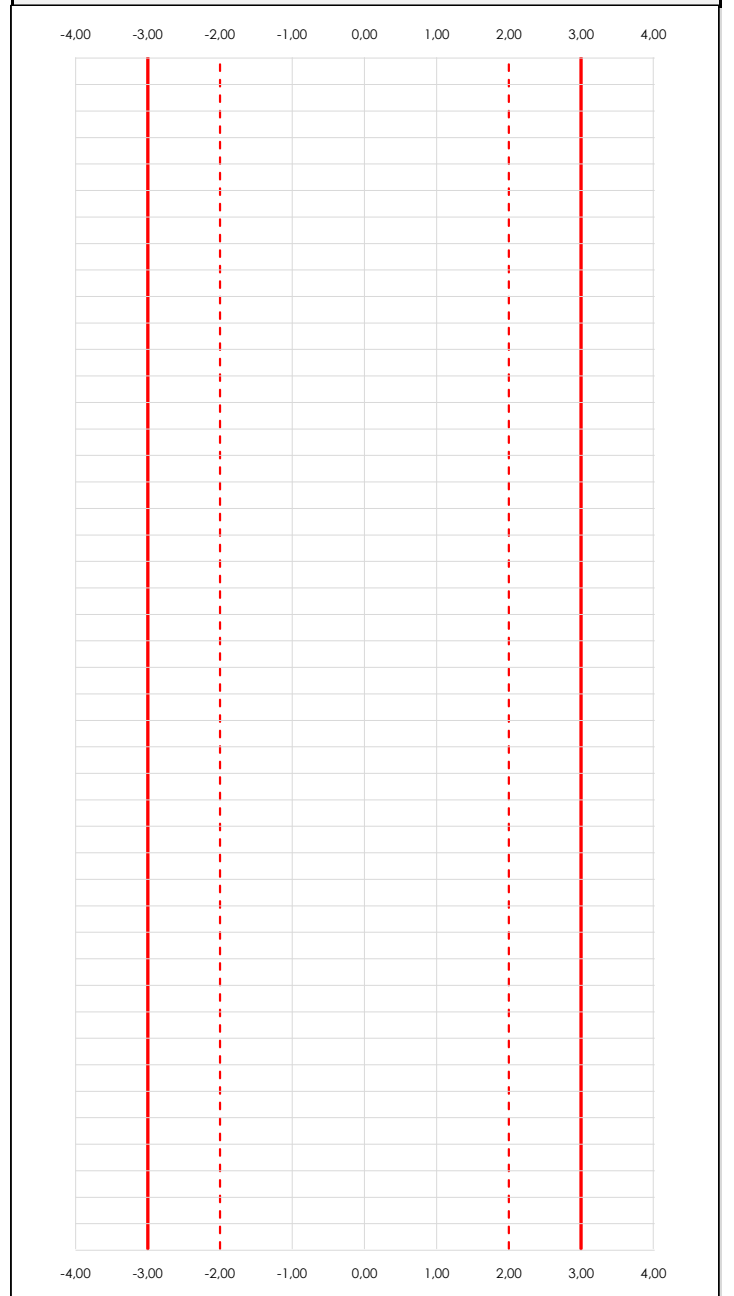

ANALISIS GRAFICO Z-SCORE

Diagrama Z-Score para los resultados aportados por los laboratorios. Estos se considerarán satisfactorios (S) si el valor absoluto del Z-Score es menor o igual a 2 unidades, dudoso si está comprendido entre 2 y 3 unidades e insatisfactorio si es mayor o igual a 3 unidades.

Los resultados satisfactorios quedan reflejados entre las dos líneas rojas discontinuas, líneas de referencia en la evaluación Z-Score.

CICE
Comité de infraestructuras para la
Calidad de la Edificación

SACE
Subcomisión Administrativa para la
Calidad de la Edificación



LNT IMPACTOS ESTAND FR5000 HZ (db)

Análisis C. Evaluación Z-Score

Apartado C.2. Determinaciones matemáticas

Code	Lab	X _{i1}	X _{i2}	X _{i3}	X _{i4}	X _{i5}	X _{i6}	X _{i7}	X _{i8}	$\bar{X}_{i\text{arit}}$	S _{Li}	D _{iarit} %	Pasa A	Pasa B	Total	Causa	Iteración	Z-Score	Evalua
Z01	044	18,100	20,200	17,500	19,600	20,200	20,100	23,000	21,200	19,988	1,713	-2,23	✓	✓	✓			-0,238	S
Z01	139	18,200	17,500	16,900	18,100	18,300	17,000	20,000	18,500	18,063	0,987	-11,65	✓	✓	✓			-1,240	S
Z01	142	23,200	21,400	21,400	22,900	21,000	27,500	22,600	21,000	22,625	2,153	10,67	✓	✓	✓			1,136	S
Z01	169	19,000	23,300	23,400	23,900	20,200	19,400	22,500	17,100	21,100	2,508	3,21	✓	✓	✓			0,342	S

NOTAS:

- ⁰¹ "X_{ij} con j = 1, 2, 3, 4, 5, 6, 7, 8" es cada uno de los resultados individuales aportados por cada laboratorio, " $\bar{X}_{i\text{arit}}$ " es la media aritmética intralaboratorio calculada sin redondear.
- ⁰² "S_{Li}" es la desviación típica intralaboratorios y "D_{iarit} %" la desviación, en porcentaje, de la media aritmética intralaboratorios calculada respecto de la media aritmética interlaboratorios.
- ⁰³ La evaluación Z-Score (ZS) será considerada de tipo: [Satisfactorio (S) - si | ZS | ≤ 2] [Dudoso (D) - si 2 < | ZS | ≤ 3] [Insatisfactorio (I) - si | ZS | > 3].
- ⁰⁴ El código colorimétrico empleado para las celdas es: [dudoso] [insatisfactorio]

CICEComité de infraestructuras para la
Calidad de la Edificación**SACE**Subcomisión Administrativa para la
Calidad de la Edificación**LNT IMPACTOS ESTAND FR5000 HZ (db)****Análisis D. Estudios post-estadísticos**

Apartado D.3. Diagramas Box-Plot o de Caja y Bigotes

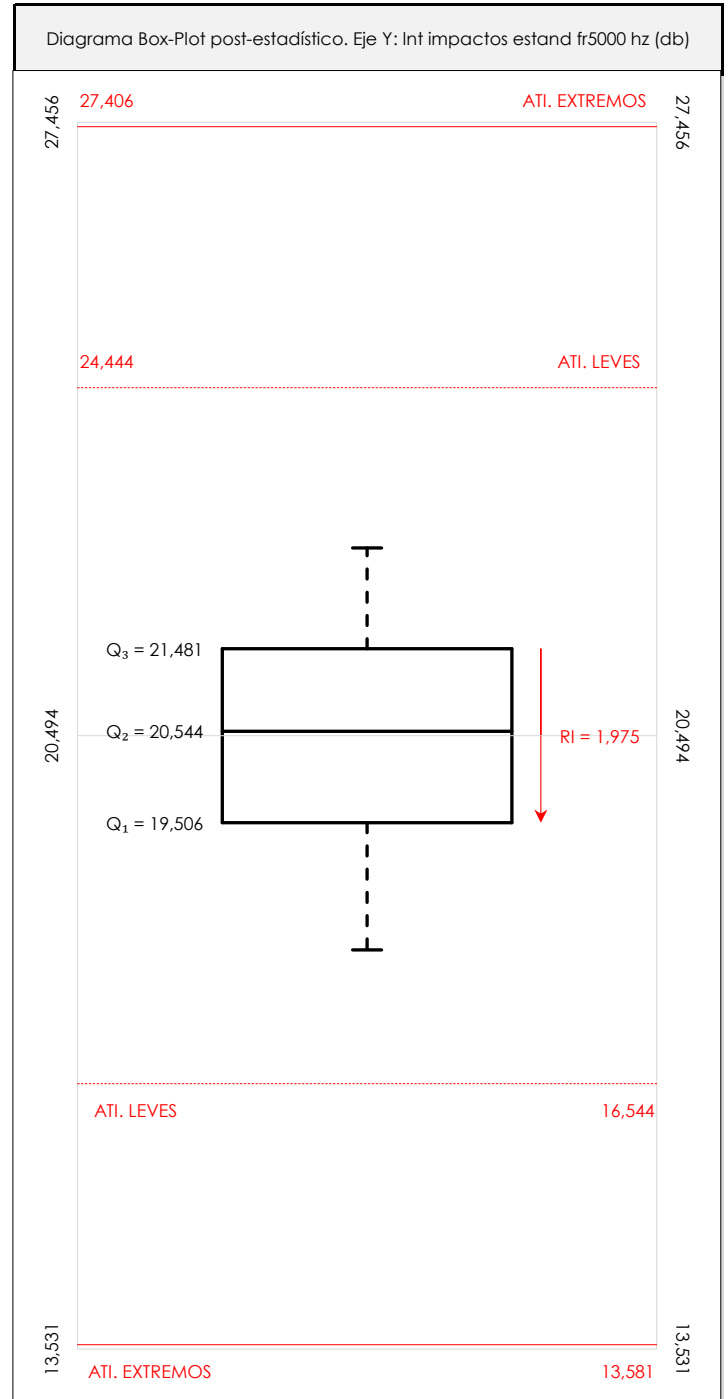
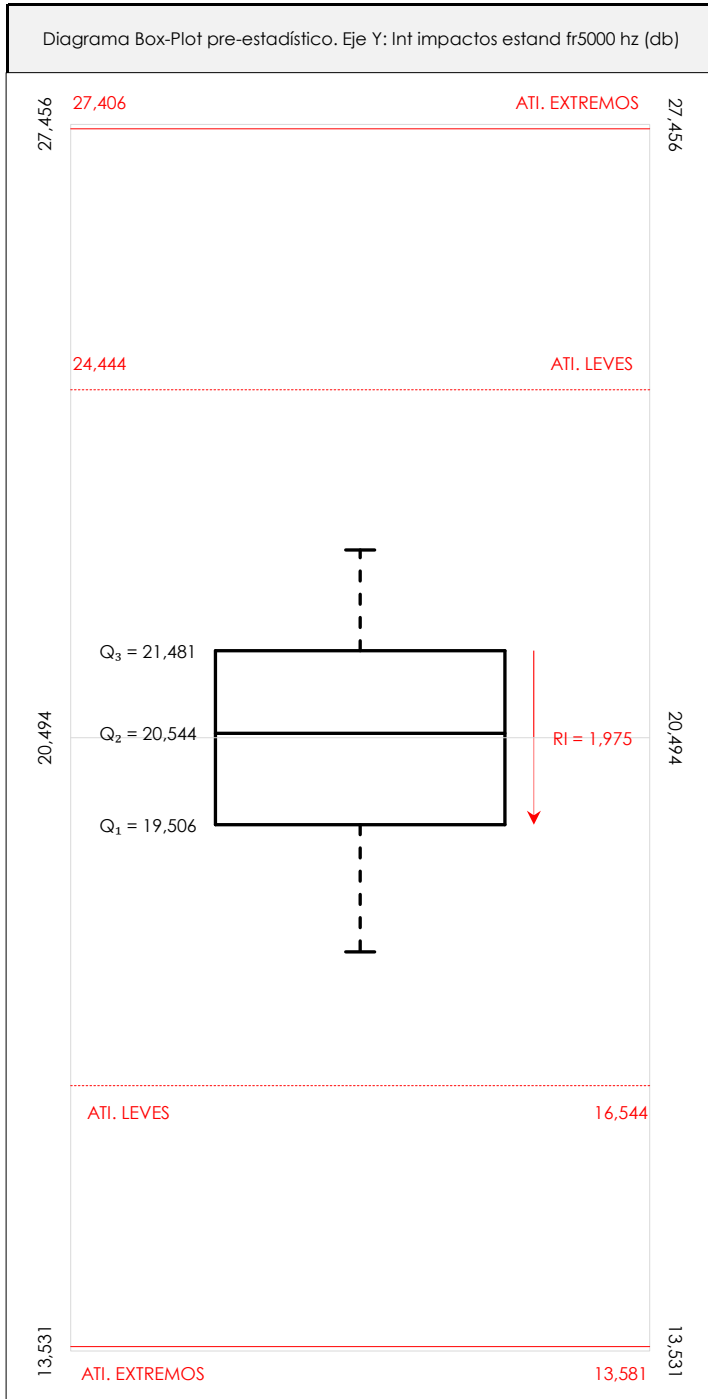
**ANÁLISIS GRÁFICO DE CAJA Y BIGOTES (ANTES Y DESPUÉS DE ANÁLISIS ESTADÍSTICO)**

Diagramas de caja y bigotes (Box Plot) de las medias aritméticas de los resultados aportados por los laboratorios antes (diagrama de la izquierda. Este incluye valores aberrantes y anómalos) y después (diagrama de la derecha). No incluye los valores descartados a lo largo del estudio de análisis estadístico. En ambos se han representado: el primer cuartil (Q₁ ; 25% de los datos), el segundo cuartil o la mediana (Q₂ ; 50% de los datos), el tercer cuartil (Q₃ ; 75% de los datos), el rango intercuartílico (RI ; cuartil tres menos cuartil uno) y los límites de valores atípicos leves (f₃ y f₁ para el máximo y mínimo respectivamente ; líneas discontinuas de color rojo) y extremos (f₃⁺ y f₁⁺ para el máximo y mínimo respectivamente ; líneas continuas de color rojo).

CICE
Comité de infraestructuras para la
Calidad de la Edificación

SACE
Subcomisión Administrativa para la
Calidad de la Edificación



LNT IMPACTOS ESTAND FR5000 HZ (db)

Conclusiones

Determinación de la repetibilidad y reproducibilidad

El análisis estadístico EILA21 para el ensayo "LNT IMPACTOS ESTAND FR5000 HZ", ha contado con la participación de un total de 4 laboratorios, debiendo haber aportado cada uno de ellos, un total de 8 determinaciones individuales además de su valor medio.

Tras analizar los resultados podemos concluir que, para cumplir con los criterios estadísticos establecidos en el informe, un total de 0 laboratorios han sido apartados de la evaluación final: 0 en el Análisis Pre-Estadístico (por no cumplir el criterio de validación y/o el procedimiento de ejecución recogido en la norma de ensayo) y 0 en el Análisis Estadístico (por resultar anómalos o aberrantes en las técnicas gráficas de consistencia de Mandel y en los ensayos de detección de resultados numéricos de Cochran y Grubbs), al cabo de 1 iteraciones.

De cada uno de los análisis (pre-estadístico y estadístico), se obtienen las siguientes tablas:

TIPO DE ANALISIS	PRE-ESTADISTICO					ESTADISTICO				
	MAX	MIN	MED	DSV T	CV	MAX	MIN	MED	DSV T	CV
Variables										
Valor Individual 1 (X _{1,1} ; %)	23,20	18,10	19,63	2,42	0,12	23,20	18,10	19,63	2,42	0,12
Valor Individual 2 (X _{1,2} ; %)	23,30	17,50	20,60	2,43	0,12	23,30	17,50	20,60	2,43	0,12
Valor Individual 3 (X _{1,3} ; %)	23,40	16,90	19,80	3,12	0,16	23,40	16,90	19,80	3,12	0,16
Valor Individual 4 (X _{1,4} ; %)	23,90	18,10	21,13	2,73	0,13	23,90	18,10	21,13	2,73	0,13
Valor Individual 5 (X _{1,5} ; %)	21,00	18,30	19,93	1,15	0,06	21,00	18,30	19,93	1,15	0,06
Valor Individual 6 (X _{1,6} ; %)	27,50	17,00	21,00	4,53	0,22	27,50	17,00	21,00	4,53	0,22
Valor Individual 7 (X _{1,7} ; %)	23,00	20,00	22,03	1,37	0,06	23,00	20,00	22,03	1,37	0,06
Valor Individual 8 (X _{1,8} ; %)	21,20	17,10	19,45	1,99	0,10	21,20	17,10	19,45	1,99	0,10
Valor Individual Promedio (X̄ _{1,ant} ; %)	22,63	18,06	20,44	1,92	0,09	22,63	18,06	20,44	1,92	0,09
VARIABLES	S _F ²	r	S _L ²	S _R ²	R	S _F ²	r	S _L ²	S _R ²	R
Valor Calculado	3,709	5,339	3,225	6,935	7,299	3,709	5,339	3,225	6,935	7,299
Valor Referencia										

Asimismo, acompañando a éstas tablas y dependiendo del análisis que se esté llevando a cabo, se introducen los indicadores estadísticos "h y k" de Mandel y los valores críticos "C" de Cochran y "G_{sim} y G_{Dob}" de Grubbs, todos ellos adimensionales, obtenidos de las tablas 4, 5, 6 y 7 de la norma UNE 82009-2:1999 o mediante ecuación matemática, en función del número de laboratorios y del número de ensayos efectuados por cada uno de ellos:

TIPO DE ANALISIS	PRE-ESTADISTICO					ESTADISTICO				
	h	k	C	G _{sim}	G _{Dob}	h	k	C	G _{sim}	G _{Dob}
VARIABLES										
Nivel de Significación 1%	1,49	1,55	0,676	1,496	0,0000	1,49	1,55	0,676	1,496	0,0000
Nivel de Significación 5%	1,42	1,40	0,590	1,481	0,0002	1,42	1,40	0,590	1,481	0,0002

Con los resultados de los laboratorios, que tras los dos análisis estadísticos son evaluados por Z-Score, se han obtenido: 4 resultados satisfactorios, 0 resultados dudosos y 0 resultados insatisfactorios.

Respecto a los métodos para determinar la repetibilidad y la reproducibilidad de las mediciones se van a basar en la evaluación estadística recogida en la ISO 17025, sobre las dispersiones de los resultados individuales y su media, en forma de varianzas o desviaciones estándar, también conocida como ANOVA (siglas de analysis of variance).

abiendo que una varianza es la suma de cuadrados dividida por un número, que se llama grados de libertad, que depende del número de participantes menos 1, se puede decir que la imprecisión del ensayo se descompone en dos factores: uno de ellos genera la imprecisión mínima, presente en condiciones de repetibilidad (variabilidad intralaboratorio) y el otro la imprecisión adicional, obtenida en condiciones de reproducibilidad (variabilidad debida al cambio de laboratorio).

Las condiciones de repetibilidad de este ensayo son: mismo laborante, mismo laboratorio y mismo equipo de medición utilizado dentro de un período de tiempo corto. Por ende, las condiciones de reproducibilidad para la misma muestra y ensayo, cambian en: el laborante, el laboratorio, el equipo y las condiciones de uso y tiempo.